

**ELABORAT GOSPODARENJA
OTPADOM
METIS d.d.
Kukuljanovo 414, Kukuljanovo**

za obavljanje djelatnosti : sakupljanja (uključujući postupke interventnog sakupljanja IS), pripreme za ponovnu uporabu (PU), druge obrade (PP), oporabe (R3, R12), zbrinjavanja (D9, D13) i skladištenja (R13, D15) neopasnog otpada na lokaciji gospodarenja otpadom: Metis d.d. Podružnica Pula, Valica 8, Pula

Nositelj izrade: Matea Vrljičak mag.ing.aedif

Mjesto i datum izrade: Rijeka, studeni, 2017.

Verzija: 2

Dozvola za gospodarenje otpadom:

KLASA :	Istarska županija - Upravni odjel za održivi razvoj - Odsjek za zaštitu prirode i okoliša M.P.
URBROJ:	
DATUM:	
PRIMJERAK ELABORATA: /	

S A D R Ź A J

<u>I. PODACI O IZRAĐIVAČU, PODNOSITELJU ZAHTJEVA I LOKACIJI.....</u>	<u>3</u>
NOSITELJ IZRADE ELABORATA	3
SURADNICI NOSITELJA IZRADE ELABORATA.....	3
PODACI O PODNOSITELJU ZAHTJEVA ZA ISHOĐENJE DOZVOLE.....	4
LOKACIJA GOSPODARENJA OTPADOM.....	5
<u>II. POPIS POSTUPAKA GOSPODARENJA OTPADOM,PRIPADAJUĆIH TEHNOLOŠKIH PROCESA, VRSTA I KOLIČINA OTPADA.....</u>	<u>6</u>
<u>III. UVJETI ZA OBAVLJANJE POSTUPKA GOSPODARENJA OTPADOM</u>	<u>160</u>
<u>IV. TEHNOLOŠKI PROCESI.....</u>	<u>172</u>
A) METODE OBAVLJANJA TEHNOLOŠKIH PROCESA.....	172
OPIS METODE OBAVLJANJA TEHNOLOŠKIH PROCESA	366
MJERE UPRAVLJAČKOG NADZORA	369
B) OBVEZE PRAĆENJA EMISIJA.....	376
<u>V. NACRTI PROSTORNOG RAZMJEŠTAJA TEHNOLOŠKIH PROCESA</u>	<u>377</u>
<u>VI. SHEMA TEHNOLOŠKIH PROCESA.....</u>	<u>383</u>
<u>VII. MJERE NAKON PRESTANKA OBAVLJANJA POSTUPAKA ZA KOJE JE IZDANA DOZVOLA</u>	<u>384</u>
<u>VIII. IZRAČUNI.....</u>	<u>385</u>
<u>IX. PRILOZI.....</u>	<u>392</u>
I. PRESLIKA DOKUMENTA O ČLANSTVU U KOMORI NOSITELJA IZRADE ELABORATA	393
.....	395
II. PRESLIKA DOKAZA O OBVEZKOM OSIGURANJU OD PROFESIONALNE ODGOVORNOSTI NOSITELJA IZRADE ELABORATA	396
.....	396

I. PODACI O IZRAĐIVAČU, PODNOSITELJU ZAHTJEVA I LOKACIJI**NOSITELJ IZRADE ELABORATA**

IME I PREZIME	Matea Vrljićak	<i>Matea Vrljićak</i>	
OIB	63138414039		
ZVANJE I STRUČNA SPREMA	Ovlašteni inženjer građevinarstva, mag.ing. aedif., VSS (VII/1)		
NAZIV KOMORE	HRVATSKA KOMORA INŽENJERA GRAĐEVINARSTVA		
TELEFON	051/ 633-400	051/ 633-400	051/ 633-400
MOBITEL	091 20 50 044	091 20 50 044	091 20 50 044

SURADNICI NOSITELJA IZRADE ELABORATA

IME I PREZIME	Domagoj Krišković	<i>Domagoj Krišković</i>	
OIB	58439722470		
ZVANJE I STRUČNA SPREMA	Dipl.ing.preh.tehn. VSS (VII/1)		
TELEFON	051/ 633-400	E-POŠTA	domagoj@dls.hr
MOBITEL	091 20 50 750	TELEFAKS	051/ 633-013

IME I PREZIME	Mirna Perović Komadina		
OIB	30278851740		
ZVANJE I STRUČNA SPREMA	mag.educ.polytech.et inf., univ.spec.oecoing. VSS (VII/1)		
TELEFON	00 385 51 30 10 33	E-POŠTA	mirna.perovic@metis.hr
MOBITEL	00 385 99 26 85 436	TELEFAKS	

PODACI O PODNOSITELJU ZAHTJEVA ZA ISHOĐENJE DOZVOLE

DRUŠTVO	METIS dioničko društvo za skupljanje, reciklažu i trgovinu ostataka i otpadaka		
SKRAĆENA DRUŠTVO	Metis d.d.		
MBO/MBS	040023360	OIB	19158233033
		OBRTNICA	
SJEDIŠTE			
MJESTO	Kukuljanovo	BROJ POŠTE	51227
ULICA I BROJ	Kukuljanovo 414	ŽUPANIJA	Primorsko – goranska
TELEFON	051 339 910	E-POŠTA	metis@metis.hr uprava@metis.hr
MOBITEL		TELEFAKS	

LOKACIJA GOSPODARENJA OTPADOM

MJESTO	Pula	BROJ POŠTE	52 000
ULICA I BROJ	Valica 8	ŽUPANIJA	Istarska
PODACI IZ KATASTRA			
K. O.	Pula		
K. Č. BR.	1708/2, 1708/5, 1708/6, 1706/3, 1680/6, 1685/13		
PODACI IZ ZEMLJIŠNOKNJIŽNOG ODJELA			
K.O. ZK.UL.BR	Pula 7136, 9755, 11200, 10296		
ZK. Č. BR.	1708/2, 1708/5, 1708/6, 1706/3, 1680/6, 1685/13		

**II. POPIS POSTUPAKA GOSPODARENJA
OTPADOM, PRIPADAJUĆIH TEHNOLOŠKIH PROCESA, VRSTA I
KOLIČINA OTPADA**

Tablica 1.

br.	OZNAKA POSTUPKA	OZNAKA PROCESA	NAZIV TEHNOLOŠKOG PROCESA	KAPACITET PROCESA	JEDINICA
1.	S-1, IS	P1	Prikupljanje (sakupljanje i interventno sakupljanje)	∞	»-«
2.	S-2	P2	Prihvat	160 000	tona/godina
3.	PU	P3	Priprema za ponovnu uporabu	60 000	tona/godina
4.	PP	P4	Druga obrada/priprema prije oporabe ili zbrinjavanja	90 000	tona/godina
5.	R3	P5	Recikliranje/obnavljanje otpadnih organskih tvari koje se ne koriste kao otapala.	45 000	tona/godina
6.	R12	P6	Oporaba (razmjena otpada radi primjene bilo kojeg od postupaka oporabe navedenim pod R1 – R11)	160 000	tona/godina
7.	D9	P7	Fizikalno kemijska obrada otpada koja nije specificirana drugdje u ovim postupcima, a koja za posljedicu ima konačne sastojke i mješavine koje se zbrinjavaju bilo kojim postupkom D1-D12(npr isparavanje, sušenje, kalciniranje)	2 500	tona/godina
8.	D13	P8	Spajanje ili miješanje otpada prije podvrgavanja bilo koje postupku D1-D12	90 000	tona/godina
9.	R13, D15	P9	Skladištenje	42 159	m ³

Tablica 2.

br.	k.b.	KOLIČINA (t/god)	POSTUPAK						k.b. NASTAJE /PREOSTAJE
			S	IS	PU	PP	R	D	
1.	01 01 01	∞	x						
		∞		x					
		60 000				x			15 01 01, 15 01 02, 15 01 03, 15 01 04, 15 01 05, 15 01 06, 15 01 07, 15 01 09
		60 000					12		19 12 12, 20 03 01
		60 000					13		
		60 000						13	19 12 12, 20 03 01
		60 000						15	
2.	01 01 02	∞	x						
		∞		x					
		60 000				x			15 01 01, 15 01 02, 15 01 03, 15 01 04, 15 01 05, 15 01 06, 15 01 07, 15 01 09
		60 000					12		19 12 12, 20 03 01
		60 000					13		
		60 000						13	19 12 12, 20 03 01
		60 000						15	
3.	01 03 06	∞	x						
		∞		x					
		60 000				x			15 01 01, 15 01 02, 15 01 03, 15 01 04, 15 01 05, 15 01 06, 15 01 07, 15 01 09
		60 000					12		19 12 12, 20 03 01
		60 000					13		
		60 000						13	19 12 12, 20 03 01
		60 000						15	
4.	01 03 08	∞	x						
		∞		x					

		60 000				x			15 01 01, 15 01 02, 15 01 03, 15 01 04, 15 01 05, 15 01 06, 15 01 07, 15 01 09
		60 000					12		19 12 12, 20 03 01
		60 000					13		
		60 000						13	19 12 12, 20 03 01
		60 000						15	
5.	01 03 09	∞	x						
		∞		x					
		60 000				x			15 01 01, 15 01 02, 15 01 03, 15 01 04, 15 01 05, 15 01 06, 15 01 07, 15 01 09
		60 000					12		19 12 12, 20 03 01
		60 000					13		
		60 000						13	19 12 12, 20 03 01
		60 000						15	
6.	01 03 99	∞	x						
		∞		x					
		60 000				x			15 01 01, 15 01 02, 15 01 03, 15 01 04, 15 01 05, 15 01 06, 15 01 07, 15 01 09
		60 000					12		19 12 12, 20 03 01
		60 000					13		
		60 000						13	19 12 12, 20 03 01
		60 000						15	
7.	01 04 08	∞	x						
		∞		x					
		60 000				x			15 01 01, 15 01 02, 15 01 03, 15 01 04, 15 01 05, 15 01 06, 15 01 07, 15 01 09
		60 000					12		19 12 12, 20 03 01
		60 000					13		
		60 000						13	19 12 12, 20 03 01
		60 000							

		60 000						15	
8.	01 04 09	∞	x						
		∞		x					
		60 000				x			15 01 01, 15 01 02, 15 01 03, 15 01 04, 15 01 05, 15 01 06, 15 01 07, 15 01 09
		60 000					12		19 12 12, 20 03 01
		60 000					13		
		60 000						13	19 12 12, 20 03 01
		60 000						15	
9.	01 04 10	∞	x						
		∞		x					
		60 000				x			15 01 01, 15 01 02, 15 01 03, 15 01 04, 15 01 05, 15 01 06, 15 01 07, 15 01 09
		60 000					12		19 12 12, 20 03 01
		60 000					13		
		60 000						13	19 12 12, 20 03 01
		60 000						15	
10.	01 04 11	∞	x						
		∞		x					
		60 000				x			15 01 01, 15 01 02, 15 01 03, 15 01 04, 15 01 05, 15 01 06, 15 01 07, 15 01 09
		60 000					12		19 12 12, 20 03 01
		60 000					13		
		60 000						13	19 12 12, 20 03 01
		60 000						15	
11.	01 04 12	∞	x						
		∞		x					
		60 000				x			15 01 01, 15 01 02, 15 01 03, 15 01 04, 15 01 05, 15 01 06, 15 01 07, 15 01 09

		60 000					12		19 12 12, 20 03 01
		60 000					13		
		60 000						13	19 12 12, 20 03 01
		60 000						15	
12.	01 04 13	∞	x						
		∞		x					
		60 000				x			15 01 01, 15 01 02, 15 01 03, 15 01 04, 15 01 05, 15 01 06, 15 01 07, 15 01 09
		60 000					12		19 12 12, 20 03 01
		60 000					13		
		60 000						13	19 12 12, 20 03 01
		60 000						15	
13.	01 04 99	∞	x						
		∞		x					
		60 000				x			15 01 01, 15 01 02, 15 01 03, 15 01 04, 15 01 05, 15 01 06, 15 01 07, 15 01 09
		60 000					12		19 12 12, 20 03 01
		60 000					13		
		60 000						13	19 12 12, 20 03 01
		60 000						15	
14.	01 05 04	∞	x						
		∞		x					
		60 000				x			15 01 01, 15 01 02, 15 01 03, 15 01 04, 15 01 05, 15 01 06, 15 01 07, 15 01 09
		60 000					12		19 12 12, 20 03 01
		60 000					13		
		60 000						13	19 12 12, 20 03 01
		60 000						15	
	01 05 07	∞	x						

15.		∞		x					
		60 000				x			15 01 01, 15 01 02, 15 01 03, 15 01 04, 15 01 05, 15 01 06, 15 01 07, 15 01 09
		60 000					12		19 12 12, 20 03 01
		60 000					13		
		60 000						13	19 12 12, 20 03 01
		60 000						15	
16.	01 05 08	∞	x						
		∞		x					
		60 000				x			15 01 01, 15 01 02, 15 01 03, 15 01 04, 15 01 05, 15 01 06, 15 01 07, 15 01 09
		60 000					12		19 12 12, 20 03 01
		60 000					13		
		60 000						13	19 12 12, 20 03 01
17.	01 05 99	∞	x						
		∞		x					
		60 000				x			15 01 01, 15 01 02, 15 01 03, 15 01 04, 15 01 05, 15 01 06, 15 01 07, 15 01 09
		60 000					12		19 12 12, 20 03 01
		60 000					13		
		60 000						13	19 12 12, 20 03 01
18.	02 01 01	∞	x						
		∞		x					
		60 000				x			15 01 01, 15 01 02, 15 01 03, 15 01 04, 15 01 05, 15 01 06, 15 01 07, 15 01 09
		60 000					12		19 12 12, 20 03 01
		60 000					13		
		60 000						13	19 12 12, 20 03 01

Elaborat gospodarenja otpadom

		60 000						13	19 12 12, 20 03 01
		60 000						15	
19.	02 01 03	∞	x						
		∞		x					
		60 000				x			15 01 01, 15 01 02, 15 01 03, 15 01 04, 15 01 05, 15 01 06, 15 01 07, 15 01 09
		60 000						12	19 12 12, 20 03 01
		60 000						13	
		60 000						13	19 12 12, 20 03 01
		60 000						15	
20.	02 01 04	∞	x						
		∞		x					
		60 000			x				02 01 04
		60 000				x			15 01 01, 15 01 02, 15 01 03, 15 01 04, 15 01 05, 15 01 06, 15 01 07, 15 01 09
		60 000						12	12 01 01, 12 01 03, 12 01 05, 16 02 16, 19 02 03, 19 10 01, 19 10 02, 19 12 01, 19 12 02, 19 12 03, 19 12 04 19 12 12,
		60 000						13	
		60 000						13	19 12 12, 20 03 01
21.	02 01 07	∞	x						
		∞		x					
		60 000				x			15 01 01, 15 01 02, 15 01 03, 15 01 04, 15 01 05, 15 01 06, 15 01 07, 15 01 09
		60 000						12	19 02 03, 19 12 06*, 19 12 07, 19 12 12, 20 03 01
		60 000						13	

		60 000						13	19 12 12, 20 03 01
		60 000						15	
22.	02 01 09	∞	x						
		∞		x					
		60 000				x			15 01 01, 15 01 02, 15 01 03, 15 01 04, 15 01 05, 15 01 06, 15 01 07, 15 01 09
		60 000						12	19 12 12, 20 03 01
		60 000						13	
		60 000						13	19 12 12, 20 03 01
		60 000						15	
23.	02 01 10	∞	x						
		∞		x					
		60 000			x				02 01 10
		60 000				x			15 01 01, 15 01 02, 15 01 03, 15 01 04, 15 01 05, 15 01 06, 15 01 07, 15 01 09
		60 000						12	12 01 01, 12 01 03, 16 01 17, 16 02 16, 17 04 05, 19 02 03, 19 10 01, 19 10 02, 19 12 02, 19 12 03, 19 12 12, 20 03 01
		60 000						13	
		60 000						13	19 12 12, 20 03 01
24.	02 01 99	∞	x						
		∞		x					
		60 000				x			15 01 01, 15 01 02, 15 01 03, 15 01 04, 15 01 05, 15 01 06, 15 01 07, 15 01 09
		60 000						12	12 01 01, 12 01 03, 12 01 05, 16 02 16, 17 04 05, 19 10 01, 19 10 02, 19 12 02, 19 12 03, 19 12 04, 19 12 07, 19 12 12, 20 03 01
		60 000						13	

		60 000						13	19 12 12, 20 03 01
		60 000						15	
25.	02 02 01	∞	x						
		∞		x					
		60 000				x			15 01 01, 15 01 02, 15 01 03, 15 01 04, 15 01 05, 15 01 06, 15 01 07, 15 01 09
		60 000						12	19 12 12, 20 03 01
		60 000						13	
		60 000						13	19 12 12, 20 03 01
		60 000						15	
26.	02 02 03	∞	x						
		∞		x					
		60 000				x			15 01 01, 15 01 02, 15 01 03, 15 01 04, 15 01 05, 15 01 06, 15 01 07, 15 01 09
		60 000						12	19 02 03, 19 12 01, 19 12 02, 19 12 03, 19 12 04, 19 12 05, 19 12 07, 19 12 12, 20 03 01
		60 000						13	
		60 000						13	19 12 12, 20 03 01
		60 000						15	
27.	02 02 04	∞	x						
		∞		x					
		60 000				x			15 01 01, 15 01 02, 15 01 03, 15 01 04, 15 01 05, 15 01 06, 15 01 07, 15 01 09
		60 000						12	19 12 12, 20 03 01
		60 000						13	
		60 000						13	19 12 12, 20 03 01
		60 000						15	
28.	02 02 99	∞	x						
		∞		x					

		60 000				x			15 01 01, 15 01 02, 15 01 03, 15 01 04, 15 01 05, 15 01 06, 15 01 07, 15 01 09
		60 000					12		19 02 03, 19 12 01, 19 12 02, 19 12 03, 19 12 04, 19 12 05, 19 12 07, 19 12 12, 20 03 01
		60 000					13		
		60 000						13	19 12 12, 20 03 01
		60 000						15	
29.	02 03 01	∞	x						
		∞		x					
		60 000				x			15 01 01, 15 01 02, 15 01 03, 15 01 04, 15 01 05, 15 01 06, 15 01 07, 15 01 09
		60 000					12		19 12 12, 20 03 01
		60 000					13		
		60 000						13	19 12 12, 20 03 01
		60 000						15	
30.	02 03 02	∞	x						
		∞		x					
		60 000				x			15 01 01, 15 01 02, 15 01 03, 15 01 04, 15 01 05, 15 01 06, 15 01 07, 15 01 09
		60 000					12		19 02 03, 19 12 01, 19 12 02, 19 12 03, 19 12 04, 19 12 05, 19 12 12, 20 03 01
		60 000					13		
		60 000						13	19 12 12, 20 03 01
		60 000						15	
31.	02 03 03	∞	x						
		∞		x					
		60 000				x			15 01 01, 15 01 02, 15 01 03, 15 01 04, 15 01 05, 15 01 06, 15 01 07, 15 01 09

		60 000					12		19 12 12, 20 03 01
		60 000					13		
		60 000						13	19 12 12, 20 03 01
		60 000						15	
32.	02 03 04	∞	x						
		∞		x					
		60 000				x			15 01 01, 15 01 02, 15 01 03, 15 01 04, 15 01 05, 15 01 06, 15 01 07, 15 01 09
		60 000					12		02 03 04, 19 02 03, 19 12 01, 19 12 02, 19 12 03, 19 12 04, 19 12 05, 19 12 07, 19 12 12, 20 03 01
		60 000					13		
		2 200						9	19 02 06
		60 000						13	19 12 12, 20 03 01
		60 000						15	
33.	02 03 05	∞	x						
		∞		x					
		60 000				x			15 01 01, 15 01 02, 15 01 03, 15 01 04, 15 01 05, 15 01 06, 15 01 07, 15 01 09
		60 000					12		19 12 12, 20 03 01
		60 000					13		
		60 000						13	19 12 12, 20 03 01
		60 000						15	
34.	02 03 99	∞	x						
		∞		x					
		60 000				x			15 01 01, 15 01 02, 15 01 03, 15 01 04, 15 01 05, 15 01 06, 15 01 07, 15 01 09
		60 000					12		19 02 03, 19 12 01, 19 12 02, 19 12 03, 19 12 04, 19 12 05, 19 12 07, 19 12 12, 20 03 01

									12 05 19 12 12, 20 03 01
		60 000					13		
		60 000						13	19 12 12, 20 03 01
		60 000						15	
35.	02 04 01	∞	x						
		∞		x					
		60 000				x			15 01 01, 15 01 02, 15 01 03, 15 01 04, 15 01 05, 15 01 06, 15 01 07, 15 01 09
		60 000					12		19 12 12, 20 03 01
		60 000					13		
		60 000						13	19 12 12, 20 03 01
		60 000						15	
36.	02 04 02	∞	x						
		∞		x					
		60 000				x			15 01 01, 15 01 02, 15 01 03, 15 01 04, 15 01 05, 15 01 06, 15 01 07, 15 01 09
		60 000					12		19 12 12, 20 03 01
		60 000					13		
		60 000						13	19 12 12, 20 03 01
		60 000						15	
37.	02 04 03	∞	x						
		∞		x					
		60 000				x			15 01 01, 15 01 02, 15 01 03, 15 01 04, 15 01 05, 15 01 06, 15 01 07, 15 01 09
		60 000					12		19 12 12, 20 03 01
		60 000					13		
		60 000						13	19 12 12, 20 03 01
		60 000						15	

38.	02 04 99	∞	x						
		∞		x					
		60 000				x			15 01 01, 15 01 02, 15 01 03, 15 01 04, 15 01 05, 15 01 06, 15 01 07, 15 01 09
		60 000					12		19 12 12, 20 03 01
		60 000					13		
		60 000						13	19 12 12, 20 03 01
		60 000						15	
39.	02 05 01	∞	x						
		∞		x					
		60 000				x			15 01 01, 15 01 02, 15 01 03, 15 01 04, 15 01 05, 15 01 06, 15 01 07, 15 01 09
		60 000					12		19 02 03, 19 12 01, 19 12 02, 19 12 03, 19 12 04, 19 12 05, 19 12 07, 19 12 12, 20 03 01
							13		
		60 000						13	19 12 12, 20 03 01
		60 000						15	
40.	02 05 02	∞	x						
		∞		x					
		60 000				x			15 01 01, 15 01 02, 15 01 03, 15 01 04, 15 01 05, 15 01 06, 15 01 07, 15 01 09
		60 000					12		19 12 12, 20 03 01
		60 000					13		
		60 000						13	19 12 12, 20 03 01
		60 000						15	
41.	02 05 99	∞	x						
		∞		x					

		60 000				x			15 01 01, 15 01 02, 15 01 03, 15 01 04, 15 01 05, 15 01 06, 15 01 07, 15 01 09
		60 000					12		19 12 12, 20 03 01
		60 000					13		
		60 000						13	19 12 12, 20 03 01
		60 000						15	
42.	02 06 01	∞	x						
		∞		x					
		60 000				x			15 01 01, 15 01 02, 15 01 03, 15 01 04, 15 01 05, 15 01 06, 15 01 07, 15 01 09
		60 000					12		19 02 03, 19 12 01, 19 12 02, 19 12 03, 19 12 04, 19 12 05, 19 12 07, 19 12 12, 20 03 01
		60 000					13		
		60 000						13	19 12 12, 20 03 01
		60 000						15	
43.	02 06 02	∞	x						
		∞		x					
		60 000				x			15 01 01, 15 01 02, 15 01 03, 15 01 04, 15 01 05, 15 01 06, 15 01 07, 15 01 09
		60 000					12		19 02 03, 19 12 01, 19 12 02, 19 12 03, 19 12 04, 19 12 05, 19 12 07, 19 12 12, 20 03 01
							13		
		60 000						13	19 12 12, 20 03 01
		60 000						15	
44.	02 06 03	∞	x						
		∞		x					
		60 000				x			15 01 01, 15 01 02, 15 01 03, 15 01 04, 15 01 05, 15 01 06, 15 01 07, 15 01 09

		60 000					12		19 12 12, 20 03 01
		60 000					13		
		60 000						13	19 12 12, 20 03 01
		60 000						15	
45.	02 06 99	∞	x						
		∞		x					
		60 000				x			15 01 01, 15 01 02, 15 01 03, 15 01 04, 15 01 05, 15 01 06, 15 01 07, 15 01 09
		60 000					12		19 12 12, 20 03 01
		60 000					13		
		60 000						15	
46.	02 07 01	∞	x						
		∞		x					
		60 000				x			15 01 01, 15 01 02, 15 01 03, 15 01 04, 15 01 05, 15 01 06, 15 01 07, 15 01 09
		60 000					12		19 12 12, 20 03 01
		60 000					13		
		60 000						13	19 12 12, 20 03 01
47.	02 07 02	∞	x						
		∞		x					
		60 000				x			15 01 01, 15 01 02, 15 01 03, 15 01 04, 15 01 05, 15 01 06, 15 01 07, 15 01 09
		60 000					12		19 12 12, 20 03 01
		60 000					13		
		60 000						13	19 12 12, 20 03 01
48.	02 07 03	∞	x						
		∞		x					
		60 000							
		60 000					12		19 12 12, 20 03 01
		60 000					13		
		60 000						13	19 12 12, 20 03 01

		60 000				x			15 01 01, 15 01 02, 15 01 03, 15 01 04, 15 01 05, 15 01 06, 15 01 07, 15 01 09
		60 000					12		19 12 12, 20 03 01
		60 000					13		
		60 000						13	19 12 12, 20 03 01
		60 000						15	
49.	02 07 04	∞	x						
		∞		x					
		60 000				x			15 01 01, 15 01 02, 15 01 03, 15 01 04, 15 01 05, 15 01 06, 15 01 07, 15 01 09
		60 000					12		19 02 03, 19 12 01, 19 12 02, 19 12 03, 19 12 04, 19 12 05, 19 12 07, 19 12 12, 20 03 01
		60 000					13		
		60 000						13	19 12 12, 20 03 01
		60 000						15	
50.	02 07 05	∞	x						
		∞		x					
		60 000				x			15 01 01, 15 01 02, 15 01 03, 15 01 04, 15 01 05, 15 01 06, 15 01 07, 15 01 09
		60 000					12		19 12 12, 20 03 01
		60 000					13		
		60 000						13	19 12 12, 20 03 01
		60 000						15	
51.	02 07 99	∞	x						
		∞		x					
		60 000				x			15 01 01, 15 01 02, 15 01 03, 15 01 04, 15 01 05, 15 01 06, 15 01 07, 15 01 09
		60 000					12		19 12 12, 20 03 01

		60 000					13		
		60 000						13	19 12 12, 20 03 01
		60 000						15	
52.	03 01 01	∞	x						
		∞		x					
		60 000				x			15 01 01, 15 01 02, 15 01 03, 15 01 04, 15 01 05, 15 01 06, 15 01 07, 15 01 09
		60 000					12		17 02 01, 19 02 03, 19 12 01, 19 12 04, 19 12 07, 19 12 10, 19 12 12, 20 01 01, 20 01 38, 20 03 01
		60 000					13		
		60 000						13	19 12 12, 20 03 01
		60 000						15	
53.	03 01 05	∞	x						
		∞		x					
		60 000				x			15 01 01, 15 01 02, 15 01 03, 15 01 04, 15 01 05, 15 01 06, 15 01 07, 15 01 09
		60 000					12		17 02 01, 19 02 03, 19 12 01, 19 12 03, 19 12 04, 19 12 07, 19 12 10, 19 12 12, 20 01 01, 20 01 38, 20 03 01
		60 000					13		
		60 000						13	19 12 12, 20 03 01
		60 000						15	
54.	03 01 99	∞	x						
		∞		x					
		60 000				x			15 01 01, 15 01 02, 15 01 03, 15 01 04, 15 01 05, 15 01 06, 15 01 07, 15 01 09
		60 000					12		03 01 05, 17 02 01, 19 02 03, 19 12 01, 19 12 03, 19 12 04, 19 12 07, 19 12 12, 20 01 38, 20 03 01

		60 000					13		
		60 000						13	19 12 12, 20 03 01
		60 000						15	
55.	03 02 99	∞	x						
		∞		x					
		60 000				x			15 01 01, 15 01 02, 15 01 03, 15 01 04, 15 01 05, 15 01 06, 15 01 07, 15 01 09
		60 000					12		19 12 12, 20 03 01
		60 000					13		
		60 000						13	19 12 12, 20 03 01
		60 000						15	
56.	03 03 01	∞	x						
		∞		x					
		60 000				x			15 01 01, 15 01 02, 15 01 03, 15 01 04, 15 01 05, 15 01 06, 15 01 07, 15 01 09
		60 000					12		03 01 05, 17 02 01, 19 02 03, 19 12 01, 19 12 04, 19 12 07, 19 12 10, 19 12 12, 20 01 38, 20 01 01, 20 03 01
		60 000					13		
		60 000						13	19 12 12, 20 03 01
		60 000						15	
57.	03 03 02	∞	x						
		∞		x					
		60 000				x			15 01 01, 15 01 02, 15 01 03, 15 01 04, 15 01 05, 15 01 06, 15 01 07, 15 01 09
		60 000					12		19 12 12, 20 03 01
		60 000					13		
		60 000						13	19 12 12, 20 03 01
		60 000						15	

58.	03 03 05	∞	x						
		∞		x					
		60 000				x			15 01 01, 15 01 02, 15 01 03, 15 01 04, 15 01 05, 15 01 06, 15 01 07, 15 01 09
		60 000					12		19 12 12, 20 03 01
		60 000					13		
		60 000						13	19 12 12, 20 03 01
		60 000						15	
59.	03 03 07	∞	x						
		∞		x					
		60 000				x			15 01 01, 15 01 02, 15 01 03, 15 01 04, 15 01 05, 15 01 06, 15 01 07, 15 01 09
		60 000					12		03 01 05, 17 02 01, 19 02 03, 19 12 01, 19 12 04, 19 12 07, 19 12 12, 20 01 01, 20 01 38, 20 03 01
							13		
		60 000						13	19 12 12, 20 03 01
		60 000						15	
60.	03 03 08	∞	x						
		∞		x					
		60 000				x			15 01 01, 15 01 02, 15 01 03, 15 01 04, 15 01 05, 15 01 06, 15 01 07, 15 01 09
		60 000					12		03 01 05, 17 02 01, 19 02 03, 19 12 01, 19 12 04, 19 12 07, 19 12 12, 20 01 01, 20 01 38, 20 03 01
		60 000					13		
		60 000						13	19 12 12, 20 03 01
		60 000						15	
61.	03 03 09	∞	x						
		∞		x					

		60 000				x			15 01 01, 15 01 02, 15 01 03, 15 01 04, 15 01 05, 15 01 06, 15 01 07, 15 01 09
		60 000					12		19 12 12, 20 03 01
		60 000					13		
		60 000						13	19 12 12, 20 03 01
		60 000						15	
62.	03 03 10	∞	x						
		∞		x					
		60 000				x			15 01 01, 15 01 02, 15 01 03, 15 01 04, 15 01 05, 15 01 06, 15 01 07, 15 01 09
		60 000					12		19 12 12, 20 03 01
		60 000					13		
		60 000						13	19 12 12, 20 03 01
		60 000						15	
63.	03 03 11	∞	x						
		∞		x					
		60 000				x			15 01 01, 15 01 02, 15 01 03, 15 01 04, 15 01 05, 15 01 06, 15 01 07, 15 01 09
		60 000					12		19 12 12, 20 03 01
		60 000					13		
		60 000						13	
		60 000						15	
64.	03 03 99	∞	x						
		∞		x					
		60 000				x			15 01 01, 15 01 02, 15 01 03, 15 01 04, 15 01 05, 15 01 06, 15 01 07, 15 01 09
		60 000					12		19 02 03, 19 12 01, 19 12 07, 19 12 12, 20 03 01
		60 000						13	

		60 000						13	19 12 12, 20 03 01
		60 000						15	
65.	04 01 01	∞	x						
		∞		x					
		60 000				x			15 01 01, 15 01 02, 15 01 03, 15 01 04, 15 01 05, 15 01 06, 15 01 07, 15 01 09
		60 000						12	19 12 12, 20 03 01
		60 000						13	
		60 000						13	19 12 12, 20 03 01
		60 000						15	
66.	04 01 02	∞	x						
		∞		x					
		60 000				x			15 01 01, 15 01 02, 15 01 03, 15 01 04, 15 01 05, 15 01 06, 15 01 07, 15 01 09
		60 000						12	19 12 12, 20 03 01
		60 000						13	
		60 000						13	19 12 12, 20 03 01
		60 000						15	
67.	04 01 04	∞	x						
		∞		x					
		60 000				x			15 01 01, 15 01 02, 15 01 03, 15 01 04, 15 01 05, 15 01 06, 15 01 07, 15 01 09
		60 000						12	19 12 12, 20 03 01
		60 000						13	
		60 000						13	19 12 12, 20 03 01
		60 000						15	
68.	04 01 05	∞	x						
		∞		x					

		60 000				x			15 01 01, 15 01 02, 15 01 03, 15 01 04, 15 01 05, 15 01 06, 15 01 07, 15 01 09
		60 000					12		19 12 12, 20 03 01
		60 000					13		
		60 000						13	19 12 12, 20 03 01
		60 000						15	
69.	04 01 06	∞	x						
		∞		x					
		60 000				x			15 01 01, 15 01 02, 15 01 03, 15 01 04, 15 01 05, 15 01 06, 15 01 07, 15 01 09
		60 000					12		19 12 12, 20 03 01
		60 000					13		
		60 000						13	19 12 12, 20 03 01
		60 000						15	
70.	04 01 07	∞	x						
		∞		x					
		60 000				x			15 01 01, 15 01 02, 15 01 03, 15 01 04, 15 01 05, 15 01 06, 15 01 07, 15 01 09
		60 000					12		19 12 12, 20 03 01
		60 000					13		
		60 000						13	19 12 12, 20 03 01
		60 000						15	
71.	04 01 08	∞	x						
		∞		x					
		60 000				x			15 01 01, 15 01 02, 15 01 03, 15 01 04, 15 01 05, 15 01 06, 15 01 07, 15 01 09
		60 000					12		19 12 12, 20 03 01
		60 000					13		
		60 000						13	19 12 12, 20 03 01
		60 000							

		60 000						15	
72.	04 01 09	∞	x						
		∞		x					
		60 000				x			15 01 01, 15 01 02, 15 01 03, 15 01 04, 15 01 05, 15 01 06, 15 01 07, 15 01 09
		60 000					12		19 12 12, 20 03 01
		60 000					13		
		60 000						13	19 12 12, 20 03 01
		60 000						15	
73.	04 01 99	∞	x						
		∞		x					
		60 000				x			15 01 01, 15 01 02, 15 01 03, 15 01 04, 15 01 05, 15 01 06, 15 01 07, 15 01 09
		60 000					12		19 12 12, 20 03 01
		60 000					13		
		60 000						13	19 12 12, 20 03 01
		60 000						15	
74.	04 02 09	∞	x						
		∞		x					
		60 000				x			15 01 01, 15 01 02, 15 01 03, 15 01 04, 15 01 05, 15 01 06, 15 01 07, 15 01 09
		60 000					12		12 01 05, 19 02 03, 19 12 04, 19 12 08, 19 12 12, 20 01 10, 20 01 11, 20 01 39, 20 03 01
		60 000					13		
		60 000						13	19 12 12, 20 03 01
		60 000						15	
75.	04 02 10	∞	x						
		∞		x					

		60 000				x			15 01 01, 15 01 02, 15 01 03, 15 01 04, 15 01 05, 15 01 06, 15 01 07, 15 01 09
		60 000					12		19 12 08, 19 12 10, 19 12 12, 20 03 01
		60 000					13		
		60 000						13	19 12 12, 20 03 01
		60 000						15	
76.	04 02 15	∞	x						
		∞		x					
		60 000				x			15 01 01, 15 01 02, 15 01 03, 15 01 04, 15 01 05, 15 01 06, 15 01 07, 15 01 09
		60 000					12		19 12 08, 19 12 12, 20 03 01
		60 000					13		
		60 000						13	19 12 12, 20 03 01
		60 000						15	
77.	04 02 17	∞	x						
		∞		x					
		60 000				x			15 01 01, 15 01 02, 15 01 03, 15 01 04, 15 01 05, 15 01 06, 15 01 07, 15 01 09
		60 000					12		19 12 08, 19 12 12, 20 03 01
		60 000					13		
		60 000						13	19 12 12, 20 03 01
		60 000						15	
78.	04 02 20	∞	x						
		∞		x					
		60 000				x			15 01 01, 15 01 02, 15 01 03, 15 01 04, 15 01 05, 15 01 06, 15 01 07, 15 01 09
		60 000					12		19 12 08, 19 12 12, 20 03 01
		60 000					13		

		60 000						13	19 12 12, 20 03 01
		60 000						15	
79.	04 02 21	∞	x						
		∞		x					
		60 000				x			15 01 01, 15 01 02, 15 01 03, 15 01 04, 15 01 05, 15 01 06, 15 01 07, 15 01 09
		60 000					12		19 12 08, 19 12 12, 20 03 01, 20 01 10, 20 01 11
		60 000					13		
		60 000						13	19 12 12, 20 03 01
		60 000						15	
80.	04 02 22	∞	x						
		∞		x					
		60 000				x			15 01 01, 15 01 02, 15 01 03, 15 01 04, 15 01 05, 15 01 06, 15 01 07, 15 01 09
		60 000					12		19 12 08, 19 12 12, 20 03 01, 20 01 10, 20 01 11
		60 000					13		
		60 000						13	19 12 12, 20 03 01
		60 000						15	
81.	04 02 99	∞	x						
		∞		x					
		60 000				x			15 01 01, 15 01 02, 15 01 03, 15 01 04, 15 01 05, 15 01 06, 15 01 07, 15 01 09
		60 000					12		19 02 03, 19 12 04, 19 12 08, 19 12 12, 20 03 01, 20 01 10, 20 01 11
		60 000					13		
		60 000						13	19 12 12, 20 03 01
		60 000						15	

82.	05 01 10	∞	x						
		∞		x					
		60 000				x			15 01 01, 15 01 02, 15 01 03, 15 01 04, 15 01 05, 15 01 06, 15 01 07, 15 01 09
		60 000					12		19 12 12, 20 03 01
		60 000					13		
		60 000						13	19 12 12, 20 03 01
		60 000						15	
83.	05 01 13	∞	x						
		∞		x					
		60 000				x			15 01 01, 15 01 02, 15 01 03, 15 01 04, 15 01 05, 15 01 06, 15 01 07, 15 01 09
		60 000					12		19 12 12, 20 03 01
		60 000					13		
		60 000						13	19 12 12, 20 03 01
		60 000						15	
84.	05 01 14	∞	x						
		∞		x					
		60 000				x			15 01 01, 15 01 02, 15 01 03, 15 01 04, 15 01 05, 15 01 06, 15 01 07, 15 01 09
		60 000					12		19 12 12, 20 03 01
		60 000					13		
		60 000						13	19 12 12, 20 03 01
		60 000						15	
85.	05 01 16	∞	x						
		∞		x					
		60 000				x			15 01 01, 15 01 02, 15 01 03, 15 01 04, 15 01 05, 15 01 06, 15 01 07, 15 01 09

		60 000					12		12 01 01, 12 01 03, 16 02 16, 19 10 01, 19 10 02, 17 04 05, 19 12 02, 19 12 03, 19 12 12, 20 03 01
		60 000					13		
		60 000						13	19 12 12, 20 03 01
		60 000						15	
86.	05 01 17	∞	x						
		∞		x					
		60 000				x			15 01 01, 15 01 02, 15 01 03, 15 01 04, 15 01 05, 15 01 06, 15 01 07, 15 01 09
		60 000					12		19 12 12, 20 03 01
		60 000					13		
		60 000						13	19 12 12, 20 03 01
		60 000						15	
87.	05 01 99	∞	x						
		∞		x					
		60 000				x			15 01 01, 15 01 02, 15 01 03, 15 01 04, 15 01 05, 15 01 06, 15 01 07, 15 01 09
		60 000					12		12 01 01, 12 01 03, 16 02 16, 17 04 05, 19 02 03, 19 10 01, 19 10 02, 19 12 02, 19 12 03, 19 12 12, 19 12 12, 20 03 01
		60 000					13		
		60 000						13	19 12 12, 20 03 01
		60 000						15	
88.	05 06 04	∞	x						
		∞		x					
		60 000				x			15 01 01, 15 01 02, 15 01 03, 15 01 04, 15 01 05, 15 01 06, 15 01 07, 15 01 09
		60 000					12		19 12 12, 20 03 01

		60 000					13		
		60 000						13	19 12 12, 20 03 01
		60 000						15	
89.	05 06 99	∞	x						
		∞		x					
		60 000				x			15 01 01, 15 01 02, 15 01 03, 15 01 04, 15 01 05, 15 01 06, 15 01 07, 15 01 09
		60 000					12		19 12 12, 20 03 01
		60 000					13		
		60 000						13	19 12 12, 20 03 01
		60 000						15	
90.	05 07 02	∞	x						
		∞		x					
		60 000				x			15 01 01, 15 01 02, 15 01 03, 15 01 04, 15 01 05, 15 01 06, 15 01 07, 15 01 09
		60 000					12		19 12 12, 20 03 01
		60 000					13		
		60 000						13	19 12 12, 20 03 01
		60 000						15	
91.	05 07 99	∞	x						
		∞		x					
		60 000				x			15 01 01, 15 01 02, 15 01 03, 15 01 04, 15 01 05, 15 01 06, 15 01 07, 15 01 09
		60 000					12		19 12 12, 20 03 01
		60 000					13		
		60 000						13	19 12 12, 20 03 01
		60 000						15	
92.	06 01 99	∞	x						
		∞		x					

		60 000				x			15 01 01, 15 01 02, 15 01 03, 15 01 04, 15 01 05, 15 01 06, 15 01 07, 15 01 09
		60 000					12		19 12 12, 20 03 01
		60 000					13		
		60 000						13	19 12 12, 20 03 01
		60 000						15	
93.	06 02 99	∞	x						
		∞		x					
		60 000				x			15 01 01, 15 01 02, 15 01 03, 15 01 04, 15 01 05, 15 01 06, 15 01 07, 15 01 09
		60 000					12		19 12 12, 20 03 01
		60 000					13		
		60 000						13	19 12 12, 20 03 01
		60 000						15	
94.	06 03 14	∞	x						
		∞		x					
		60 000				x			15 01 01, 15 01 02, 15 01 03, 15 01 04, 15 01 05, 15 01 06, 15 01 07, 15 01 09
		60 000					12		19 12 12, 20 03 01
		60 000					13		
		60 000						13	19 12 12, 20 03 01
		60 000						15	
95.	06 03 16	∞	x						
		∞		x					
		60 000				x			15 01 01, 15 01 02, 15 01 03, 15 01 04, 15 01 05, 15 01 06, 15 01 07, 15 01 09
		60 000					12		19 12 12, 20 03 01
		60 000					13		
		60 000						13	19 12 12, 20 03 01
		60 000							

		60 000						15	
96.	06 03 99	∞	x						
		∞		x					
		60 000				x			15 01 01, 15 01 02, 15 01 03, 15 01 04, 15 01 05, 15 01 06, 15 01 07, 15 01 09
		60 000					12		19 12 12, 20 03 01
		60 000					13		
		60 000						13	19 12 12, 20 03 01
		60 000						15	
97.	06 04 99	∞	x						
		∞		x					
		60 000				x			15 01 01, 15 01 02, 15 01 03, 15 01 04, 15 01 05, 15 01 06, 15 01 07, 15 01 09
		60 000					12		19 12 12, 20 03 01
		60 000					13		
		60 000						13	19 12 12, 20 03 01
		60 000						15	
98.	06 05 03	∞	x						
		∞		x					
		60 000				x			15 01 01, 15 01 02, 15 01 03, 15 01 04, 15 01 05, 15 01 06, 15 01 07, 15 01 09
		60 000					13		
		2 200						9	19 02 06
		60 000						13	19 12 12, 20 03 01
		60 000						15	
99.	06 06 03	∞	x						
		∞		x					
		60 000				x			15 01 01, 15 01 02, 15 01 03, 15 01 04, 15 01 05, 15 01 06, 15 01 07, 15 01 09

Elaborat gospodarenja otpadom

		60 000					12		19 12 12, 20 03 01
		60 000					13		
		60 000						13	19 12 12, 20 03 01
		60 000						15	
100.	06 06 99	∞	x						
		∞		x					
		60 000				x			15 01 01, 15 01 02, 15 01 03, 15 01 04, 15 01 05, 15 01 06, 15 01 07, 15 01 09
		60 000					12		19 12 12, 20 03 01
		60 000					13		
		60 000						13	19 12 12, 20 03 01
		60 000						15	
101.	06 07 99	∞	x						
		∞		x					
		60 000				x			15 01 01, 15 01 02, 15 01 03, 15 01 04, 15 01 05, 15 01 06, 15 01 07, 15 01 09
		60 000					12		19 12 12, 20 03 01
		60 000					13		
		60 000						13	19 12 12, 20 03 01
		60 000						15	
102.	06 08 99	∞	x						
		∞		x					
		60 000				x			15 01 01, 15 01 02, 15 01 03, 15 01 04, 15 01 05, 15 01 06, 15 01 07, 15 01 09
		60 000					13		
		2 200						9	19 02 06
		60 000						13	19 12 12, 20 03 01
		60 000						15	
	06 09 02	∞	x						

103.		∞		x					
		60 000				x			15 01 01, 15 01 02, 15 01 03, 15 01 04, 15 01 05, 15 01 06, 15 01 07, 15 01 09
		60 000					12		19 12 12, 20 03 01
		60 000					13		
		60 000						13	19 12 12, 20 03 01
		60 000						15	
104.	06 09 04	∞	x						
		∞		x					
		60 000				x			15 01 01, 15 01 02, 15 01 03, 15 01 04, 15 01 05, 15 01 06, 15 01 07, 15 01 09
		60 000					12		19 12 12, 20 03 01
		60 000					13		
		60 000						13	19 12 12, 20 03 01
105.	06 09 99	∞	x						
		∞		x					
		60 000				x			15 01 01, 15 01 02, 15 01 03, 15 01 04, 15 01 05, 15 01 06, 15 01 07, 15 01 09
		60 000					12		19 12 12, 20 03 01
		60 000					13		
		60 000						13	19 12 12, 20 03 01
106.	06 10 99	∞	x						
		∞		x					
		60 000				x			15 01 01, 15 01 02, 15 01 03, 15 01 04, 15 01 05, 15 01 06, 15 01 07, 15 01 09
		60 000					12		19 12 12, 20 03 01
		60 000					13		
		60 000						13	19 12 12, 20 03 01

		60 000						13	19 12 12, 20 03 01
		60 000						15	
107.	06 11 01	∞	x						
		∞		x					
		60 000				x			15 01 01, 15 01 02, 15 01 03, 15 01 04, 15 01 05, 15 01 06, 15 01 07, 15 01 09
		60 000						12	19 12 12, 20 03 01
		60 000						13	
		60 000						13	19 12 12, 20 03 01
		60 000						15	
108.	06 11 99	∞	x						
		∞		x					
		60 000				x			15 01 01, 15 01 02, 15 01 03, 15 01 04, 15 01 05, 15 01 06, 15 01 07, 15 01 09
		60 000						12	19 12 12, 20 03 01
		60 000						13	
		60 000						13	19 12 12, 20 03 01
		60 000						15	
109.	06 13 03	∞	x						
		∞		x					
		60 000				x			15 01 01, 15 01 02, 15 01 03, 15 01 04, 15 01 05, 15 01 06, 15 01 07, 15 01 09
		60 000						12	19 12 12, 20 03 01
		60 000						13	
		60 000						13	19 12 12, 20 03 01
		60 000						15	
110.	06 13 99	∞	x						
		∞		x					

		60 000				x			15 01 01, 15 01 02, 15 01 03, 15 01 04, 15 01 05, 15 01 06, 15 01 07, 15 01 09
		60 000					12		19 12 12, 20 03 01
		60 000					13		
		60 000						13	19 12 12, 20 03 01
		60 000						15	
111.	07 01 12	∞	x						
		∞		x					
		60 000				x			15 01 01, 15 01 02, 15 01 03, 15 01 04, 15 01 05, 15 01 06, 15 01 07, 15 01 09
		60 000					12		19 12 12, 20 03 01
		60 000					13		
		60 000						13	19 12 12, 20 03 01
		60 000						15	
112.	07 01 99	∞	x						
		∞		x					
		60 000				x			15 01 01, 15 01 02, 15 01 03, 15 01 04, 15 01 05, 15 01 06, 15 01 07, 15 01 09
		60 000					12		19 12 12, 20 03 01
		60 000					13		
		60 000						13	19 12 12, 20 03 01
		60 000						15	
113.	07 02 12	∞	x						
		∞		x					
		60 000				x			15 01 01, 15 01 02, 15 01 03, 15 01 04, 15 01 05, 15 01 06, 15 01 07, 15 01 09
		60 000					12		19 12 12, 20 03 01
		60 000					13		
		60 000						13	19 12 12, 20 03 01
		60 000							

		60 000						15	
114.	07 02 13	∞	x						
		∞		x					
		60 000			x				07 02 13
		60 000				x			15 01 01, 15 01 02, 15 01 03, 15 01 04, 15 01 05, 15 01 06, 15 01 07, 15 01 09
		60 000					12		12 01 05, 19 02 03, 19 12 04, 19 12 12, 20 03 01
		60 000					13		
		60 000						13	19 12 12, 20 03 01
		60 000						15	
115.	07 02 15	∞	x						
		∞		x					
		60 000				x			15 01 01, 15 01 02, 15 01 03, 15 01 04, 15 01 05, 15 01 06, 15 01 07, 15 01 09
		60 000					12		19 12 12, 20 03 01
		60 000					13		
		60 000						13	19 12 12, 20 03 01
		60 000						15	
116.	07 02 17	∞	x						
		∞		x					
		60 000				x			15 01 01, 15 01 02, 15 01 03, 15 01 04, 15 01 05, 15 01 06, 15 01 07, 15 01 09
		60 000					12		19 12 12, 20 03 01
		60 000					13		
		60 000						13	19 12 12, 20 03 01
		60 000						15	
117.	07 02 99	∞	x						
		∞		x					

		60 000				x			15 01 01, 15 01 02, 15 01 03, 15 01 04, 15 01 05, 15 01 06, 15 01 07, 15 01 09
		60 000					12		12 01 05, 19 02 03, 19 12 04, 19 12 12, 19 12 11*
		60 000					13		
		60 000						13	19 12 11*, 19 12 12, 20 03 01
		60 000						15	
118.	07 03 12	∞	x						
		∞		x					
		60 000				x			15 01 01, 15 01 02, 15 01 03, 15 01 04, 15 01 05, 15 01 06, 15 01 07, 15 01 09
		60 000					12		19 12 12, 20 03 01
		60 000					13		
		60 000						13	19 12 12, 20 03 01
		60 000						15	
119.	07 03 99	∞	x						
		∞		x					
		60 000				x			15 01 01, 15 01 02, 15 01 03, 15 01 04, 15 01 05, 15 01 06, 15 01 07, 15 01 09
		60 000					12		19 02 03, 19 12 12, 20 03 01
		60 000					13		
		60 000						13	19 12 12, 20 03 01
		60 000						15	
120.	07 04 12	∞	x						
		∞		x					
		60 000				x			15 01 01, 15 01 02, 15 01 03, 15 01 04, 15 01 05, 15 01 06, 15 01 07, 15 01 09
		60 000					12		19 12 12, 20 03 01
		60 000						13	

		60 000						13	19 12 12, 20 03 01
		60 000						15	
121.	07 04 99	∞	x						
		∞		x					
		60 000				x			15 01 01, 15 01 02, 15 01 03, 15 01 04, 15 01 05, 15 01 06, 15 01 07, 15 01 09
		60 000						12	19 12 12, 20 03 01
		60 000						13	
		60 000						13	19 12 12, 20 03 01
		60 000						15	
122.	07 05 12	∞	x						
		∞		x					
		60 000				x			15 01 01, 15 01 02, 15 01 03, 15 01 04, 15 01 05, 15 01 06, 15 01 07, 15 01 09
		60 000						12	19 12 12, 20 03 01
		60 000						13	
		60 000						13	19 12 12, 20 03 01
		60 000						15	
123.	07 05 14	∞	x						
		∞		x					
		60 000				x			15 01 01, 15 01 02, 15 01 03, 15 01 04, 15 01 05, 15 01 06, 15 01 07, 15 01 09
		60 000						12	19 12 12, 20 03 01
		60 000						13	
		60 000						13	19 12 12, 20 03 01
		60 000						15	
124.	07 05 99	∞	x						
		∞		x					

		60 000				x			15 01 01, 15 01 02, 15 01 03, 15 01 04, 15 01 05, 15 01 06, 15 01 07, 15 01 09
		60 000					12		19 02 03, 19 12 01, 19 12 02, 19 12 03, 19 12 04, 19 12 05, 19 12 07, 19 12 12, 20 03 01
		60 000					13		
		60 000						13	19 12 12, 20 03 01
		60 000						15	
125.	07 06 12	∞	x						
		∞		x					
		60 000				x			15 01 01, 15 01 02, 15 01 03, 15 01 04, 15 01 05, 15 01 06, 15 01 07, 15 01 09
		60 000					12		19 12 12, 20 03 01
		60 000					13		
		60 000						13	19 12 12, 20 03 01
		60 000						15	
126.	07 06 99	∞	x						
		∞		x					
		60 000				x			15 01 01, 15 01 02, 15 01 03, 15 01 04, 15 01 05, 15 01 06, 15 01 07, 15 01 09
		60 000					12		19 02 03, 19 12 01, 19 12 02, 19 12 03, 19 12 04, 19 12 05, 19 12 07, 19 12 12, 20 03 01
		60 000					13		
		60 000						13	19 12 12, 20 03 01
		60 000						15	
127.	07 07 12	∞	x						
		∞		x					
		60 000				x			15 01 01, 15 01 02, 15 01 03, 15 01 04, 15 01 05, 15 01 06, 15 01 07, 15 01 09

		60 000					12		19 12 12, 20 03 01
		60 000					13		
		60 000						13	19 12 12, 20 03 01
		60 000						15	
128.	07 07 99	∞	x						
		∞		x					
		60 000				x			15 01 01, 15 01 02, 15 01 03, 15 01 04, 15 01 05, 15 01 06, 15 01 07, 15 01 09
		60 000					12		19 02 03, 19 12 01, 19 12 02, 19 12 03, 19 12 04, 19 12 05, 19 12 07, 19 12 12, 20 03 01
							13		
		60 000						13	19 12 12, 20 03 01
		60 000						15	
129.	08 01 12	∞	x						
		∞		x					
		60 000				x			15 01 01, 15 01 02, 15 01 03, 15 01 04, 15 01 05, 15 01 06, 15 01 07, 15 01 09
		60 000					12		19 12 11*, 19 12 12, 20 03 01
		60 000					13		
		60 000						13	19 12 11*, 19 12 12, 20 03 01
		60 000						15	
130.	08 01 14	∞	x						
		∞		x					
		60 000				x			15 01 01, 15 01 02, 15 01 03, 15 01 04, 15 01 05, 15 01 06, 15 01 07, 15 01 09
		60 000					12		19 12 11*, 19 12 12, 20 03 01
		60 000					13		
		60 000						13	19 12 11*, 19 12 12, 20 03 01
		60 000						15	

131.	08 01 16	∞	x						
		∞		x					
		60 000				x			15 01 01, 15 01 02, 15 01 03, 15 01 04, 15 01 05, 15 01 06, 15 01 07, 15 01 09
		60 000					13		
		2 200						9	19 02 06
							12		19 12 11*, 19 12 12, 20 03 01
		60 000						13	19 12 11*, 19 12 12, 20 03 01
		60 000						15	
132.	08 01 18	∞	x						
		∞		x					
		60 000				x			15 01 01, 15 01 02, 15 01 03, 15 01 04, 15 01 05, 15 01 06, 15 01 07, 15 01 09
		60 000					12		19 12 11*, 19 12 12, 20 03 01
		60 000					13		
		60 000						13	19 12 11*, 19 12 12, 20 03 01
		60 000						15	
133.	08 01 20	∞	x						
		∞		x					
		60 000				x			15 01 01, 15 01 02, 15 01 03, 15 01 04, 15 01 05, 15 01 06, 15 01 07, 15 01 09
							12		19 12 11*, 19 12 12, 20 03 01
		60 000					13		
		2 200						9	19 02 06
		60 000						13	19 12 11*, 19 12 12, 20 03 01
		60 000						15	
		134.	08 01 99	∞	x				
∞				x					

		60 000				x			15 01 01, 15 01 02, 15 01 03, 15 01 04, 15 01 05, 15 01 06, 15 01 07, 15 01 09
		60 000					12		19 12 11*, 19 12 12, 20 03 01
		60 000					13		
		60 000					13		19 12 11*, 19 12 12, 20 03 01
		60 000					15		
135.	08 02 01	∞	x						
		∞		x					
		60 000				x			15 01 01, 15 01 02, 15 01 03, 15 01 04, 15 01 05, 15 01 06, 15 01 07, 15 01 09
		60 000					12		19 12 11*, 19 12 12, 20 03 01
		60 000					13		
		60 000					13		19 12 11*, 19 12 12, 20 03 01
		60 000					15		
136.	08 02 02	∞	x						
		∞		x					
		60 000				x			15 01 01, 15 01 02, 15 01 03, 15 01 04, 15 01 05, 15 01 06, 15 01 07, 15 01 09
		60 000					13		
		2 200						9	19 02 06
		60 000						13	19 12 12, 20 03 01
		60 000						15	
137.	08 02 03	∞	x						
		∞		x					
		60 000				x			15 01 01, 15 01 02, 15 01 03, 15 01 04, 15 01 05, 15 01 06, 15 01 07, 15 01 09
		60 000					13		
		2 200						9	19 02 06
		60 000						13	19 12 12, 20 03 01

		60 000						15	
138.	08 02 99	∞	x						
		∞		x					
		60 000				x			15 01 01, 15 01 02, 15 01 03, 15 01 04, 15 01 05, 15 01 06, 15 01 07, 15 01 09
		60 000					12		19 12 12, 20 03 01
		60 000					13		
		60 000						13	19 12 12, 20 03 01
		60 000						15	
139.	08 03 07	∞	x						
		∞		x					
		60 000				x			15 01 01, 15 01 02, 15 01 03, 15 01 04, 15 01 05, 15 01 06, 15 01 07, 15 01 09
							12		19 12 11*, 19 12 12, 20 03 01
		60 000					13		
		2 200						9	19 02 06
		60 000						13	19 12 11*, 19 12 12, 20 03 01
60 000						15			
140.	08 03 08	∞	x						
		∞		x					
		60 000				x			15 01 01, 15 01 02, 15 01 03, 15 01 04, 15 01 05, 15 01 06, 15 01 07, 15 01 09
		60 000					12		19 12 11*, 19 12 12, 20 03 01
		60 000					13		
		60 000						13	19 12 11*, 19 12 12, 20 03 01
		60 000						15	
141.	08 03 13	∞	x						
		∞		x					

		60 000				x			15 01 01, 15 01 02, 15 01 03, 15 01 04, 15 01 05, 15 01 06, 15 01 07, 15 01 09
		60 000					12		19 12 11*, 19 12 12, 20 03 01
		60 000					13		
		60 000					13		19 12 11*, 19 12 12, 20 03 01
		60 000					15		
142.	08 03 15	∞	x						
		∞		x					
		60 000				x			15 01 01, 15 01 02, 15 01 03, 15 01 04, 15 01 05, 15 01 06, 15 01 07, 15 01 09
		60 000					12		19 12 11*, 19 12 12, 20 03 01
		60 000					13		
		60 000					13		19 12 11*, 19 12 12, 20 03 01
		60 000					15		
143.	08 03 18	∞	x						
		∞		x					
		60 000				x			15 01 01, 15 01 02, 15 01 03, 15 01 04, 15 01 05, 15 01 06, 15 01 07, 15 01 09
		60 000					12		19 12 11*, 19 12 12, 20 03 01
		60 000					13		
		60 000					13		19 12 11*, 19 12 12, 20 03 01
		60 000					15		
144.	08 03 99	∞	x						
		∞		x					
		60 000				x			15 01 01, 15 01 02, 15 01 03, 15 01 04, 15 01 05, 15 01 06, 15 01 07, 15 01 09
		60 000					12		19 12 11*, 19 12 12, 20 03 01
		60 000					13		
		60 000					13		19 12 11*, 19 12 12, 20 03 01
		60 000							

		60 000						15	
145.	08 04 10	∞	x						
		∞		x					
		60 000				x			15 01 01, 15 01 02, 15 01 03, 15 01 04, 15 01 05, 15 01 06, 15 01 07, 15 01 09
		60 000					12		19 12 11*, 19 12 12, 20 03 01
		60 000					13		
		60 000						13	19 12 11*, 19 12 12, 20 03 01
		60 000						15	
146.	08 04 12	∞	x						
		∞		x					
		60 000				x			15 01 01, 15 01 02, 15 01 03, 15 01 04, 15 01 05, 15 01 06, 15 01 07, 15 01 09
		60 000					12		19 12 11*, 19 12 12, 20 03 01
		60 000					13		
		60 000						13	19 12 11*, 19 12 12, 20 03 01
		60 000						15	
147.	08 04 14	∞	x						
		∞		x					
		60 000				x			15 01 01, 15 01 02, 15 01 03, 15 01 04, 15 01 05, 15 01 06, 15 01 07, 15 01 09
		60 000					12		19 12 11*, 19 12 12, 20 03 01
		60 000					13		
		60 000						13	19 12 11*, 19 12 12, 20 03 01
		60 000						15	
148.	08 04 16	∞	x						
		∞		x					
		60 000				x			15 01 01, 15 01 02, 15 01 03, 15 01 04, 15 01 05, 15 01 06, 15 01 07, 15 01 09

							12		19 12 11*, 19 12 12, 20 03 01
		60 000					13		
		2 200						9	19 02 06
		60 000						13	19 12 11*, 19 12 12, 20 03 01
		60 000						15	
149.	08 04 99	∞	x						
		∞		x					
		60 000				x			15 01 01, 15 01 02, 15 01 03, 15 01 04, 15 01 05, 15 01 06, 15 01 07, 15 01 09
		60 000					12		19 12 11*, 19 12 12, 20 03 01
		60 000					13		
		60 000						13	19 12 11*, 19 12 12, 20 03 01
		60 000						15	
150.	09 01 07	∞	x						
		∞		x					
		60 000				x			15 01 01, 15 01 02, 15 01 03, 15 01 04, 15 01 05, 15 01 06, 15 01 07, 15 01 09
		60 000					12		19 12 01, 19 12 04, 19 12 12, 20 03 01, 19 12 11*
		60 000					13		
		60 000						13	19 12 11*, 19 12 12, 20 03 01
		60 000						15	
151.	09 01 08	∞	x						
		∞		x					
		60 000				x			15 01 01, 15 01 02, 15 01 03, 15 01 04, 15 01 05, 15 01 06, 15 01 07, 15 01 09
		60 000					12		19 12 01, 19 12 04, 19 12 12, 20 03 01, 19 12 11*
		60 000					13		
		60 000						13	19 12 11*, 19 12 12, 20 03 01
		60 000							

		60 000						15	
152.	09 01 10	∞	x						
		∞		x					
		60 000				x			15 01 01, 15 01 02, 15 01 03, 15 01 04, 15 01 05, 15 01 06, 15 01 07, 15 01 09
		60 000					12		12 01 05, 19 12 04, 19 12 12, 20 03 01
		60 000					13		
		60 000						13	19 12 12, 20 03 01
		60 000						15	
153.	09 01 12	∞	x						
		∞		x					
		60 000				x			15 01 01, 15 01 02, 15 01 03, 15 01 04, 15 01 05, 15 01 06, 15 01 07, 15 01 09
		60 000					12		19 12 04, 19 12 12, 20 03 01
		60 000					13		
		60 000						13	19 12 12, 20 03 01
		60 000						15	
154.	09 01 99	∞	x						
		∞		x					
		60 000				x			15 01 01, 15 01 02, 15 01 03, 15 01 04, 15 01 05, 15 01 06, 15 01 07, 15 01 09
		60 000					12		19 12 01, 19 12 04, 19 12 12, 20 03 01
		60 000					13		
		60 000						13	19 12 12, 20 03 01
		60 000						15	
155.	10 01 01	∞	x						
		∞		x					

		60 000				x			15 01 01, 15 01 02, 15 01 03, 15 01 04, 15 01 05, 15 01 06, 15 01 07, 15 01 09
		60 000					12		19 12 12, 20 03 01
		60 000					13		
		60 000						13	19 12 12, 20 03 01
		60 000						15	
156.	10 01 02	∞	x						
		∞		x					
		60 000				x			15 01 01, 15 01 02, 15 01 03, 15 01 04, 15 01 05, 15 01 06, 15 01 07, 15 01 09
		60 000					12		19 12 12, 20 03 01
		60 000					13		
		60 000						13	19 12 12, 20 03 01
		60 000						15	
157.	10 01 03	∞	x						
		∞		x					
		60 000				x			15 01 01, 15 01 02, 15 01 03, 15 01 04, 15 01 05, 15 01 06, 15 01 07, 15 01 09
		60 000					12		19 12 12, 20 03 01
		60 000					13		
		60 000						13	19 12 12, 20 03 01
		60 000						15	
158.	10 01 05	∞	x						
		∞		x					
		60 000				x			15 01 01, 15 01 02, 15 01 03, 15 01 04, 15 01 05, 15 01 06, 15 01 07, 15 01 09
		60 000					12		19 12 12, 20 03 01
		60 000					13		
		60 000						13	19 12 12, 20 03 01
		60 000							

		60 000						15	
159.	10 01 07	∞	x						
		∞		x					
		60 000				x			15 01 01, 15 01 02, 15 01 03, 15 01 04, 15 01 05, 15 01 06, 15 01 07, 15 01 09
		60 000					12		19 12 12, 20 03 01
		60 000					13		
		60 000						13	19 12 12, 20 03 01
		60 000						15	
160.	10 01 15	∞	x						
		∞		x					
		60 000				x			15 01 01, 15 01 02, 15 01 03, 15 01 04, 15 01 05, 15 01 06, 15 01 07, 15 01 09
		60 000					12		19 12 12, 20 03 01
		60 000					13		
		60 000						13	19 12 12, 20 03 01
		60 000						15	
161.	10 01 17	∞	x						
		∞		x					
		60 000				x			15 01 01, 15 01 02, 15 01 03, 15 01 04, 15 01 05, 15 01 06, 15 01 07, 15 01 09
		60 000					12		19 12 12, 20 03 01
		60 000					13		
		60 000						13	19 12 12, 20 03 01
		60 000						15	
162.	10 01 19	∞	x						
		∞		x					
		60 000				x			15 01 01, 15 01 02, 15 01 03, 15 01 04, 15 01 05, 15 01 06, 15 01 07, 15 01 09

		60 000					12		19 12 12, 20 03 01
		60 000					13		
		60 000						13	19 12 12, 20 03 01
		60 000						15	
163.	10 01 21	∞	x						
		∞		x					
		60 000				x			15 01 01, 15 01 02, 15 01 03, 15 01 04, 15 01 05, 15 01 06, 15 01 07, 15 01 09
		60 000					12		19 12 12, 20 03 01
		60 000					13		
		60 000						13	19 12 12, 20 03 01
		60 000						15	
164.	10 01 23	∞	x						
		∞		x					
		60 000				x			15 01 01, 15 01 02, 15 01 03, 15 01 04, 15 01 05, 15 01 06, 15 01 07, 15 01 09
		60 000					12		19 12 12, 20 03 01
		60 000					13		
		60 000						13	19 12 12, 20 03 01
		60 000						15	
165.	10 01 24	∞	x						
		∞		x					
		60 000				x			15 01 01, 15 01 02, 15 01 03, 15 01 04, 15 01 05, 15 01 06, 15 01 07, 15 01 09
		60 000					12		19 12 12, 20 03 01
		60 000					13		
		60 000						13	19 12 12, 20 03 01
		60 000						15	
	10 01 25	∞	x						

166.		∞		x					
		60 000				x			15 01 01, 15 01 02, 15 01 03, 15 01 04, 15 01 05, 15 01 06, 15 01 07, 15 01 09
		60 000					12		19 12 12, 20 03 01
		60 000					13		
		60 000						13	19 12 12, 20 03 01
		60 000						15	
167.	10 01 26	∞	x						
		∞		x					
		60 000				x			15 01 01, 15 01 02, 15 01 03, 15 01 04, 15 01 05, 15 01 06, 15 01 07, 15 01 09
		60 000					12		19 02 03, 19 12 12, 20 03 01
		60 000					13		
		60 000						13	19 12 12, 20 03 01
168.	10 01 99	∞	x						
		∞		x					
		60 000				x			15 01 01, 15 01 02, 15 01 03, 15 01 04, 15 01 05, 15 01 06, 15 01 07, 15 01 09
		60 000					12		19 02 03, 19 12 12, 20 03 01
		60 000					13		
		60 000						13	19 12 12, 20 03 01
169.	10 02 01	∞	x						
		∞		x					
		60 000				x			15 01 01, 15 01 02, 15 01 03, 15 01 04, 15 01 05, 15 01 06, 15 01 07, 15 01 09

		60 000					12		12 01 01,12 01 03,19 02 03,19 12 02,19 12 03,19 12 12,20 03 01
		60 000					13		
		60 000						13	19 12 12, 20 03 01
		60 000						15	
170.	10 02 02	∞	x						
		∞		x					
		60 000				x			15 01 01, 15 01 02, 15 01 03, 15 01 04, 15 01 05, 15 01 06, 15 01 07, 15 01 09
		60 000					12		12 01 01,12 01 03,19 02 03,19 12 02,19 12 03,19 12 12,20 03 01
		60 000						13	
		60 000						13	19 12 12, 20 03 01
		60 000							15
171.	10 02 08	∞	x						
		∞		x					
		60 000				x			15 01 01, 15 01 02, 15 01 03, 15 01 04, 15 01 05, 15 01 06, 15 01 07, 15 01 09
		60 000					12		19 12 12, 20 03 01
		60 000						13	
		60 000						13	19 12 12, 20 03 01
		60 000							15
172.	10 02 10	∞	x						
		∞		x					
		60 000				x			15 01 01, 15 01 02, 15 01 03, 15 01 04, 15 01 05, 15 01 06, 15 01 07, 15 01 09
		60 000					12		19 12 12, 20 03 01
		60 000							13

		60 000						13	19 12 12, 20 03 01
		60 000						15	
173.	10 02 12	∞	x						
		∞		x					
		60 000				x			15 01 01, 15 01 02, 15 01 03, 15 01 04, 15 01 05, 15 01 06, 15 01 07, 15 01 09
		60 000					12		19 12 12, 20 03 01
		60 000					13		
		60 000						13	19 12 12, 20 03 01
		60 000						15	
174.	10 02 14	∞	x						
		∞		x					
		60 000				x			15 01 01, 15 01 02, 15 01 03, 15 01 04, 15 01 05, 15 01 06, 15 01 07, 15 01 09
		60 000					12		19 12 12, 20 03 01
		60 000					13		
		60 000						13	19 12 12, 20 03 01
		60 000						15	
175.	10 02 15	∞	x						
		∞		x					
		60 000				x			15 01 01, 15 01 02, 15 01 03, 15 01 04, 15 01 05, 15 01 06, 15 01 07, 15 01 09
		60 000					12		19 12 12, 20 03 01
		60 000					13		
		60 000						13	19 12 12, 20 03 01
		60 000						15	
176.	10 02 99	∞	x						
		∞		x					

		60 000				x			15 01 01, 15 01 02, 15 01 03, 15 01 04, 15 01 05, 15 01 06, 15 01 07, 15 01 09
		60 000					12		19 12 12, 20 03 01
		60 000					13		
		60 000						13	19 12 12, 20 03 01
		60 000						15	
177.	10 03 02	∞	x						
		∞		x					
		60 000				x			15 01 01, 15 01 02, 15 01 03, 15 01 04, 15 01 05, 15 01 06, 15 01 07, 15 01 09
		60 000					12		17 04 02, 19 12 12, 20 03 01
		60 000					13		
		60 000						13	19 12 12, 20 03 01
		60 000						15	
178.	10 03 05	∞	x						
		∞		x					
		60 000				x			15 01 01, 15 01 02, 15 01 03, 15 01 04, 15 01 05, 15 01 06, 15 01 07, 15 01 09
		60 000					12		19 12 12, 20 03 01
		60 000					13		
		60 000						13	19 12 12, 20 03 01
		60 000						15	
179.	10 03 16	∞	x						
		∞		x					
		60 000				x			15 01 01, 15 01 02, 15 01 03, 15 01 04, 15 01 05, 15 01 06, 15 01 07, 15 01 09
		60 000					12		12 01 01, 12 01 03, 16 01 17, 16 01 18, 16 02 16, 17 04 02, 17 04 05, 19 10 01, 19 10 02, 19 12 02, 19 12 03, 19 12 12, 20 03 01

		60 000					13		
		60 000						13	19 12 12, 20 03 01
		60 000						15	
180.	10 03 18	∞	x						
		∞		x					
		60 000				x			15 01 01, 15 01 02, 15 01 03, 15 01 04, 15 01 05, 15 01 06, 15 01 07, 15 01 09
		60 000					12		19 12 12, 20 03 01
		60 000					13		
		60 000						13	19 12 12, 20 03 01
		60 000						15	
181.	10 03 20	∞	x						
		∞		x					
		60 000				x			15 01 01, 15 01 02, 15 01 03, 15 01 04, 15 01 05, 15 01 06, 15 01 07, 15 01 09
		60 000					12		19 12 12, 20 03 01
		60 000					13		
		60 000						13	19 12 12, 20 03 01
		60 000						15	
182.	10 03 22	∞	x						
		∞		x					
		60 000				x			15 01 01, 15 01 02, 15 01 03, 15 01 04, 15 01 05, 15 01 06, 15 01 07, 15 01 09
		60 000					12		19 12 12, 20 03 01
		60 000					13		
		60 000						13	19 12 12, 20 03 01
		60 000						15	
183.	10 03 24	∞	x						
		∞		x					

		60 000				x			15 01 01, 15 01 02, 15 01 03, 15 01 04, 15 01 05, 15 01 06, 15 01 07, 15 01 09
		60 000					12		19 12 12, 20 03 01
		60 000					13		
		60 000						13	19 12 12, 20 03 01
		60 000						15	
184.	10 03 26	∞	x						
		∞		x					
		60 000				x			15 01 01, 15 01 02, 15 01 03, 15 01 04, 15 01 05, 15 01 06, 15 01 07, 15 01 09
		60 000					12		19 12 12, 20 03 01
		60 000					13		
		60 000						13	19 12 12, 20 03 01
		60 000						15	
185.	10 03 28	∞	x						
		∞		x					
		60 000				x			15 01 01, 15 01 02, 15 01 03, 15 01 04, 15 01 05, 15 01 06, 15 01 07, 15 01 09
		60 000					12		19 12 12, 20 03 01
		60 000					13		
		60 000						13	19 12 12, 20 03 01
		60 000						15	
186.	10 03 30	∞	x						
		∞		x					
		60 000				x			15 01 01, 15 01 02, 15 01 03, 15 01 04, 15 01 05, 15 01 06, 15 01 07, 15 01 09
		60 000					12		19 12 12, 20 03 01
		60 000					13		
		60 000						13	19 12 12, 20 03 01
		60 000							

Elaborat gospodarenja odpadom

		60 000						15	
187.	10 03 99	∞	x						
		∞		x					
		60 000				x			15 01 01, 15 01 02, 15 01 03, 15 01 04, 15 01 05, 15 01 06, 15 01 07, 15 01 09
		60 000				x			15 01 04, 15 01 06
		60 000					12		12 01 01, 12 01 03, 16 01 17, 16 01 18, 16 02 16, 17 04 02, 17 04 03, 17 04 05, 19 02 03, 19 10 01, 19 10 02, 19 12 02, 19 12 03, 19 12 12, 20 03 01
		60 000					13		
		60 000						13	19 12 12, 20 03 01
		60 000					15		
188.	10 04 10	∞	x						
		∞		x					
		60 000				x			15 01 01, 15 01 02, 15 01 03, 15 01 04, 15 01 05, 15 01 06, 15 01 07, 15 01 09
		60 000					12		17 04 03, 19 12 12, 20 03 01
		60 000					13		
		60 000						13	19 12 12, 20 03 01
		60 000						15	
189.	10 04 99	∞	x						
		∞		x					
		60 000				x			15 01 01, 15 01 02, 15 01 03, 15 01 04, 15 01 05, 15 01 06, 15 01 07, 15 01 09
		60 000					12		12 01 01, 12 01 03, 16 01 17, 16 01 18, 16 02 16, 17 04 02, 17 04 03, 17 04 05, 19 02 03, 19 10 01, 19 10 02, 19 12 02, 19 12 03, 19 12 12, 20 03 01
		60 000						13	

		60 000						13	19 12 12, 20 03 01
		60 000						15	
190.	10 05 01	∞	x						
		∞		x					
		60 000				x			15 01 01, 15 01 02, 15 01 03, 15 01 04, 15 01 05, 15 01 06, 15 01 07, 15 01 09
		60 000					12		17 04 04, 19 12 12, 20 03 01, 12 01 09*,
		60 000					13		
		60 000						13	19 12 12, 20 03 01
		60 000						15	
191.	10 05 04	∞	x						
		∞		x					
		60 000				x			15 01 01, 15 01 02, 15 01 03, 15 01 04, 15 01 05, 15 01 06, 15 01 07, 15 01 09
		60 000					12		10 03 99, 12 01 01, 12 01 03, 16 01 17, 16 01 18, 16 02 16, 17 04 02, 17 04 04, 17 04 05, 19 02 03, 19 10 01, 19 10 02, 19 12 02, 19 12 03, 19 12 12, 20 03 01, 12 01 09*
		60 000					13		
		60 000						13	19 12 12, 20 03 01
		60 000						15	
192.	10 05 09	∞	x						
		∞		x					
		60 000				x			15 01 01, 15 01 02, 15 01 03, 15 01 04, 15 01 05, 15 01 06, 15 01 07, 15 01 09
		60 000					12		19 12 12, 20 03 01
		60 000					13		
		60 000						13	19 12 12, 20 03 01

		60 000						15	
193.	10 05 11	∞	x						
		∞		x					
		60 000				x			15 01 01, 15 01 02, 15 01 03, 15 01 04, 15 01 05, 15 01 06, 15 01 07, 15 01 09
		60 000					12		12 01 01, 12 01 03, 16 01 17, 16 01 18, 16 02 16, 17 04 04, 17 04 05, 19 10 01, 19 10 02, 19 12 02, 19 12 03, 19 12 12, 20 03 01
		60 000					13		
		60 000						13	19 12 12, 20 03 01
		60 000						15	
194.	10 05 99	∞	x						
		∞		x					
		60 000				x			15 01 01, 15 01 02, 15 01 03, 15 01 04, 15 01 05, 15 01 06, 15 01 07, 15 01 09
		60 000					12		12 01 01, 12 01 03, 16 01 17, 16 01 18, 16 02 16, 17 04 02, 17 04 04, 17 04 05, 19 02 03, 19 10 01, 19 10 02, 19 12 02, 19 12 03, 19 12 12, 20 03 01
		60 000					13		
		60 000						13	19 12 12, 20 03 01
		60 000						15	
195.	10 06 01	∞	x						
		∞		x					
		60 000				x			15 01 01, 15 01 02, 15 01 03, 15 01 04, 15 01 05, 15 01 06, 15 01 07, 15 01 09
		60 000					12		12 01 01, 12 01 03, 16 01 17, 16 01 18, 16 02 16, 17 04 01, 17 04 02, 17 04 05, 19 02 03, 19 10 01, 19 10 02, 19 12 02, 19 12 03, 19 12 12, 20 03 01
		60 000					13		

		60 000						13	19 12 12, 20 03 01
		60 000						15	
196.	10 06 02	∞	x						
		∞		x					
		60 000				x			15 01 01, 15 01 02, 15 01 03, 15 01 04, 15 01 05, 15 01 06, 15 01 07, 15 01 09
		60 000					12		12 01 01, 12 01 03, 16 01 17, 16 01 18, 16 02 16, 17 04 01, 17 04 02, 17 04 05, 19 02 03, 19 10 01, 19 10 02, 19 12 02, 19 12 03, 19 12 12, 20 03 01
		60 000					13		
		60 000						13	19 12 12, 20 03 01
		60 000						15	
197.	10 06 04	∞	x						
		∞		x					
		60 000				x			15 01 01, 15 01 02, 15 01 03, 15 01 04, 15 01 05, 15 01 06, 15 01 07, 15 01 09
		60 000					12		12 01 01, 12 01 03, 16 01 17, 16 01 18, 16 02 16, 17 04 01, 17 04 02, 17 04 05, 19 02 03, 19 10 01, 19 10 02, 19 12 02, 19 12 03, 19 12 12, 20 03 01
		60 000					13		
		60 000						13	19 12 12, 20 03 01
		60 000						15	
198.	10 06 10	∞	x						
		∞		x					
		60 000				x			15 01 01, 15 01 02, 15 01 03, 15 01 04, 15 01 05, 15 01 06, 15 01 07, 15 01 09
		60 000					12		19 12 12, 20 03 01
		60 000							

		60 000						13	19 12 12, 20 03 01
		60 000						15	
199.	10 06 99	∞	x						
		∞		x					
		60 000				x			15 01 01, 15 01 02, 15 01 03, 15 01 04, 15 01 05, 15 01 06, 15 01 07, 15 01 09
		60 000					12		12 01 01, 12 01 03, 16 01 17, 16 01 18, 16 02 16, 17 04 01, 17 04 02, 17 04 05, 19 02 03, 19 10 01, 19 10 02, 19 12 02, 19 12 03, 19 12 12, 20 03 01
		60 000					13		
		60 000						13	19 12 12, 20 03 01
		60 000						15	
200.	10 07 01	∞	x						
		∞		x					
		60 000				x			15 01 01, 15 01 02, 15 01 03, 15 01 04, 15 01 05, 15 01 06, 15 01 07, 15 01 09
		60 000					12		12 01 01, 12 01 03, 16 02 16, 17 04 05, 19 10 01, 19 10 02, 19 12 02, 19 12 03, 19 12 12, 20 03 01
		60 000					13		
		60 000						13	19 12 12, 20 03 01
		60 000						15	
201.	10 07 02	∞	x						
		∞		x					
		60 000				x			15 01 01, 15 01 02, 15 01 03, 15 01 04, 15 01 05, 15 01 06, 15 01 07, 15 01 09
		60 000					12		12 01 01, 12 01 03, 16 02 16, 17 04 05, 19 10 01, 19 10 02, 19 12 02, 19 12 03, 19 12 12, 20 03 01

		60 000					13		
		60 000						13	19 12 12, 20 03 01
		60 000						15	
202.	10 07 03	∞	x						
		∞		x					
		60 000				x			15 01 01, 15 01 02, 15 01 03, 15 01 04, 15 01 05, 15 01 06, 15 01 07, 15 01 09
		60 000					12		19 12 12, 20 03 01
		60 000					13		
		60 000						13	19 12 12, 20 03 01
		60 000						15	
203.	10 07 04	∞	x						
		∞		x					
		60 000				x			15 01 01, 15 01 02, 15 01 03, 15 01 04, 15 01 05, 15 01 06, 15 01 07, 15 01 09
		60 000					12		12 01 01, 12 01 03, 16 02 16, 17 04 05, 19 10 01, 19 10 02, 19 12 02, 19 12 03, 19 12 12, 20 03 01
		60 000					13		
		60 000						13	19 12 12, 20 03 01
		60 000						15	
204.	10 07 05	∞	x						
		∞		x					
		60 000				x			15 01 01, 15 01 02, 15 01 03, 15 01 04, 15 01 05, 15 01 06, 15 01 07, 15 01 09
		60 000					12		19 12 12, 20 03 01
		60 000					13		
		60 000						13	19 12 12, 20 03 01
		60 000						15	

205.	10 07 08	∞	x						
		∞		x					
		60 000				x			15 01 01, 15 01 02, 15 01 03, 15 01 04, 15 01 05, 15 01 06, 15 01 07, 15 01 09
		60 000					12		19 12 12, 20 03 01
		60 000					13		
		60 000						13	19 12 12, 20 03 01
		60 000						15	
206.	10 07 99	∞	x						
		∞		x					
		60 000				x			15 01 01, 15 01 02, 15 01 03, 15 01 04, 15 01 05, 15 01 06, 15 01 07, 15 01 09
		60 000					12		12 01 01, 12 01 03, 16 01 17, 16 01 18, 16 02 16, 17 04 01, 17 04 02, 17 04 03, 17 04 04, 17 04 05, 17 04 11, 19 10 01, 19 10 02, 19 12 02, 19 12 03, 19 12 12, 20 03 01
		60 000					13		
		60 000						13	19 12 12, 20 03 01
		60 000						15	
207.	10 08 11	∞	x						
		∞		x					
		60 000				x			15 01 01, 15 01 02, 15 01 03, 15 01 04, 15 01 05, 15 01 06, 15 01 07, 15 01 09
		60 000					12		12 01 01, 12 01 03, 16 01 17, 16 01 18, 16 02 16, 17 04 01, 17 04 02, 17 04 03, 17 04 04, 17 04 05, 17 04 11, 19 10 01, 19 10 02, 19 12 02, 19 12 03, 19 12 12, 20 03 01
		60 000					13		
		60 000						13	19 12 12, 20 03 01

		60 000						15	
208.	10 08 13	∞	x						
		∞		x					
		60 000				x			15 01 01, 15 01 02, 15 01 03, 15 01 04, 15 01 05, 15 01 06, 15 01 07, 15 01 09
		60 000					12		19 12 12, 20 03 01
		60 000					13		
		60 000						13	19 12 12, 20 03 01
		60 000						15	
209.	10 08 14	∞	x						
		∞		x					
		60 000				x			15 01 01, 15 01 02, 15 01 03, 15 01 04, 15 01 05, 15 01 06, 15 01 07, 15 01 09
		60 000					12		19 12 12, 20 03 01
		60 000					13		
		60 000						13	19 12 12, 20 03 01
		60 000						15	
210.	10 08 16	∞	x						
		∞		x					
		60 000				x			15 01 01, 15 01 02, 15 01 03, 15 01 04, 15 01 05, 15 01 06, 15 01 07, 15 01 09
		60 000					12		19 12 12, 20 03 01
		60 000					13		
		60 000						13	19 12 12, 20 03 01
		60 000						15	
211.	10 08 18	∞	x						
		∞		x					
		60 000				x			15 01 01, 15 01 02, 15 01 03, 15 01 04, 15 01 05, 15 01 06, 15 01 07, 15 01 09

		60 000					12		19 12 12, 20 03 01
		60 000					13		
		60 000						13	19 12 12, 20 03 01
		60 000						15	
212.	10 08 20	∞	x						
		∞		x					
		60 000				x			15 01 01, 15 01 02, 15 01 03, 15 01 04, 15 01 05, 15 01 06, 15 01 07, 15 01 09
		60 000					12		19 12 12, 20 03 01
		60 000					13		
		60 000						13	19 12 12, 20 03 01
		60 000						15	
213.	10 08 99	∞	x						
		∞		x					
		60 000				x			15 01 01, 15 01 02, 15 01 03, 15 01 04, 15 01 05, 15 01 06, 15 01 07, 15 01 09
		60 000					12		12 01 01, 12 01 03, 16 01 17, 16 01 18, 16 02 16, 17 04 01, 17 04 02, 17 04 03, 17 04 04, 17 04 05, 17 04 11, 19 10 01, 19 10 02, 19 12 02, 19 12 03, 19 12 12, 20 03 01, 12 01 09*
		60 000					13		
		60 000						13	19 12 12, 20 03 01
		60 000						15	
214.	10 09 03	∞	x						
		∞		x					
		60 000				x			15 01 01, 15 01 02, 15 01 03, 15 01 04, 15 01 05, 15 01 06, 15 01 07, 15 01 09
		60 000					12		19 12 12, 20 03 01
		60 000						13	

		60 000						13	19 12 12, 20 03 01
		60 000						15	
215.	10 09 06	∞	x						
		∞		x					
		60 000				x			15 01 01, 15 01 02, 15 01 03, 15 01 04, 15 01 05, 15 01 06, 15 01 07, 15 01 09
		60 000						12	19 12 12, 20 03 01
		60 000						13	
		60 000						13	19 12 12, 20 03 01
		60 000						15	
216.	10 09 08	∞	x						
		∞		x					
		60 000				x			15 01 01, 15 01 02, 15 01 03, 15 01 04, 15 01 05, 15 01 06, 15 01 07, 15 01 09
		60 000						12	19 12 12, 20 03 01
		60 000						13	
		60 000						13	19 12 12, 20 03 01
		60 000						15	
217.	10 09 10	∞	x						
		∞		x					
		60 000				x			15 01 01, 15 01 02, 15 01 03, 15 01 04, 15 01 05, 15 01 06, 15 01 07, 15 01 09
		60 000						12	19 12 12, 20 03 01
		60 000						13	
		60 000						13	19 12 12, 20 03 01
		60 000						15	
218.	10 09 12	∞	x						
		∞		x					

Elaborat gospodarenja odpadom

		60 000				x			15 01 01, 15 01 02, 15 01 03, 15 01 04, 15 01 05, 15 01 06, 15 01 07, 15 01 09
		60 000					12		12 01 01, 12 01 03, 16 01 17, 16 01 18, 16 02 16, 17 04 05, 17 04 07, 19 10 01, 19 10 02, 19 12 02, 19 12 03, 19 12 12, 20 03 01
		60 000					13		
		60 000						13	19 12 12, 20 03 01
		60 000						15	
219.	10 09 14	∞	x						
		∞		x					
		60 000				x			15 01 01, 15 01 02, 15 01 03, 15 01 04, 15 01 05, 15 01 06, 15 01 07, 15 01 09
		60 000					12		19 12 12, 20 03 01
		60 000					13		
		60 000						13	19 12 12, 20 03 01
		60 000						15	
220.	10 09 16	∞	x						
		∞		x					
		60 000				x			15 01 01, 15 01 02, 15 01 03, 15 01 04, 15 01 05, 15 01 06, 15 01 07, 15 01 09
		60 000					12		19 12 12, 20 03 01
		60 000					13		
		60 000						13	19 12 12, 20 03 01
		60 000						15	
221.	10 09 99	∞	x						
		∞		x					
		60 000				x			15 01 01, 15 01 02, 15 01 03, 15 01 04, 15 01 05, 15 01 06, 15 01 07, 15 01 09
		60 000					12		12 01 01, 12 01 03, 16 01 17, 16 01 18, 16 02 16, 17 04 05, 17 04

									07, 19 10 01, 19 10 02, 19 12 02, 19 12 03, 19 12 12, 20 03 01
		60 000					13		
		60 000						13	19 12 12, 20 03 01
		60 000						15	
222.	10 10 03	∞	x						
		∞		x					
		60 000				x			15 01 01, 15 01 02, 15 01 03, 15 01 04, 15 01 05, 15 01 06, 15 01 07, 15 01 09
		60 000					12		19 12 12, 20 03 01
		60 000					13		
		60 000						13	19 12 12, 20 03 01
		60 000						15	
223.	10 10 06	∞	x						
		∞		x					
		60 000				x			15 01 01, 15 01 02, 15 01 03, 15 01 04, 15 01 05, 15 01 06, 15 01 07, 15 01 09
		60 000					12		19 12 12, 20 03 01
		60 000					13		
		60 000						13	19 12 12, 20 03 01
		60 000						15	
224.	10 10 08	∞	x						
		∞		x					
		60 000				x			15 01 01, 15 01 02, 15 01 03, 15 01 04, 15 01 05, 15 01 06, 15 01 07, 15 01 09
		60 000					12		19 12 12, 20 03 01
		60 000					13		
		60 000						13	19 12 12, 20 03 01
		60 000						15	

225.	10 10 10	∞	x						
		∞		x					
		60 000				x			15 01 01, 15 01 02, 15 01 03, 15 01 04, 15 01 05, 15 01 06, 15 01 07, 15 01 09
		60 000					12		19 12 12, 20 03 01
		60 000					13		
		60 000						13	19 12 12, 20 03 01
		60 000						15	
226.	10 10 12	∞	x						
		∞		x					
		60 000				x			15 01 01, 15 01 02, 15 01 03, 15 01 04, 15 01 05, 15 01 06, 15 01 07, 15 01 09
		60 000					12		12 01 01, 12 01 03, 16 01 17, 16 01 18, 16 02 16, 17 04 01, 17 04 02, 17 04 03, 17 04 04, 17 04 05, 19 10 01, 19 10 02, 19 12 02, 19 12 03, 19 12 12, 20 03 01
		60 000					13		
		60 000						13	19 12 12, 20 03 01
		60 000						15	
227.	10 10 14	∞	x						
		∞		x					
		60 000				x			15 01 01, 15 01 02, 15 01 03, 15 01 04, 15 01 05, 15 01 06, 15 01 07, 15 01 09
		60 000					12		19 12 12, 20 03 01
		60 000					13		
		60 000						13	19 12 12, 20 03 01
		60 000						15	
228.	10 10 16	∞	x						
		∞		x					

		60 000				x			15 01 01, 15 01 02, 15 01 03, 15 01 04, 15 01 05, 15 01 06, 15 01 07, 15 01 09
		60 000					12		19 12 12, 20 03 01
		60 000					13		
		60 000						13	19 12 12, 20 03 01
		60 000						15	
229.	10 10 99	∞	x						
		∞		x					
		60 000				x			15 01 01, 15 01 02, 15 01 03, 15 01 04, 15 01 05, 15 01 06, 15 01 07, 15 01 09
		60 000					12		12 01 01, 12 01 03, 16 01 17, 16 01 18, 16 02 16, 17 04 01, 17 04 02, 17 04 03, 17 04 05, 19 10 01, 19 10 02, 19 12 02, 19 12 03, 19 12 12, 20 03 01, 19 12 11*
		60 000					13		
		60 000						13	19 12 11*, 19 12 12, 20 03 01
		60 000						15	
230.	10 11 03	∞	x						
		∞		x					
		60 000				x			15 01 01, 15 01 02, 15 01 03, 15 01 04, 15 01 05, 15 01 06, 15 01 07, 15 01 09,
		60 000					12		12 01 01, 12 01 03, 16 01 20, 16 02 16, 17 02 02, 17 04 05, 19 02 03, 19 12 05, 19 12 12, 20 01 02, 20 03 01
		60 000					13		
		60 000						13	19 12 12, 20 03 01
		60 000						15	
231.	10 11 05	∞	x						
		∞		x					

Elaborat gospodarenja otpadom

		60 000				x			15 01 01, 15 01 02, 15 01 03, 15 01 04, 15 01 05, 15 01 06, 15 01 07, 15 01 09
		60 000					12		16 01 20,17 02 02,19 02 03, 19 12 05, 19 12 12, 20 01 02, 20 03 01
		60 000					13		
		60 000						13	19 12 12, 20 03 01
		60 000						15	
232.	10 11 10	∞	x						
		∞		x					
		60 000				x			15 01 01, 15 01 02, 15 01 03, 15 01 04, 15 01 05, 15 01 06, 15 01 07, 15 01 09
		60 000					12		17 02 02,19 02 03, 19 12 05, 19 12 12, 20 01 02, 20 03 01
		60 000					13		
		60 000						13	19 12 12, 20 03 01
		60 000						15	
233.	10 11 12	∞	x						
		∞		x					
		60 000				x			15 01 01, 15 01 02, 15 01 03, 15 01 04, 15 01 05, 15 01 06, 15 01 07, 15 01 09
		60 000					12		16 01 20,17 02 02,19 02 03,19 12 05,19 12 12, 20 01 02, 20 03 01
							13		
		60 000						13	19 12 12, 20 03 01
		60 000						15	
234.	10 11 14	∞	x						
		∞		x					
		60 000				x			15 01 01, 15 01 02, 15 01 03, 15 01 04, 15 01 05, 15 01 06, 15 01 07, 15 01 09

		60 000					12		17 02 02, 19 12 12, 20 01 02, 20 03 01
		60 000					13		
		60 000						13	19 12 12, 20 03 01
		60 000						15	
235.	10 11 16	∞	x						
		∞		x					
		60 000				x			15 01 01, 15 01 02, 15 01 03, 15 01 04, 15 01 05, 15 01 06, 15 01 07, 15 01 09
		60 000					12		17 02 02, 19 12 12, 20 03 01
		60 000					13		
		60 000						13	17 02 02, 19 12 12, 20 01 02, 20 03 01
		60 000						15	
236.	10 11 18	∞	x						
		∞		x					
		60 000				x			15 01 01, 15 01 02, 15 01 03, 15 01 04, 15 01 05, 15 01 06, 15 01 07, 15 01 09
		60 000					12		17 02 02, 19 12 12, 20 01 02, 20 03 01
		60 000					13		
		60 000						13	19 12 12, 20 03 01
		60 000						15	
237.	10 11 20	∞	x						
		∞		x					
		60 000				x			15 01 01, 15 01 02, 15 01 03, 15 01 04, 15 01 05, 15 01 06, 15 01 07, 15 01 09
		60 000					12		17 02 02, 19 12 12, 20 01 02, 20 03 01
		60 000						13	

		60 000						13	19 12 12, 20 03 01
		60 000						15	
238.	10 11 99	∞	x						
		∞		x					
		60 000				x			15 01 01, 15 01 02, 15 01 03, 15 01 04, 15 01 05, 15 01 06, 15 01 07, 15 01 09
		60 000					12		17 02 02, 19 02 03, 19 12 05, 19 12 12, 20 01 02, 20 03 01
		60 000					13		
		60 000						13	17 02 02, 19 12 12, 20 01 02, 20 03 01
		60 000						15	
239.	10 12 01	∞	x						
		∞		x					
		60 000				x			15 01 01, 15 01 02, 15 01 03, 15 01 04, 15 01 05, 15 01 06, 15 01 07, 15 01 09
		60 000					12		19 12 12, 20 03 01
		60 000					13		
		60 000						13	19 12 12, 20 03 01
		60 000						15	
240.	10 12 03	∞	x						
		∞		x					
		60 000				x			15 01 01, 15 01 02, 15 01 03, 15 01 04, 15 01 05, 15 01 06, 15 01 07, 15 01 09
		60 000					12		19 02 03, 19 12 12, 20 03 01
		60 000					13		
		60 000						13	19 12 12, 20 03 01
		60 000						15	
241.	10 12 05	∞	x						
		∞		x					

		60 000				x			15 01 01, 15 01 02, 15 01 03, 15 01 04, 15 01 05, 15 01 06, 15 01 07, 15 01 09
		60 000					12		19 02 03, 19 12 12, 20 03 01
		60 000					13		
		60 000						13	19 12 12, 20 03 01
		60 000						15	
242.	10 12 06	∞	x						
		∞		x					
		60 000				x			15 01 01, 15 01 02, 15 01 03, 15 01 04, 15 01 05, 15 01 06, 15 01 07, 15 01 09
		60 000					12		19 02 03, 19 12 12, 20 03 01
		60 000					13		
		60 000						13	19 12 12, 20 03 01
		60 000						15	
243.	10 12 08	∞	x						
		∞		x					
		60 000				x			15 01 01, 15 01 02, 15 01 03, 15 01 04, 15 01 05, 15 01 06, 15 01 07, 15 01 09
		60 000					12		19 02 03, 19 12 12, 20 03 01
		60 000					13		
		60 000						13	19 12 12, 20 03 01
		60 000						15	
244.	10 12 10	∞	x						
		∞		x					
		60 000				x			15 01 01, 15 01 02, 15 01 03, 15 01 04, 15 01 05, 15 01 06, 15 01 07, 15 01 09
		60 000					12		19 02 03, 19 12 12, 20 03 01
		60 000					13		
		60 000						13	19 12 12, 20 03 01
		60 000							

		60 000						15	
245.	10 12 12	∞	x						
		∞		x					
		60 000				x			15 01 01, 15 01 02, 15 01 03, 15 01 04, 15 01 05, 15 01 06, 15 01 07, 15 01 09
		60 000					12		19 12 12, 20 03 01
		60 000					13		
		60 000						13	19 12 12, 20 03 01
		60 000						15	
246.	10 12 13	∞	x						
		∞		x					
		60 000				x			15 01 01, 15 01 02, 15 01 03, 15 01 04, 15 01 05, 15 01 06, 15 01 07, 15 01 09
		60 000					12		19 12 12, 20 03 01
		60 000					13		
		60 000						13	19 12 12, 20 03 01
		60 000						15	
247.	10 12 99	∞	x						
		∞		x					
		60 000				x			15 01 01, 15 01 02, 15 01 03, 15 01 04, 15 01 05, 15 01 06, 15 01 07, 15 01 09
		60 000					12		19 02 03, 19 12 12, 20 03 01
		60 000					13		
		60 000						13	19 12 12, 20 03 01
		60 000						15	
248.	10 13 01	∞	x						
		∞		x					
		60 000				x			15 01 01, 15 01 02, 15 01 03, 15 01 04, 15 01 05, 15 01 06, 15 01 07, 15 01 09

Elaborat gospodarenja otpadom

		60 000					12		19 02 03, 19 12 12, 20 03 01
		60 000					13		
		60 000						13	19 12 12, 20 03 01
		60 000						15	
249.	10 13 04	∞	x						
		∞		x					
		60 000				x			15 01 01, 15 01 02, 15 01 03, 15 01 04, 15 01 05, 15 01 06, 15 01 07, 15 01 09
		60 000					12		19 02 03, 19 12 12, 20 03 01
		60 000					13		
		60 000						13	19 12 12, 20 03 01
		60 000						15	
250.	10 13 06	∞	x						
		∞		x					
		60 000				x			15 01 01, 15 01 02, 15 01 03, 15 01 04, 15 01 05, 15 01 06, 15 01 07, 15 01 09
		60 000					12		19 02 03, 19 12 12, 20 03 01
		60 000					13		
		60 000						13	19 12 12, 20 03 01
		60 000						15	
251.	10 13 07	∞	x						
		∞		x					
		60 000				x			15 01 01, 15 01 02, 15 01 03, 15 01 04, 15 01 05, 15 01 06, 15 01 07, 15 01 09
		60 000					12		19 12 12, 20 03 01
		60 000					13		
		60 000						13	19 12 12, 20 03 01
		60 000						15	
	10 13 10	∞	x						

252.		∞		x					
		60 000					x		15 01 01, 15 01 02, 15 01 03, 15 01 04, 15 01 05, 15 01 06, 15 01 07, 15 01 09
		60 000						12	19 12 12, 20 03 01
		60 000						13	
		60 000						13	19 12 12, 20 03 01
		60 000						15	
253.	10 13 11	∞	x						
		∞		x					
		60 000					x		15 01 01, 15 01 02, 15 01 03, 15 01 04, 15 01 05, 15 01 06, 15 01 07, 15 01 09
		60 000						12	19 12 12, 20 03 01
		60 000						13	
		60 000						13	19 12 12, 20 03 01
254.	10 13 13	∞	x						
		∞		x					
		60 000					x		15 01 01, 15 01 02, 15 01 03, 15 01 04, 15 01 05, 15 01 06, 15 01 07, 15 01 09
		60 000						12	19 12 12, 20 03 01
		60 000						13	
		60 000						13	19 12 12, 20 03 01
255.	10 13 14	∞	x						
		∞		x					
		60 000					x		15 01 01, 15 01 02, 15 01 03, 15 01 04, 15 01 05, 15 01 06, 15 01 07, 15 01 09
		60 000						12	17 01 01, 19 02 03, 19 12 12, 20 03 01

		60 000					13		
		60 000						13	19 12 12, 20 03 01
		60 000						15	
256.	10 13 99	∞	x						
		∞		x					
		60 000				x			15 01 01, 15 01 02, 15 01 03, 15 01 04, 15 01 05, 15 01 06, 15 01 07, 15 01 09
		60 000					12		19 02 03, 19 12 12, 20 03 01
		60 000					13		
		60 000						13	19 12 12, 20 03 01
		60 000						15	
257.	11 01 10	∞	x						
		∞		x					
		60 000				x			15 01 01, 15 01 02, 15 01 03, 15 01 04, 15 01 05, 15 01 06, 15 01 07, 15 01 09
		60 000					12		19 12 12, 20 03 01
		60 000					13		
		60 000						13	19 12 12, 20 03 01
		60 000						15	
258.	11 01 12	∞	x						
		∞		x					
		60 000				x			15 01 01, 15 01 02, 15 01 03, 15 01 04, 15 01 05, 15 01 06, 15 01 07, 15 01 09
		60 000					13		
		2 200						9	19 02 06
		60 000						13	19 12 12, 20 03 01
		60 000						15	
259.	11 01 14	∞	x						
		∞		x					

		60 000				x			15 01 01, 15 01 02, 15 01 03, 15 01 04, 15 01 05, 15 01 06, 15 01 07, 15 01 09
		60 000					12		19 12 12, 20 03 01
		60 000					13		
		60 000						13	19 12 12, 20 03 01
		60 000						15	
260.	11 01 99	∞	x						
		∞		x					
		60 000				x			15 01 01, 15 01 02, 15 01 03, 15 01 04, 15 01 05, 15 01 06, 15 01 07, 15 01 09
		60 000					12		19 12 12, 20 03 01
		60 000					13		
		60 000						13	19 12 12, 20 03 01
		60 000						15	
261.	11 02 03	∞	x						
		∞		x					
		60 000				x			15 01 01, 15 01 02, 15 01 03, 15 01 04, 15 01 05, 15 01 06, 15 01 07, 15 01 09
		60 000					12		19 12 12, 20 03 01
		60 000					13		
		60 000						13	19 12 12, 20 03 01
		60 000						15	
262.	11 02 06	∞	x						
		∞		x					
		60 000				x			15 01 01, 15 01 02, 15 01 03, 15 01 04, 15 01 05, 15 01 06, 15 01 07, 15 01 09
		60 000					12		12 01 01, 12 01 03, 16 01 17, 16 01 18, 16 02 16, 17 04 01, 17 04 05, 19 02 03, 19 10 01, 19 10

									02, 19 12 02, 19 12 03, 19 12 12, 20 01 40, 20 03 01	
		60 000					13			
		60 000						13	19 12 12, 20 03 01	
		60 000						15		
263.	11 02 99	∞	x							
		∞		x						
		60 000				x			15 01 01, 15 01 02, 15 01 03, 15 01 04, 15 01 05, 15 01 06, 15 01 07, 15 01 09	
		60 000					12		12 01 01, 12 01 03, 16 01 17, 16 01 18, 16 02 16, 17 04 01, 17 04 05, 19 02 03, 19 10 01, 19 10 02, 19 12 02, 19 12 03, 19 12 12, 20 01 40, 20 03 01	
		60 000						13		
		60 000							13	19 12 12, 20 03 01
		60 000							15	
264.	11 05 01	∞	x							
		∞		x						
		60 000			x				11 05 01	
		60 000				x			15 01 01, 15 01 02, 15 01 03, 15 01 04, 15 01 05, 15 01 06, 15 01 07, 15 01 09	
		60 000					12		12 01 01, 12 01 03, 16 01 17, 16 01 18, 16 02 16, 17 04 01, 17 04 04, 17 04 05, 19 02 03, 19 10 01, 19 10 02, 19 12 02, 19 12 03, 19 12 12, 20 01 40, 20 03 01	
		60 000						13		
		60 000							13	19 12 12, 20 03 01
		60 000							15	
265.	11 05 02	∞	x							
		∞		x						

		60 000				x			15 01 01, 15 01 02, 15 01 03, 15 01 04, 15 01 05, 15 01 06, 15 01 07, 15 01 09
		60 000					12		11 05 01, 12 01 01, 12 01 03, 16 01 17, 16 01 18, 16 02 16, 17 04 01, 17 04 04, 17 04 05, 19 02 03, 19 10 01, 19 10 02, 19 12 02, 19 12 03, 19 12 12, 20 01 40, 20 03 01
		60 000					13		
		60 000						13	19 12 12, 20 03 01
		60 000						15	
266.	11 05 99	∞	x						
		∞		x					
		60 000				x			15 01 01, 15 01 02, 15 01 03, 15 01 04, 15 01 05, 15 01 06, 15 01 07, 15 01 09
		60 000					12		12 01 01, 12 01 03, 16 01 17, 16 01 18, 16 02 16, 17 04 01, 17 04 04, 17 04 05, 19 02 03, 19 10 01, 19 10 02, 19 12 02, 19 12 03, 19 12 12, 20 01 40, 20 03 01
		60 000					13		
		60 000						13	19 12 12, 20 03 01
		60 000						15	
267.	12 01 01	∞	x						
		∞		x					
		60 000			x				12 01 01
		60 000				x			15 01 01, 15 01 02, 15 01 03, 15 01 04, 15 01 05, 15 01 06, 15 01 07, 15 01 09
		60 000					12		10 03 16, 12 01 03, 16 01 17, 16 01 18, 16 02 16, 17 04 01, 17 04 02, 17 04 03, 17 04 04, 17 04 05, 17 04 07, 17 04 11, 19 02 03, 19 10 01, 19 10 02, 19 12 02, 19 12 03, 19 12 12, 20 01 40, 20 03 01

		60 000					13		
		60 000						13	19 12 12, 20 03 01
		60 000						15	
268.	12 01 02	∞	x						
		∞		x					
		60 000				x			15 01 01, 15 01 02, 15 01 03, 15 01 04, 15 01 05, 15 01 06, 15 01 07, 15 01 09
		60 000					12		10 03 16,12 01 03,16 01 17,16 01 18,16 02 16,17 04 01,17 04 02,17 04 03,17 04 04,17 04 05,17 04 07,17 04 11,19 02 03,19 10 01,19 10 02,19 12 02,19 12 03,19 12 12, 20 01 40,20 03 01
		60 000					13		
		60 000						13	19 12 12, 20 03 01
		60 000						15	
269.	12 01 03	∞	x						
		∞		x					
		60 000			x				12 01 03
		60 000				x			15 01 01, 15 01 02, 15 01 03, 15 01 04, 15 01 05, 15 01 06, 15 01 07, 15 01 09
		60 000					12		10 03 16, 12 01 01,12 01 03,16 01 17,16 01 18,16 02 16,17 04 01,17 04 02,17 04 03,17 04 04,17 04 05,17 04 07,17 04 11,19 02 03,19 10 01,19 10 02,19 12 02,19 12 03,19 12 12, 20 01 40,20 03 01
		60 000					13		
		60 000						13	19 12 12, 20 03 01
		60 000						15	
270.	12 01 04	∞	x						
		∞		x					

Elaborat gospodarenja odpadom

		60 000				x			15 01 01, 15 01 02, 15 01 03, 15 01 04, 15 01 05, 15 01 06, 15 01 07, 15 01 09
		60 000					12		12 01 01,12 01 03,16 01 17,16 01 18,16 02 16,17 04 01,17 04 02,17 04 03,17 04 04,17 04 05,17 04 07,17 04 11,19 02 03,19 10 01,19 10 02,19 12 02,19 12 03,19 12 12, 20 01 40,20 03 01
		60 000					13		
		60 000						13	19 12 12, 20 03 01
		60 000						15	
271.	12 01 05	∞	x						
		∞		x					
		60 000			x				12 01 05
		60 000				x			15 01 01, 15 01 02, 15 01 03, 15 01 04, 15 01 05, 15 01 06, 15 01 07, 15 01 09
		60 000					12		16 01 19,16 01 20,16 02 16,17 01 03,17 02 02,17 02 03,17 04 01,17 04 11,19 02 03,19 04 01,19 12 02,19 12 03,19 12 04,19 12 05,19 12 12, 20 01 39,20 03 01
		60 000					13		
		60 000						13	19 12 12, 20 03 01
60 000						15			
272.	12 01 13	∞	x						
		∞		x					
		60 000				x			15 01 01, 15 01 02, 15 01 03, 15 01 04, 15 01 05, 15 01 06, 15 01 07, 15 01 09
		60 000					12		12 01 01, 12 01 03, 16 01 17, 16 01 18, 16 02 16, 17 04 05, 19 10 01,19 10 02, 19 12 02, 19 12 03, 19 12 12, 20 03 01
		60 000					13		

		60 000						13	19 12 12, 20 03 01
		60 000						15	
273.	12 01 15	∞	x						
		∞		x					
		60 000				x			15 01 01, 15 01 02, 15 01 03, 15 01 04, 15 01 05, 15 01 06, 15 01 07, 15 01 09
		60 000					12		19 12 12, 20 03 01
		60 000					13		
		60 000						13	19 12 12, 20 03 01
		60 000						15	
274.	12 01 17	∞	x						
		∞		x					
		60 000				x			15 01 01, 15 01 02, 15 01 03, 15 01 04, 15 01 05, 15 01 06, 15 01 07, 15 01 09
		60 000					12		12 01 01, 12 01 03, 16 01 17, 16 01 18, 16 02 16, 17 04 05, 19 10 01, 19 10 02, 19 12 02, 19 12 03, 19 12 12, 20 03 01
		60 000					13		
		60 000						13	19 12 12, 20 03 01
		60 000						15	
275.	12 01 21	∞	x						
		∞		x					
		60 000				x			15 01 01, 15 01 02, 15 01 03, 15 01 04, 15 01 05, 15 01 06, 15 01 07, 15 01 09
		60 000					12		12 01 01, 12 01 03, 16 02 16, 17 04 05, 19 10 01, 19 10 02, 19 12 02, 19 12 03, 19 12 12, 20 03 01
		60 000					13		
		60 000						13	19 12 12, 20 03 01
		60 000						15	

Elaborat gospodarenja otpadom

276.	12 01 99	∞	x						
		∞		x					
		60 000				x			15 01 01, 15 01 02, 15 01 03, 15 01 04, 15 01 05, 15 01 06, 15 01 07, 15 01 09
		60 000					12		12 01 01,12 01 03,16 01 17,16 01 18,16 02 16,17 04 01,17 04 02,17 04 03,17 04 04,17 04 05,17 04 07,17 04 11,19 02 03,19 10 02,19 12 02,19 12 03,19 12 12, 20 01 40 20 03 01
		60 000					13		
		60 000						13	19 12 12, 20 03 01
		60 000						15	
277.	15 01 01	∞	x						
		∞		x					
		60 000			x				15 01 01
		60 000				x			15 01 01, 15 01 02, 15 01 03, 15 01 04, 15 01 05, 15 01 06, 15 01 07, 15 01 09
		60 000					12		19 02 03, 19 12 01, 19 12 10, 19 12 12, 20 01 01, 20 03 01
		60 000					13		
		60 000						13	19 12 12, 20 03 01
		60 000						15	
278.	15 01 02	∞	x						
		∞		x					
		60 000			x				15 01 02
		60 000				x			15 01 01, 15 01 02, 15 01 03, 15 01 04, 15 01 05, 15 01 06, 15 01 07, 15 01 09
		60 000					12		12 01 05,16 01 19,16 01 20,16 02 16,17 01 03,17 02 02,17 02 03,17 04 01,19 02 03,19 04 01,19 12 01,19 12 02,19 12

									03,19 12 04,19 12 05,19 12 10,19 12 12, 20 01 39,20 03 01
		60 000					13		
		60 000						13	19 12 12, 20 03 01
		60 000						15	
279.	15 01 03	∞	x						
		∞		x					
		60 000			x				15 01 03
		60 000				x			15 01 01, 15 01 02, 15 01 03, 15 01 04, 15 01 05, 15 01 06, 15 01 07, 15 01 09
		60 000					12		03 01 05, 10 03 16, 17 02 01, 19 02 03, 19 12 01, 19 12 07, 19 12 10, 19 12 12, 20 01 38, 20 03 01
		60 000						13	
		60 000							13
		60 000						15	
280.	15 01 04	∞	x						
		∞		x					
		60 000			x				15 01 04
		60 000				x			15 01 01, 15 01 02, 15 01 03, 15 01 04, 15 01 05, 15 01 06, 15 01 07, 15 01 09
		60 000					12		10 03 16,12 01 01, 12 01 03, 16 01 17, 16 01 18, 16 02 16, 17 04 01, 17 04 02,17 04 03,17 04 04,17 04 05, 17 04 07, 19 02 03, 19 10 01,19 10 02, 19 12 02, 19 12 03, 19 12 12, 20 01 40, 20 03 01
		60 000						13	
		60 000							13
		60 000						15	
	15 01 05	∞	x						

Elaborat gospodarenja odpadom

281.		∞		x					
		60 000			x				15 01 05
		60 000				x			15 01 01, 15 01 02, 15 01 03, 15 01 04, 15 01 05, 15 01 06, 15 01 07, 15 01 09
		60 000					12		12 01 01, 12 01 03, 12 01 05, 16 02 16, 17 04 05, 19 02 03, 19 10 01, 19 10 02, 19 12 01, 19 12 02, 19 12 03, 19 12 04, 19 12 12, 20 01 01, 20 01 39, 20 01 40, 20 03 01
		60 000					13		
		60 000						13	19 12 12, 20 03 01
		60 000						15	
282.	15 01 06	∞	x						
		∞		x					
		60 000			x				15 01 06
		60 000				x			15 01 01, 15 01 02, 15 01 03, 15 01 04, 15 01 05, 15 01 06, 15 01 07, 15 01 09
		60 000					12		12 01 01, 12 01 03, 12 01 05, 14 06 03*, 15 01 07, 15 01 10*, 16 01 17, 16 01 18, 16 01 19, 16 01 20, 16 02 16, 17 02 01, 17 02 02, 17 02 03, 17 04 01, 17 04 02, 17 04 03, 17 04 04, 17 04 05, 17 04 06, 17 04 07, 19 02 03, 19 10 01, 19 10 02, 19 12 01, 19 12 02, 19 12 03, 19 12 04, 19 12 12, 20 01 01, 20 01 02, 20 01 08, 20 01 30, 20 01 38, 20 01 39, 20 01 40, 20 03 01
		60 000					13		
		60 000						13	19 12 12, 20 03 01
		60 000						15	
283.	15 01 07	∞	x						
		∞		x					

		60 000			x				15 01 07
		60 000				x			15 01 01, 15 01 02, 15 01 03, 15 01 04, 15 01 05, 15 01 06, 15 01 07, 15 01 09
		60 000						12	16 01 20, 17 02 02, 19 02 03, 19 12 05, 19 12 12, 20 01 02, 20 03 01
		60 000						13	
		60 000						13	19 12 12, 20 03 01
		60 000						15	
284.	15 01 09	∞	x						
		∞		x					
		60 000			x				15 01 09
		60 000				x			15 01 01, 15 01 02, 15 01 03, 15 01 04, 15 01 05, 15 01 06, 15 01 07, 15 01 09
		60 000						12	19 02 03, 19 12 08, 19 12 10, 19 12 12, 20 01 10, 20 01 11, 20 03 01
		60 000						13	
		60 000						13	19 12 12, 20 03 01
		60 000						15	
285.	15 02 03	∞	x						
		∞		x					
		60 000			x				15 02 03
		60 000				x			15 01 01, 15 01 02, 15 01 03, 15 01 04, 15 01 05, 15 01 06, 15 01 07, 15 01 09
		60 000						12	19 02 03, 19 12 08, 19 12 10, 19 12 12, 20 01 10, 20 01 11, 20 03 01, 19 12 11*
		60 000						13	
		60 000						13	19 12 11*, 19 12 12, 20 03 01
		60 000						15	

Elaborat gospodarenja otpadom

286.	16 01 03	∞	x						
		∞		x					
		60 000			x				16 01 03
		60 000				x			15 01 01, 15 01 02, 15 01 03, 15 01 04, 15 01 05, 15 01 06, 15 01 07, 15 01 09
		60 000					3		19 12 02, 19 12 04, 19 12 08, 20 03 01
		60 000					12		16 01 17, 17 04 05, 19 12 02, 19 12 04, 19 12 12, 20 01 40, 20 03 01
		60 000					13		
		60 000						13	19 12 12, 20 03 01
		60 000						15	
287.	16 01 06	∞	x						
		∞		x					
		60 000			x				16 01 06
		60 000				x			15 01 01, 15 01 02, 15 01 03, 15 01 04, 15 01 05, 15 01 06, 15 01 07, 15 01 09
		60 000					12		12 01 01, 12 01 03, 16 01 03, 16 01 19, 16 01 20, 16 02 16, 16 08 01, 16 08 03 17 04 05, 19 02 03, 19 10 01, 19 10 02, 19 12 02, 19 12 03, 19 12 10, 19 12 12, 20 03 01
		60 000					13		
		60 000						13	19 12 12, 20 03 01
		60 000						15	
288.	16 01 12	∞	x						
		∞		x					
		60 000			x				16 01 12
		60 000				x			15 01 01, 15 01 02, 15 01 03, 15 01 04, 15 01 05, 15 01 06, 15 01 07, 15 01 09

Elaborat gospodarenja otpadom

		60 000					12		12 01 01, 12 01 03, 16 01 17, 16 01 18, 16 01 03, 16 01 19, 16 01 20, 16 02 16, 17 04 05, 19 02 03, 19 10 01, 19 10 02, 19 12 02, 19 12 03, 19 12 12, 20 03 01
		60 000					13		
		60 000						13	19 12 12, 20 03 01
		60 000						15	
289.	16 01 15	∞	x						
		∞		x					
		60 000				x			15 01 01, 15 01 02, 15 01 03, 15 01 04, 15 01 05, 15 01 06, 15 01 07, 15 01 09
		60 000					13		
		2 200						9	19 02 06
		60 000						13	19 12 12, 20 03 01
		60 000						15	
290.	16 01 16	∞	x						
		∞		x					
		60 000			x				16 01 16
		60 000				x			15 01 01, 15 01 02, 15 01 03, 15 01 04, 15 01 05, 15 01 06, 15 01 07, 15 01 09
		60 000					12		12 01 01, 12 01 03, 16 02 16, 17 04 05, 19 02 03, 19 10 01, 19 10 02, 19 12 02, 19 12 03, 19 12 12, 20 03 01
		60 000					13		
		60 000						13	19 12 12, 20 03 01
		60 000						15	
291.	16 01 17	∞	x						
		∞		x					
		60 000			x				16 01 17

		60 000				x			15 01 01, 15 01 02, 15 01 03, 15 01 04, 15 01 05, 15 01 06, 15 01 07, 15 01 09
		60 000					12		12 01 01, 12 01 03, 16 01 18, 16 02 16, 17 04 05, 17 04 11, 19 02 03, 19 10 01, 19 10 02, 19 12 02, 19 12 03, 19 12 12, 20 01 40, 20 03 01
		60 000					13		
		60 000						13	19 12 12, 20 03 01
		60 000						15	
292.	16 01 18	∞	x						
		∞		x					
		60 000			x				16 01 18
		60 000				x			15 01 01, 15 01 02, 15 01 03, 15 01 04, 15 01 05, 15 01 06, 15 01 07, 15 01 09
		60 000					12		12 01 01, 12 01 03, 16 01 17, 16 02 16, 17 04 01, 17 04 02, 17 04 03, 17 04 04, 17 04 05, 17 04 11, 19 02 03, 19 10 01, 19 10 02, 19 12 02, 19 12 03, 19 12 12, 20 01 40, 20 03 01
		60 000					13		
		60 000						13	19 12 12, 20 03 01
		60 000						15	
293.	16 01 19	∞	x						
		∞		x					
		60 000			x				16 01 19
		60 000				x			15 01 01, 15 01 02, 15 01 03, 15 01 04, 15 01 05, 15 01 06, 15 01 07, 15 01 09
		60 000					12		12 01 05, 17 02 03, 19 02 03, 19 12 04, 19 12 10, 19 12 12, 20 01 39, 20 03 01
		60 000					13		
		60 000						13	19 12 12, 20 03 01

		60 000						15	
294.	16 01 20	∞	x						
		∞		x					
		60 000			x				16 01 20
		60 000				x			15 01 01, 15 01 02, 15 01 03, 15 01 04, 15 01 05, 15 01 06, 15 01 07, 15 01 09
		60 000					12		17 02 02, 19 02 03, 19 12 04, 19 12 05, 19 12 12, 20 01 08, 20 03 01, 20 01 02
		60 000					13		
		60 000						13	19 12 12, 20 03 01
		60 000						15	
295.	16 01 22	∞	x						
		∞		x					
		60 000			x				16 01 22
		60 000				x			15 01 01, 15 01 02, 15 01 03, 15 01 04, 15 01 05, 15 01 06, 15 01 07, 15 01 09
		60 000					12		12 01 01, 12 01 03, 12 01 05, 16 01 17, 16 01 18, 16 02 16, 17 04 01, 17 04 02, 17 04 03, 17 04 04, 17 04 05, 17 04 06, 17 04 07, 19 02 03, 19 10 01, 19 10 02, 19 12 02, 19 12 03, 19 12 04, 19 12 12, 20 01 39, 20 01 40, 20 03 01
		60 000					13		
		60 000						13	19 12 12, 20 03 01
		60 000						15	
296.	16 01 99	∞	x						
		∞		x					
		60 000			x				16 01 99
		60 000				x			15 01 01, 15 01 02, 15 01 03, 15 01 04, 15 01 05, 15 01 06, 15 01 07, 15 01 09

		60 000					12		12 01 01, 12 01 03, 12 01 05, 16 02 16, 17 04 01, 17 04 02, 17 04 03, 17 04 04, 17 04 05, 17 04 06, 17 04 07, 19 02 03, 19 10 01, 19 10 02, 19 12 02, 19 12 03, 19 12 04, 19 12 12, 20 01 39, 20 01 40, 20 03 01
		60 000					13		
		60 000						13	19 12 12, 20 03 01
		60 000						15	
297.	16 02 14	∞	x						
		∞		x					
		60 000			x				16 02 14
		60 000				x			15 01 01, 15 01 02, 15 01 03, 15 01 04, 15 01 05, 15 01 06, 15 01 07, 15 01 09
		60 000					12		12 01 01, 12 01 03, 12 01 05, 16 02 16, 17 04 05, 17 04 11, 19 02 03, 19 10 01, 19 10 02, 19 12 02, 19 12 03, 19 12 04, 19 12 12, 20 01 40, 20 03 01
		60 000						13	
		60 000							13
		60 000						15	
298.	16 02 16	∞	x						
		∞		x					
		60 000			x				16 02 16
		60 000				x			15 01 01, 15 01 02, 15 01 03, 15 01 04, 15 01 05, 15 01 06, 15 01 07, 15 01 09
		60 000					12		12 01 01, 12 01 03, 12 01 05, 16 02 16, 17 04 05, 17 04 11, 19 02 03, 19 10 01, 19 10 02, 19 12 02, 19 12 03, 19 12 04, 19 12 12, 20 01 40, 20 03 01
		60 000						13	
		60 000						13	19 12 12, 20 03 01

		60 000						15	
299.	16 03 04	∞	x						
		∞		x					
		60 000			x				
		60 000				x			15 01 01, 15 01 02, 15 01 03, 15 01 04, 15 01 05, 15 01 06, 15 01 07, 15 01 09
		60 000					12		12 01 01, 12 01 03, 12 01 05, 16 02 16, 17 04 05, 19 02 03, 19 10 01, 19 10 02, 19 12 02, 19 12 03, 19 12 04, 19 12 05, 19 12 12, 20 03 01
		60 000					13		
		2 200						9	19 02 06
		60 000						13	19 12 12, 20 03 01
		60 000					15		
300.	16 03 06	∞	x						
		∞		x					
		60 000			x				
		60 000				x			15 01 01, 15 01 02, 15 01 03, 15 01 04, 15 01 05, 15 01 06, 15 01 07, 15 01 09
		60 000					12		12 01 01, 12 01 03, 12 01 05, 16 02 16, 17 04 05, 19 02 03, 19 10 01, 19 10 02, 19 12 01, 19 12 02, 19 12 03, 19 12 04, 19 12 07, 19 12 08, 19 12 12, 20 03 01
		60 000					13		
		2 200						9	19 02 06
		60 000						13	19 12 12, 20 03 01
				60 000					15
301.	16 05 05	∞	x						
		∞		x					

Elaborat gospodarenja odpadom

		60 000				x			15 01 01, 15 01 02, 15 01 03, 15 01 04, 15 01 05, 15 01 06, 15 01 07, 15 01 09
		60 000					12		19 12 12, 20 03 01
		60 000					13		
		60 000						13	19 12 12, 20 03 01
		60 000						15	
302.	16 05 09	∞	x						
		∞		x					
		60 000				x			15 01 01, 15 01 02, 15 01 03, 15 01 04, 15 01 05, 15 01 06, 15 01 07, 15 01 09
		60 000					12		19 12 12, 20 03 01
		60 000					13		
		60 000						13	19 12 12, 20 03 01
		60 000						15	
303.	16 06 04	∞	x						
		∞		x					
		60 000				x			15 01 01, 15 01 02, 15 01 03, 15 01 04, 15 01 05, 15 01 06, 15 01 07, 15 01 09
		60 000					12		19 12 12, 20 01 34, 20 03 01
		60 000					13		
		60 000						13	19 12 12, 20 03 01
		60 000						15	
304.	16 06 05	∞	x						
		∞		x					
		60 000			x				16 06 05
		60 000				x			15 01 01, 15 01 02, 15 01 03, 15 01 04, 15 01 05, 15 01 06, 15 01 07, 15 01 09
		60 000					12		19 12 12, 20 01 34, 20 03 01
		60 000						13	

		60 000						13	19 12 12, 20 03 01
		60 000						15	
305.	16 07 99	∞	x						
		∞		x					
		60 000				x			15 01 01, 15 01 02, 15 01 03, 15 01 04, 15 01 05, 15 01 06, 15 01 07, 15 01 09
		60 000					12		19 12 12, 20 03 01
		60 000					13		
		60 000						13	19 12 12, 20 03 01
		60 000						15	
306.	16 08 01	∞	x						
		∞		x					
					x				16 01 08
		60 000				x			15 01 01, 15 01 02, 15 01 03, 15 01 04, 15 01 05, 15 01 06, 15 01 07, 15 01 09
		60 000					12		12 01 01,12 01 03,12 01 05,16 01 17,16 01 18,16 02 16,17 04 01,17 04 02,17 04 03,17 04 04,17 04 05,17 04 06,17 04 07,19 02 03,19 10 01,19 10 02,19 12 02,19 12 03,19 12 04,19 12 12, 20 01 40,20 03 01
		60 000					13		
		60 000						13	19 12 12, 20 03 01
307.	16 08 03	∞	x						
		∞		x					
					x				16 08 03
		60 000				x			15 01 01, 15 01 02, 15 01 03, 15 01 04, 15 01 05, 15 01 06, 15 01 07, 15 01 09
		60 000					12		12 01 01,12 01 03,12 01 05,16 01 17,16 01 18,16 02 16,17 04 01,17 04 02,17 04 03,17 04 04

									04,17 04 05,17 04 06,17 04 07,19 02 03,19 10 01,19 10 02,19 12 02,19 12 03,19 12 04,19 12 12, 20 01 40,20 03 01
		60 000					13		
		60 000					13		19 12 12, 20 03 01
		60 000					15		
308.	16 08 04	∞	x						
		∞		x					
		60 000				x			15 01 01, 15 01 02, 15 01 03, 15 01 04, 15 01 05, 15 01 06, 15 01 07, 15 01 09
							12		19 12 12, 20 03 01
		60 000					13		
		2 200						9	19 02 06
		60 000						13	19 12 12, 20 03 01
		60 000						15	
309.	16 10 02	∞	x						
		∞		x					
		60 000				x			15 01 01, 15 01 02, 15 01 03, 15 01 04, 15 01 05, 15 01 06, 15 01 07, 15 01 09
		60 000					12		19 12 12, 20 03 01
		60 000					13		
		60 000						13	19 12 12, 20 03 01
		60 000						15	
310.	16 10 04	∞	x						
		∞		x					
		60 000				x			15 01 01, 15 01 02, 15 01 03, 15 01 04, 15 01 05, 15 01 06, 15 01 07, 15 01 09
		60 000					12		19 12 12, 20 03 01
		60 000						13	

		60 000						13	19 12 12, 20 03 01
		60 000						15	
311.	16 11 02	∞	x						
		∞		x					
		60 000			x				16 11 02
		60 000				x			15 01 01, 15 01 02, 15 01 03, 15 01 04, 15 01 05, 15 01 06, 15 01 07, 15 01 09
		60 000					12		15 01 07, 16 01 20, 17 02 02, 19 12 05, 19 12 12, 20 03 01, 20 01 02
		60 000					13		
		60 000						13	19 12 12, 20 03 01
		60 000						15	
312.	16 11 04	∞	x						
		∞		x					
		60 000			x				16 11 04
		60 000				x			15 01 01, 15 01 02, 15 01 03, 15 01 04, 15 01 05, 15 01 06, 15 01 07, 15 01 09
		60 000					12		15 01 07, 16 01 20, 17 02 02, 19 12 05, 19 12 12, 20 03 01, 20 01 02
		60 000					13		
		60 000						13	19 12 12, 20 03 01
		60 000						15	
313.	16 11 06	∞	x						
		∞		x					
		60 000			x				16 11 06
		60 000				x			15 01 01, 15 01 02, 15 01 03, 15 01 04, 15 01 05, 15 01 06, 15 01 07, 15 01 09

		60 000					12		15 01 07,16 01 20,17 02 02,19 12 05, 19 12 12, 20 03 01, 20 01 02
		60 000					13		
		60 000						13	19 12 12, 20 03 01
		60 000						15	
314.	17 01 01	∞	x						
		∞		x					
					x				17 01 01
		60 000				x			15 01 01, 15 01 02, 15 01 03, 15 01 04, 15 01 05, 15 01 06, 15 01 07, 15 01 09
		60 000					12		19 02 09, 19 12 12, 20 03 01
		60 000						13	
		60 000						13	19 12 12, 20 03 01
		60 000						15	
315.	17 01 02	∞	x						
		∞		x					
		60 000			x				17 01 02
		60 000				x			15 01 01, 15 01 02, 15 01 03, 15 01 04, 15 01 05, 15 01 06, 15 01 07, 15 01 09
		60 000					12		19 12 03,19 02 09,19 12 12, 20 03 01
		60 000						13	
		60 000						13	19 12 12, 20 03 01
		60 000						15	
316.	17 01 03	∞	x						
		∞		x					
		60 000			x				17 01 03
		60 000				x			15 01 01, 15 01 02, 15 01 03, 15 01 04, 15 01 05, 15 01 06, 15 01 07, 15 01 09

		60 000					12		19 12 03,19 02 09,19 12 12, 20 03 01
							13		
		60 000						13	19 12 12, 20 03 01
		60 000						15	
317.	17 01 07	∞	x						
		∞		x					
		60 000				x			15 01 01, 15 01 02, 15 01 03, 15 01 04, 15 01 05, 15 01 06, 15 01 07, 15 01 09
		60 000					12		17 01 01, 17 01 02, 17 01 03, 17 02 01, 17 02 02, 17 02 03, 17 04 07, 17 04 11,19 02 03, 19 12 02, 19 12 03, 19 12 04, 19 12 05, 19 12 07, 19 12 09, 19 12 12, 20 01 40, 20 03 01
		60 000					13		
		60 000						13	19 12 12, 20 03 01
		60 000						15	
318.	17 02 01	∞	x						
		∞		x					
		60 000			x				17 02 01
		60 000				x			15 01 01, 15 01 02, 15 01 03, 15 01 04, 15 01 05, 15 01 06, 15 01 07, 15 01 09
		60 000					12		19 02 03, 19 12 07, 19 12 10, 19 12 12, 20 01 38, 20 03 01, 03 01 05
		60 000					13		
		60 000						13	19 12 12, 20 03 01
		60 000						15	
319.	17 02 02	∞	x						
		∞		x					
		60 000			x				17 02 02

		60 000				x			15 01 01, 15 01 02, 15 01 03, 15 01 04, 15 01 05, 15 01 06, 15 01 07, 15 01 09	
		60 000					12		16 01 20, 19 02 03, 19 12 07, 19 12 10, 19 12 12, 20 03 01, 19 12 05, 20 01 02	
		60 000					13			
		60 000						13	19 12 12, 20 03 01	
		60 000						15		
320.	17 02 03	∞	x							
		∞		x						
		60 000			x				17 02 03	
		60 000				x			15 01 01, 15 01 02, 15 01 03, 15 01 04, 15 01 05, 15 01 06, 15 01 07, 15 01 09	
		60 000					12		12 01 05, 16 01 19, 16 01 20, 16 02 16, 17 01 03, 17 02 02, 17 04 01, 17 04 11, 19 02 03, 19 04 01, 19 12 02, 19 12 03, 19 12 04, 19 12 05, 19 12 10, 19 12 12, 20 01 39, 20 03 01	
		60 000						13		
		60 000							13	19 12 12, 20 03 01
		60 000						15		
321.	17 03 02	∞	x							
		∞		x						
		60 000				x			15 01 01, 15 01 02, 15 01 03, 15 01 04, 15 01 05, 15 01 06, 15 01 07, 15 01 09	
		60 000						12	19 12 12, 20 03 01	
		60 000						13		
		60 000							13	19 12 12, 20 03 01
		60 000							15	
322.	17 04 01	∞	x							
		∞		x						

		60 000			x				17 04 01
		60 000				x			15 01 01, 15 01 02, 15 01 03, 15 01 04, 15 01 05, 15 01 06, 15 01 07, 15 01 09
		60 000					12		12 01 01,12 01 03,16 01 17,16 01 18, 16 02 14, 16 02 16,17 04 01,17 04 02,17 04 03,17 04 04,17 04 05,17 04 06,17 04 07, 17 04 11,19 10 01,19 10 02,19 12 02,19 12 03,19 12 12, 20 01 40,20 03 01
		60 000					13		
		60 000						13	19 12 12, 20 03 01
		60 000						15	
	17 04 02	∞	x						
		∞		x					
		60 000			x				17 04 02
		60 000				x			15 01 01, 15 01 02, 15 01 03, 15 01 04, 15 01 05, 15 01 06, 15 01 07, 15 01 09
323.		60 000					12		10 03 16,12 01 01, 12 01 03, 16 01 17,16 01 18, 16 02 14,16 02 16, 17 04 01,17 04 02,17 04 03, 17 04 04, 17 04 05 , 17 04 06,17 04 11,19 10 01, 19 10 02, 19 12 02, 19 12 03, 19 12 12, 20 01 40, 20 03 01
		60 000					13		
		60 000						13	19 12 12, 20 03 01
		60 000						15	
	17 04 03	∞	x						
		∞		x					
		60 000			x				17 04 03
324.		60 000				x			15 01 01, 15 01 02, 15 01 03, 15 01 04, 15 01 05, 15 01 06, 15 01 07, 15 01 09
		60 000					12		12 01 01,12 01 03,16 01 17,16 01 18, 16 02 14,16 02 16,17 04

									01,17 04 02,17 04 03,17 04 04.17 04 05,17 04 06,17 04 07, 17 04 11,19 10 01,19 10 02,19 12 02,19 12 03,19 12 12, 20 01 40,20 03 01
		60 000						13	
		60 000						13	19 12 12, 20 03 01
		60 000						15	
325.	17 04 04	∞	x						
		∞		x					
		60 000			x				17 04 04
		60 000				x			15 01 01, 15 01 02, 15 01 03, 15 01 04, 15 01 05, 15 01 06, 15 01 07, 15 01 09
		60 000					12		12 01 01,12 01 03,16 01 17, 16 01 17, 16 01 18, 16 02 14,16 02 16,17 04 01,17 04 02,17 04 03, 17 04 05,17 04 06,17 04 07, 17 04 11,19 10 01,19 10 02,19 12 02,19 12 03,19 12 12, 20 01 40,20 03 01
		60 000						13	
		60 000						13	19 12 12, 20 03 01
		60 000						15	
326.	17 04 05	∞	x						
		∞		x					
		60 000			x				17 04 05
		60 000				x			15 01 01, 15 01 02, 15 01 03, 15 01 04, 15 01 05, 15 01 06, 15 01 07, 15 01 09
		60 000					12		10 03 16,12 01 01,12 01 03,16 01 17,16 01 18, 16 02 14, 16 02 16,17 04 01,17 04 02,17 04 03,17 04 04, 17 04 06,17 04 07, 17 04 11,19 10 01,19 10 02,19 12 02,19 12 03,19 12 12, 20 01 40,20 03 01
		60 000					13		

		60 000						13	19 12 12, 20 03 01
		60 000						15	
327.	17 04 06	∞	x						
		∞		x					
		60 000			x				17 04 06
		60 000				x			15 01 01, 15 01 02, 15 01 03, 15 01 04, 15 01 05, 15 01 06, 15 01 07, 15 01 09
		60 000					12		12 01 01, 12 01 03, 16 02 14, 16 02 16, 17 04 01, 17 04 02, 17 04 03, 17 04 04, 17 04 05, 17 04 07, 17 04 11, 19 10 01, 19 10 02, 19 12 02, 19 12 03, 19 12 12, 20 01 40, 20 03 01
		60 000					13		
		60 000						13	19 12 12, 20 03 01
		60 000						15	
328.	17 04 07	∞	x						
		∞		x					
		60 000			x				17 04 07
		60 000				x			15 01 01, 15 01 02, 15 01 03, 15 01 04, 15 01 05, 15 01 06, 15 01 07, 15 01 09
		60 000					12		10 03 16, 12 01 01, 12 01 03, 16 01 17, 16 01 18, 16 02 14, 16 02 16, 17 04 01, 17 04 02, 17 04 03, 17 04 04, 17 04 05, 17 04 06, 17 04 11, 19 10 01, 19 10 02, 19 12 02, 19 12 03, 19 12 12, 20 01 40, 20 03 01
		60 000					13		
		60 000						13	19 12 12, 20 03 01
		60 000						15	
329.	17 04 11	∞	x						
		∞		x					
		60 000			x				17 04 11

		60 000				x			15 01 01, 15 01 02, 15 01 03, 15 01 04, 15 01 05, 15 01 06, 15 01 07, 15 01 09
		60 000					12		12 01 01, 12 01 03, 16 01 18, 16 02 14, 16 02 16, 17 04 01, 17 04 02, 17 04 03, 17 04 04, 17 04 05, 17 04 06, 17 04 07, 19 10 01, 19 10 02, 19 12 02, 19 12 03, 19 12 12, 20 01 40, 20 03 01
		60 000					13		
		60 000						13	19 12 12, 20 03 01
		60 000						15	
330.	17 05 04	∞	x						
		∞		x					
		60 000			x				17 05 04
		60 000				x			15 01 01, 15 01 02, 15 01 03, 15 01 04, 15 01 05, 15 01 06, 15 01 07, 15 01 09
		60 000					12		19 02 03, 19 12 09, 19 12 12, 20 01 38, 20 01 39, 20 01 40, 20 03 01
		60 000					13		
		60 000						13	19 12 12, 20 03 01
		60 000						15	
331.	17 05 06	∞	x						
		∞		x					
		60 000			x				17 05 06
		60 000				x			15 01 01, 15 01 02, 15 01 03, 15 01 04, 15 01 05, 15 01 06, 15 01 07, 15 01 09
		60 000					12		19 02 03, 19 12 09, 19 12 12, 20 01 38, 20 01 39, 20 01 40, 20 03 01
		60 000					13		
		60 000						13	19 12 12, 20 03 01
		60 000						15	

332.	17 05 08	∞	x						
		∞		x					
		60 000			x				17 05 08
						x			15 01 01, 15 01 02, 15 01 03, 15 01 04, 15 01 05, 15 01 06, 15 01 07, 15 01 09
		60 000					12		19 02 03, 19 12 12, 20 01 38, 20 01 39, 20 01 40, 20 03 01
		60 000					13		
		60 000						13	19 12 12, 20 03 01
		60 000						15	
333.	17 06 04	∞	x						
		∞		x					
					x				17 06 04
		60 000				x			15 01 01, 15 01 02, 15 01 03, 15 01 04, 15 01 05, 15 01 06, 15 01 07, 15 01 09
		60 000					12		12 01 01, 12 01 03, 12 01 05, 16 01 17, 16 01 18, 16 02 16, 17 01 01, 17 01 02, 17 01 03, 17 01 07, 17 04 01, 17 04 02, 17 04 05, 17 04 11, 19 02 03, 19 10 01, 19 10 02, 19 12 01, 19 12 02, 19 12 03, 19 12 04, 19 12 05, 19 12 07, 19 12 12, 20 01 38, 20 01 39, 20 01 40, 20 03 01
		60 000					13		
		60 000						13	19 12 12, 20 03 01
		60 000						15	
334.	17 08 02	∞	x						
		∞		x					
		60 000				x			15 01 01, 15 01 02, 15 01 03, 15 01 04, 15 01 05, 15 01 06, 15 01 07, 15 01 09
		60 000					12		17 01 01, 17 01 02, 17 01 03, 17 02 01, 17 02 02, 17 02 03, 17 04 01, 17 04 02, 17 04 03, 17 02 01,

Elaborat gospodarenja odpadom

									17 02 02, 17 02 03, 17 01 07, 19 02 03, 19 12 12 20 01 38, 20 01 39, 20 01 40, 20 03 01	
		60 000					13			
		60 000						13	19 12 12, 20 03 01	
		60 000						15		
335.	17 09 04	∞	x							
		∞		x						
					x					17 09 04
		60 000				x				15 01 01, 15 01 02, 15 01 03, 15 01 04, 15 01 05, 15 01 06, 15 01 07, 15 01 09
		60 000						12		17 01 01, 17 01 02, 17 01 03, 17 01 07, 17 02 01, 17 02 02, 17 02 03, 17 04 01, 17 04 02, 17 04 03, 17 04 04, 17 04 05, 17 04 07, 17 04 11, 17 05 04, 19 02 03, 19 12 01, 19 12 02, 19 12 03, 19 12 04, 19 12 05, 19 12 07, 19 12 08, 19 12 09, 19 12 12, 20 01 38, 20 01 39, 20 01 40, 20 03 01
		60 000						13		
		60 000							13	19 12 12, 20 03 01
		60 000							15	
336.	18 01 01	∞	x							
		∞		x						
		60 000				x				15 01 01, 15 01 02, 15 01 03, 15 01 04, 15 01 05, 15 01 06, 15 01 07, 15 01 09
		60 000						12		17 04 05, 17 04 07, 19 10 01, 19 12 02, 19 12 03, 20 03 01, 20 01 40
		60 000						13		
		60 000							13	19 12 12, 20 03 01, 20 01 40, 17 04 05, 17 04 07
		60 000							15	
	18 01 02	∞	x							

337.		∞		x					
		60 000				x			15 01 01, 15 01 02, 15 01 03, 15 01 04, 15 01 05, 15 01 06, 15 01 07, 15 01 09
		60 000					12		19 12 12, 20 03 01
		60 000					13		
		60 000						13	19 12 12, 20 03 01
		60 000						15	
338.	18 01 04	∞	x						
		∞		x					
		60 000				x			15 01 01, 15 01 02, 15 01 03, 15 01 04, 15 01 05, 15 01 06, 15 01 07, 15 01 09
		60 000					12		19 12 08, 19 12 12, 20 03 01, 19 12 11*,
		60 000					13		
		60 000						13	19 12 11*, 19 12 12, 20 03 01
339.	18 01 07	∞	x						
		∞		x					
		60 000				x			15 01 01, 15 01 02, 15 01 03, 15 01 04, 15 01 05, 15 01 06, 15 01 07, 15 01 09
		60 000					12		19 12 12, 20 03 01
		60 000					13		
		60 000						13	19 12 12, 20 03 01
340.	18 01 09	∞	x						
		∞		x					
		60 000				x			15 01 01, 15 01 02, 15 01 03, 15 01 04, 15 01 05, 15 01 06, 15 01 07, 15 01 09
		60 000					12		19 12 12, 20 03 01

Elaborat gospodarenja odpadom

		60 000					13		
		60 000						13	19 12 12, 20 03 01
		60 000						15	
341.	18 02 01	∞	x						
		∞		x					
		60 000				x			15 01 01, 15 01 02, 15 01 03, 15 01 04, 15 01 05, 15 01 06, 15 01 07, 15 01 09
		60 000					12		17 04 05, 17 04 07, 19 10 01, 19 12 02, 19 12 03, 19 12 12, 20 01 40, 20 03 01
		60 000					13		
		60 000						13	19 12 12, 20 03 01
		60 000						15	
342.	18 02 03	∞	x						
		∞		x					
		60 000				x			15 01 01, 15 01 02, 15 01 03, 15 01 04, 15 01 05, 15 01 06, 15 01 07, 15 01 09
		60 000					12		18 02 03, 19 12 12, 20 03 01
		60 000					13		
		60 000						13	19 12 12, 20 03 01
		60 000						15	
343.	18 02 06	∞	x						
		∞		x					
		60 000				x			15 01 01, 15 01 02, 15 01 03, 15 01 04, 15 01 05, 15 01 06, 15 01 07, 15 01 09
		60 000					12		19 12 12, 20 03 01
		60 000					13		
		60 000						13	19 12 12, 20 03 01
		60 000						15	
	18 02 08	∞	x						

347.		∞		x					
		60 000				x			15 01 01, 15 01 02, 15 01 03, 15 01 04, 15 01 05, 15 01 06, 15 01 07, 15 01 09
		60 000					12		19 12 12, 20 03 01
		60 000					13		
		60 000						13	19 12 12, 20 03 01
		60 000						15	
348.	19 01 16	∞	x						
		∞		x					
		60 000				x			15 01 01, 15 01 02, 15 01 03, 15 01 04, 15 01 05, 15 01 06, 15 01 07, 15 01 09
		60 000					12		19 12 12, 20 03 01
		60 000					13		
		60 000						13	19 12 12, 20 03 01
349.	19 01 18	∞	x						
		∞		x					
		60 000				x			15 01 01, 15 01 02, 15 01 03, 15 01 04, 15 01 05, 15 01 06, 15 01 07, 15 01 09
		60 000					12		19 12 12, 20 03 01
		60 000					13		
		60 000						13	19 12 12, 20 03 01
350.	19 01 19	∞	x						
		∞		x					
		60 000				x			15 01 01, 15 01 02, 15 01 03, 15 01 04, 15 01 05, 15 01 06, 15 01 07, 15 01 09
		60 000					12		19 12 12, 20 03 01
		60 000					13		

		60 000						13	19 12 12, 20 03 01
		60 000						15	
351.	19 01 99	∞	x						
		∞		x					
		60 000				x			15 01 01, 15 01 02, 15 01 03, 15 01 04, 15 01 05, 15 01 06, 15 01 07, 15 01 09
		60 000					12		19 12 12, 20 03 01
		60 000					13		
		60 000						13	19 12 12, 20 03 01
		60 000						15	
352.	19 02 03	∞	x						
		∞		x					
		60 000				x			15 01 01, 15 01 02, 15 01 03, 15 01 04, 15 01 05, 15 01 06, 15 01 07, 15 01 09
		60 000					12		12 01 01,12 01 03,16 02 16,17 04 01, 17 04 02, 17 04 03,17 04 04,17 04 05,19 10 01,19 10 02,19 12 02,19 12 03,19 12 04,19 12 05,19 12 07,19 12 08,19 12 10,19 12 12, 20 01 01, 20 01 02, 20 01 38, 20 01 39, 20 01 40,20 03 01
		60 000					13		
		60 000						13	19 12 12, 20 03 01
		60 000						15	
353.	19 02 06	∞	x						
		∞		x					
		60 000				x			15 01 01, 15 01 02, 15 01 03, 15 01 04, 15 01 05, 15 01 06, 15 01 07, 15 01 09
		60 000					12		19 12 12, 20 03 01
		60 000					13		
		60 000						13	19 12 12, 20 03 01

Elaborat gospodarenja odpadom

		60 000						15	
354.	19 02 10	∞	x						
		∞		x					
		60 000				x			15 01 01, 15 01 02, 15 01 03, 15 01 04, 15 01 05, 15 01 06, 15 01 07, 15 01 09
		60 000					12		19 12 12, 20 03 01
		60 000					13		
		60 000						13	19 12 12, 20 03 01
		60 000						15	
355.	19 02 99	∞	x						
		∞		x					
		60 000				x			15 01 01, 15 01 02, 15 01 03, 15 01 04, 15 01 05, 15 01 06, 15 01 07, 15 01 09
		60 000					12		19 12 12, 20 03 01
		60 000					13		
		60 000						13	19 12 12, 20 03 01
		60 000						15	
356.	19 03 05	∞	x						
		∞		x					
		60 000				x			15 01 01, 15 01 02, 15 01 03, 15 01 04, 15 01 05, 15 01 06, 15 01 07, 15 01 09
		60 000					12		19 02 03, 19 12 12, 20 03 01
		60 000					13		
		60 000						13	19 12 12, 20 03 01
		60 000						15	
357.	19 03 07	∞	x						
		∞		x					
		60 000				x			15 01 01, 15 01 02, 15 01 03, 15 01 04, 15 01 05, 15 01 06, 15 01 07, 15 01 09

Elaborat gospodarenja odpadom

		60 000					12		19 02 03, 19 12 12, 20 03 01
							13		
		60 000						13	19 12 12, 20 03 01
		60 000						15	
358.	19 04 01	∞	x						
		∞		x					
		60 000			x				19 04 01
		60 000				x			15 01 01, 15 01 02, 15 01 03, 15 01 04, 15 01 05, 15 01 06, 15 01 07, 15 01 09
		60 000					12		19 02 03, 19 12 05, 19 12 12, 20 03 01
		60 000					13		
		60 000						13	19 12 12, 20 03 01
		60 000						15	
359.	19 04 04	∞	x						
		∞		x					
		60 000				x			15 01 01, 15 01 02, 15 01 03, 15 01 04, 15 01 05, 15 01 06, 15 01 07, 15 01 09
		60 000					12		19 12 12, 20 03 01
		60 000					13		
		60 000						13	19 12 12, 20 03 01
		60 000						15	
360.	19 05 01	∞	x						
		∞		x					
		60 000				x			15 01 01, 15 01 02, 15 01 03, 15 01 04, 15 01 05, 15 01 06, 15 01 07, 15 01 09
		60 000					12		19 12 12, 20 03 01
		60 000					13		
		60 000						13	19 12 12, 20 03 01

		60 000						15	
361.	19 05 02	∞	x						
		∞		x					
		60 000				x			15 01 01, 15 01 02, 15 01 03, 15 01 04, 15 01 05, 15 01 06, 15 01 07, 15 01 09
		60 000					12		19 12 12, 20 03 01
		60 000					13		
		60 000						13	19 12 12, 20 03 01
		60 000						15	
362.	19 05 03	∞	x						
		∞		x					
		60 000				x			15 01 01, 15 01 02, 15 01 03, 15 01 04, 15 01 05, 15 01 06, 15 01 07, 15 01 09
		60 000					12		19 12 12, 20 03 01
		60 000					13		
		60 000						13	19 12 12, 20 03 01
		60 000						15	
363.	19 05 99	∞	x						
		∞		x					
		60 000				x			15 01 01, 15 01 02, 15 01 03, 15 01 04, 15 01 05, 15 01 06, 15 01 07, 15 01 09
		60 000					12		19 12 12, 20 03 01
		60 000					13		
		60 000						13	19 12 12, 20 03 01
		60 000						15	
364.	19 06 03	∞	x						
		∞		x					
		60 000				x			15 01 01, 15 01 02, 15 01 03, 15 01 04, 15 01 05, 15 01 06, 15 01 07, 15 01 09

		60 000					12		19 12 12, 20 03 01
		60 000					13		
		60 000						13	19 12 12, 20 03 01
		60 000						15	
365.	19 06 04	∞	x						
		∞		x					
		60 000				x			15 01 01, 15 01 02, 15 01 03, 15 01 04, 15 01 05, 15 01 06, 15 01 07, 15 01 09
		60 000					12		19 12 12, 20 03 01
		60 000					13		
		60 000						13	19 12 12, 20 03 01
		60 000						15	
366.	19 06 05	∞	x						
		∞		x					
		60 000				x			15 01 01, 15 01 02, 15 01 03, 15 01 04, 15 01 05, 15 01 06, 15 01 07, 15 01 09
		60 000					12		19 12 12, 20 03 01
		60 000					13		
		60 000						13	19 12 12, 20 03 01
		60 000						15	
367.	19 06 06	∞	x						
		∞		x					
		60 000				x			15 01 01, 15 01 02, 15 01 03, 15 01 04, 15 01 05, 15 01 06, 15 01 07, 15 01 09
		60 000					12		19 12 12, 20 03 01
		60 000					13		
		60 000						13	19 12 12, 20 03 01
		60 000						15	
	19 06 99	∞	x						

368.		∞		x					
		60 000				x			15 01 01, 15 01 02, 15 01 03, 15 01 04, 15 01 05, 15 01 06, 15 01 07, 15 01 09
		60 000					12		19 12 12, 20 03 01
		60 000					13		
		60 000						13	19 12 12, 20 03 01
		60 000						15	
369.	19 07 03	∞	x						
		∞		x					
		60 000				x			15 01 01, 15 01 02, 15 01 03, 15 01 04, 15 01 05, 15 01 06, 15 01 07, 15 01 09
		60 000					13		
		2 200						9	19 02 06
		60 000						13	19 12 12, 20 03 01
370.	19 08 01	∞	x						
		∞		x					
		60 000				x			15 01 01, 15 01 02, 15 01 03, 15 01 04, 15 01 05, 15 01 06, 15 01 07, 15 01 09
		60 000					12		19 12 12, 20 03 01
		60 000					13		
		60 000						13	19 12 12, 20 03 01
371.	19 08 02	∞	x						
		∞		x					
		60 000				x			15 01 01, 15 01 02, 15 01 03, 15 01 04, 15 01 05, 15 01 06, 15 01 07, 15 01 09
							12		19 02 03, 19 12 12, 20 03 01
		60 000					13		

		2 200					9	19 02 06
		60 000					13	19 12 12, 20 03 01
		60 000					15	
372.	19 08 05	∞	x					
		∞		x				
		60 000				x		15 01 01, 15 01 02, 15 01 03, 15 01 04, 15 01 05, 15 01 06, 15 01 07, 15 01 09
							12	19 02 03, 19 12 12, 20 03 01
		60 000					13	
		2 200					9	19 02 06
		60 000					13	19 12 12, 20 03 01
		60 000					15	
373.	19 08 09	∞	x					
		∞		x				
		60 000				x		15 01 01, 15 01 02, 15 01 03, 15 01 04, 15 01 05, 15 01 06, 15 01 07, 15 01 09
		60 000					13	
		2 500					9	02 03 01, 19 02 06, 19 08 09, 19 12 12, 20 01 25, 20 02 01, 20 01 08
		60 000					13	19 12 12, 20 03 01
		60 000					15	
374.	19 08 12	∞	x					
		∞		x				
		60 000				x		15 01 01, 15 01 02, 15 01 03, 15 01 04, 15 01 05, 15 01 06, 15 01 07, 15 01 09
							12	19 02 03, 19 12 12, 20 03 01
		2 200					13	
		60 000					9	19 02 06
		60 000					13	19 12 12, 20 03 01

		60 000						15	
375.	19 08 14	∞	x						
		∞		x					
		2 200				x			15 01 01, 15 01 02, 15 01 03, 15 01 04, 15 01 05, 15 01 06, 15 01 07, 15 01 09
								12	19 02 03, 19 12 12, 20 03 01
		2 200						13	
		2 200						9	19 02 06
		2 200						13	19 12 12, 20 03 01
		2 200						15	
376.	19 08 99	∞	x						
		∞		x					
		60 000				x			15 01 01, 15 01 02, 15 01 03, 15 01 04, 15 01 05, 15 01 06, 15 01 07, 15 01 09
								12	19 12 12, 20 03 01
		60 000						13	
		2 200						9	19 02 06
		60 000						13	19 12 12, 20 03 01
		60 000						15	
377.	19 09 01	∞	x						
		∞		x					
		60 000				x			15 01 01, 15 01 02, 15 01 03, 15 01 04, 15 01 05, 15 01 06, 15 01 07, 15 01 09
		60 000						12	19 02 03, 19 12 12, 20 03 01
		60 000						13	
		60 000						13	19 12 12, 20 03 01
		60 000						15	
		378.	19 09 02	∞	x				
∞				x					

		60 000				x			15 01 01, 15 01 02, 15 01 03, 15 01 04, 15 01 05, 15 01 06, 15 01 07, 15 01 09
		60 000					12		19 02 03, 19 12 12, 20 03 01
		60 000					13		
		60 000						13	19 12 12, 20 03 01
		60 000						15	
379.	19 09 03	∞	x						
		∞		x					
		60 000				x			15 01 01, 15 01 02, 15 01 03, 15 01 04, 15 01 05, 15 01 06, 15 01 07, 15 01 09
		60 000					12		19 02 03, 19 12 12, 20 03 01
		60 000					13		
		60 000						13	19 12 12, 20 03 01
		60 000						15	
380.	19 09 04	∞	x						
		∞		x					
		60 000				x			15 01 01, 15 01 02, 15 01 03, 15 01 04, 15 01 05, 15 01 06, 15 01 07, 15 01 09
		60 000					12		19 02 03, 19 12 12, 20 03 01, 19 12 11*,
		60 000					13		
		60 000						13	19 12 11*, 19 12 12, 20 03 01
		60 000						15	
381.	19 09 05	∞	x						
		∞		x					
		60 000				x			15 01 01, 15 01 02, 15 01 03, 15 01 04, 15 01 05, 15 01 06, 15 01 07, 15 01 09
		60 000					12		19 12 11*, 19 12 12, 20 03 01
		60 000					13		

		60 000						13	19 12 12, 20 03 01
		60 000						15	
382.	19 09 06	∞	x						
		∞		x					
		60 000				x			15 01 01, 15 01 02, 15 01 03, 15 01 04, 15 01 05, 15 01 06, 15 01 07, 15 01 09
		60 000					12		19 12 12, 20 03 01
		60 000					13		
		60 000						13	19 12 12, 20 03 01
		60 000						15	
383.	19 09 99	∞	x						
		∞		x					
		60 000				x			15 01 01, 15 01 02, 15 01 03, 15 01 04, 15 01 05, 15 01 06, 15 01 07, 15 01 09
		60 000					12		19 02 03, 19 12 12, 20 03 01
		60 000					13		
		60 000						13	19 12 12, 20 03 01
		60 000						15	
384.	19 10 01	∞	x						
		∞		x					
		60 000				x			15 01 01, 15 01 02, 15 01 03, 15 01 04, 15 01 05, 15 01 06, 15 01 07, 15 01 09
		60 000					12		10 03 16, 12 01 01 ,12 01 03,16 01 17, 16 01 18,16 02 16,17 04 01,17 04 02,17 04 03,17 04 04,17 04 05,17 04 06,17 04 07, 17 04 11, 19 02 03,19 10 02,19 12 02,19 12 03,19 12 12, 20 01 40,20 03 01
		60 000					13		
		60 000						13	19 12 12, 20 03 01

		60 000						15	
385.	19 10 02	∞	x						
		∞		x					
		60 000				x			15 01 01, 15 01 02, 15 01 03, 15 01 04, 15 01 05, 15 01 06, 15 01 07, 15 01 09
		60 000					12		12 01 01, 12 01 03, 12 01 05, 16 01 17, 16 01 18, 16 01 19, 16 01 20, 16 02 16, 17 01 03, 17 02 01, 17 02 02, 17 02 03, 17 04 01, 17 04 02, 17 04 03, 17 04 04, 17 04 05, 17 04 06, 17 04 07, 19 02 03, 19 10 02, 19 12 02, 19 12 03, 19 12 12, 20 01 01, 20 01 02, 20 01 38, 20 01 39 - ?), 20 01 40, 20 03 01
		60 000					13		
		60 000						13	19 12 12, 20 03 01
		60 000						15	
386.	19 10 04	∞	x						
		∞		x					
		60 000				x			15 01 01, 15 01 02, 15 01 03, 15 01 04, 15 01 05, 15 01 06, 15 01 07, 15 01 09
		60 000					12		12 01 01, 12 01 03, 12 01 05, 16 01 17, 16 01 18, 16 01 19, 16 01 20, 16 02 16, 17 04 01, 17 04 02, 17 04 03, 17 04 04, 17 04 05, 17 04 06, 17 04 07, 19 02 03, 19 10 02, 19 12 02, 19 12 03, 19 12 12, 20 01 38, 20 01 39, 20 01 40, 20 03 01
		60 000					13		
		60 000						13	19 12 12, 20 03 01
		60 000						15	
387.	19 10 06	∞	x						
		∞		x					

		60 000				x			15 01 01, 15 01 02, 15 01 03, 15 01 04, 15 01 05, 15 01 06, 15 01 07, 15 01 09
		60 000					12		12 01 01,12 01 03,12 01 05,16 01 17,16 01 18,16 01 19,16 01 20,16 02 16,17 02 01,17 02 02,17 02 03, 17 04 01,17 04 02,17 04 03,17 04 04,17 04 05,17 04 06,17 04 07,19 02 03,19 10 02,19 12 02,19 12 03,19 12 12, 20 01 38,20 01 39,20 01 40,20 03 01
		60 000					13		
		60 000						13	19 12 12, 20 03 01
		60 000						15	
388.	19 11 06	∞	x						
		∞		x					
		60 000				x			15 01 01, 15 01 02, 15 01 03, 15 01 04, 15 01 05, 15 01 06, 15 01 07, 15 01 09
		60 000					12		19 02 03, 19 12 12, 20 03 01
		60 000					13		
		60 000						13	19 12 12, 20 03 01
		60 000						15	
389.	19 11 99	∞	x						
		∞		x					
		60 000				x			15 01 01, 15 01 02, 15 01 03, 15 01 04, 15 01 05, 15 01 06, 15 01 07, 15 01 09
		60 000					12		19 02 03, 19 12 12
		60 000					13		
		60 000						13	19 02 03, 19 12 12, 20 03 01
		60 000						15	
390.	19 12 01	∞	x						
		∞		x					

		60 000				x			15 01 01, 15 01 02, 15 01 03, 15 01 04, 15 01 05, 15 01 06, 15 01 07, 15 01 09
		60 000					12		19 02 03, 19 12 12, 20 01 01, 20 03 01
		60 000					13		
		60 000						13	19 12 12, 20 03 01
		60 000						15	
391.	19 12 02	∞	x						
		∞		x					
		60 000			x				19 12 02
		60 000				x			15 01 01, 15 01 02, 15 01 03, 15 01 04, 15 01 05, 15 01 06, 15 01 07, 15 01 09
		60 000					12		10 03 16, 12 01 01, 12 01 03, 16 01 17, 16 01 18, 16 02 16, 17 04 01, 17 04 02, 17 04 03, 17 04 04, 17 04 05, 17 04 06, 17 04 07, 19 02 03, 19 10 01, 19 10 02, 19 12 02, 19 12 03, 19 12 12, 20 01 40, 20 03 01
		60 000					13		
		60 000						13	19 12 12, 20 03 01
		60 000						15	
392.	19 12 03	∞	x						
		∞		x					
		60 000			x				19 12 03
		60 000				x			15 01 01, 15 01 02, 15 01 03, 15 01 04, 15 01 05, 15 01 06, 15 01 07, 15 01 09
		60 000					12		10 03 16, 12 01 01, 12 01 03, 16 01 18, 16 02 14, 16 02 16, 17 04 01, 17 04 02, 17 04 03, 17 04 04, 17 04 05, 17 04 06, 17 04 07, 17 04 11, 19 02 03, 19 10 01, 19 10 02, 19 12 02, 19 12 03, 19 12 12, 20 01 40, 20 03 01

		60 000					13		
		60 000						13	19 12 12, 20 03 01
		60 000						15	
393.	19 12 04	∞	x						
		∞		x					
		60 000			x				19 12 04
		60 000				x			15 01 01, 15 01 02, 15 01 03, 15 01 04, 15 01 05, 15 01 06, 15 01 07, 15 01 09
		60 000					12		12 01 05, 16 01 03, 16 01 19, 17 02 03, 19 02 03, 19 12 12, 20 01 39, 20 03 01
		60 000					13		
		60 000						13	19 12 12, 20 03 01
		60 000						15	
394.	19 12 05	∞	x						
		∞		x					
		60 000				x			15 01 01, 15 01 02, 15 01 03, 15 01 04, 15 01 05, 15 01 06, 15 01 07, 15 01 09
		60 000					12		16 01 20, 17 02 02, 19 02 03, 19 12 12, 20 01 02, 20 03 01
		60 000					13		
		60 000						13	19 12 12, 20 03 01
		60 000						15	
395.	19 12 07	∞	x						
		∞		x					
		60 000			x				19 12 07
		60 000				x			15 01 01, 15 01 02, 15 01 03, 15 01 04, 15 01 05, 15 01 06, 15 01 07, 15 01 09
		60 000					12		03 01 05, 17 02 01, 19 02 03, 19 12 12, 20 01 38, 20 03 01

		60 000					13			
		60 000						13	19 12 12, 20 03 01	
		60 000						15		
396.	19 12 08	∞	x							
		∞		x						
		60 000			x					19 12 08
		60 000				x				15 01 01, 15 01 02, 15 01 03, 15 01 04, 15 01 05, 15 01 06, 15 01 07, 15 01 09
		60 000					12			19 02 03, 19 12 10, 19 12 12, 20 01 10, 20 01 11, 20 03 01
		60 000					13			
		60 000						13		19 12 12, 20 03 01
		60 000							15	
397.	19 12 09	∞	x							
		∞		x						
		60 000			x					19 12 09
		60 000				x				15 01 01, 15 01 02, 15 01 03, 15 01 04, 15 01 05, 15 01 06, 15 01 07, 15 01 09
		60 000					12			17 01 01, 17 01 02, 17 01 03, 17 05 04, 17 05 06, 17 08 02, 19 02 03, 19 12 12, 20 03 01
		60 000					13			
		60 000						13		19 12 12, 20 03 01
		60 000							15	
398.	19 12 10	∞	x							
		∞		x						
		60 000				x				15 01 01, 15 01 02, 15 01 03, 15 01 04, 15 01 05, 15 01 06, 15 01 07, 15 01 09
		1500					12			19 12 10, 19 12 12, 20 03 01
		60 000					13			

		60 000						13	19 12 12, 20 03 01
		60 000						15	
399.	19 12 12	∞	x						
		∞		x					
		60 000				x			15 01 01, 15 01 02, 15 01 03, 15 01 04, 15 01 05, 15 01 06, 15 01 07, 15 01 09
		60 000					12		03 01 05, 10 03 16, 12 01 01, 12 01 03, 16 01 17, 16 01 18, 16 01 19, 16 01 20, 16 02 16, 17 02 01, 17 02 02, 17 02 03, 17 04 01, 17 04 02, 17 04 03, 17 04 04, 17 04 05, 17 04 06, 17 04 07, 17 04 11, 19 02 03, 19 10 01, 19 10 02, 19 12 02, 19 12 03, 20 01 01, 20 01 02, 20 01 38, 20 01 39, 20 01 40, 20 03 01
		60 000					13		
		60 000						13	19 12 12, 20 03 01
		60 000						15	
400.	19 13 02	∞	x						
		∞		x					
		60 000				x			15 01 01, 15 01 02, 15 01 03, 15 01 04, 15 01 05, 15 01 06, 15 01 07, 15 01 09
		60 000					12		19 12 12, 20 03 01
		60 000					13		
		60 000						13	19 12 12, 20 03 01
		60 000						15	
401.	19 13 04	∞	x						
		∞		x					
		60 000				x			15 01 01, 15 01 02, 15 01 03, 15 01 04, 15 01 05, 15 01 06, 15 01 07, 15 01 09
		60 000					12		19 12 12, 20 03 01
		60 000					13		

		60 000						13	19 12 12, 20 03 01
		60 000						15	
402.	19 13 06	∞	x						
		∞		x					
		60 000				x			15 01 01, 15 01 02, 15 01 03, 15 01 04, 15 01 05, 15 01 06, 15 01 07, 15 01 09
		60 000					12		19 12 12, 20 03 01
		60 000					13		
		60 000						13	19 12 12, 20 03 01
		60 000						15	
403.	19 13 08	∞	x						
		∞		x					
		60 000				x			15 01 01, 15 01 02, 15 01 03, 15 01 04, 15 01 05, 15 01 06, 15 01 07, 15 01 09
		60 000					12		19 12 12, 20 03 01
		60 000					13		
		60 000						13	19 12 12, 20 03 01
		60 000						15	
404.	20 01 01	∞	x						
		∞		x					
		60 000			x				20 01 01
		60 000				x			15 01 01, 15 01 02, 15 01 03, 15 01 04, 15 01 05, 15 01 06, 15 01 07, 15 01 09
		60 000					12		19 02 03, 19 12 01, 19 12 12, 20 03 01
		60 000					13		
		60 000						13	19 12 12, 20 03 01
		60 000						15	
	20 01 02	∞	x						

Elaborat gospodarenja odpadom

405.		∞		x					
		60 000				x			20 01 02
		60 000					x		15 01 01, 15 01 02, 15 01 03, 15 01 04, 15 01 05, 15 01 06, 15 01 07, 15 01 09
		60 000						12	16 01 20, 17 02 02, 19 02 03, 19 12 05, 19 12 12, 20 03 01
		60 000						13	
		60 000						13	19 12 12, 20 03 01
		60 000						15	
406.	20 01 08	∞	x						
		∞		x					
		60 000					x		15 01 01, 15 01 02, 15 01 03, 15 01 04, 15 01 05, 15 01 06, 15 01 07, 15 01 09
		60 000						12	19 08 09, 19 08 99, 19 12 12, 20 03 01,
		60 000						13	
		2 200						9	02 03 01, 19 02 06, 19 08 09, 19 12 12, 20 01 25, 20 02 01
		60 000						13	19 12 12, 20 03 01
60 000						15			
407.	20 01 10	∞	x						
		∞		x					
		60 000				x			20 01 10
		60 000					x		15 01 01, 15 01 02, 15 01 03, 15 01 04, 15 01 05, 15 01 06, 15 01 07, 15 01 09
		60 000						12	19 12 08, 19 12 12, 20 03 01
		60 000						13	
		60 000						13	19 12 12, 20 03 01
60 000						15			
	20 01 11	∞	x						

408.		∞		x					
		60 000			x				20 01 11
		60 000				x			15 01 01, 15 01 02, 15 01 03, 15 01 04, 15 01 05, 15 01 06, 15 01 07, 15 01 09
		60 000					12		19 12 08, 19 12 12, 20 03 01
		60 000					13		
		60 000						13	19 12 12, 20 03 01
		60 000						15	
409.	20 01 25	∞	x						
		∞		x					
		60 000				x			15 01 01, 15 01 02, 15 01 03, 15 01 04, 15 01 05, 15 01 06, 15 01 07, 15 01 09
							12		19 08 09, 19 08 99, 19 12 12, 20 03 01
		60 000					13		
		60 000						13	19 12 12, 20 03 01
		60 000						15	
410.	20 01 28	∞	x						
		∞		x					
		60 000				x			15 01 01, 15 01 02, 15 01 03, 15 01 04, 15 01 05, 15 01 06, 15 01 07, 15 01 09
		60 000					12		19 12 12, 20 03 01
		60 000					13		
		60 000						13	19 12 12, 20 03 01
		60 000						15	
411.	20 01 30	∞	x						
		∞		x					
		60 000				x			15 01 01, 15 01 02, 15 01 03, 15 01 04, 15 01 05, 15 01 06, 15 01 07, 15 01 09

Elaborat gospodarenja odpadom

		60 000					12		19 12 12, 20 03 01
		60 000					13		
		60 000						13	19 12 12, 20 03 01
		∞						15	
412.	20 01 32	∞	x						
		∞		x					
		60 000				x			15 01 01, 15 01 02, 15 01 03, 15 01 04, 15 01 05, 15 01 06, 15 01 07, 15 01 09
		60 000					12		19 12 12, 20 03 01
		60 000					13		
		60 000						13	19 12 12, 20 03 01
		∞						15	
413.	20 01 34	∞	x						
		∞		x					
					x				20 01 34
		60 000				x			15 01 01, 15 01 02, 15 01 03, 15 01 04, 15 01 05, 15 01 06, 15 01 07, 15 01 09
		60 000					12		16 06 04, 16 06 05, 19 12 12, 20 03 01
		60 000							
		60 000						13	19 12 12, 20 03 01
		60 000						15	
414.	20 01 36	∞	x						
		∞		x					
		60 000			x				20 01 11
		60 000				x			15 01 01, 15 01 02, 15 01 03, 15 01 04, 15 01 05, 15 01 06, 15 01 07, 15 01 09
		60 000					12		12 01 01, 12 01 03, 16 01 17, 16 01 18, 16 02 16, 17 04 05, 17 04 11, 19 02 03, 19 10 01, 19 10 02,

									19 12 02, 19 12 03, 19 12 04, 19 12 12, 20 01 40, 20 03 01
		60 000					13		
		60 000						13	19 12 12, 20 03 01
		60 000						15	
415.	20 01 38	∞	x						
		∞		x					
		60 000			x				20 01 11
		60 000				x			15 01 01, 15 01 02, 15 01 03, 15 01 04, 15 01 05, 15 01 06, 15 01 07, 15 01 09
		60 000					12		03 01 05, 17 02 01, 19 02 03, 19 12 07, 19 12 12, 20 03 01, 19 12 11*
		60 000					13		
		60 000						13	19 12 11*, 19 12 12, 20 03 01
		60 000						15	
416.	20 01 39	∞	x						
		∞		x					
		60 000			x				20 01 39
		60 000				x			15 01 01, 15 01 02, 15 01 03, 15 01 04, 15 01 05, 15 01 06, 15 01 07, 15 01 09
		60 000					12		12 01 05, 16 01 19, 16 01 20, 16 02 16, 17 01 03, 17 02 02, 17 04 01, 17 04 11, 17 02 03, 19 02 03, 19 04 01, 19 12 02, 19 12 03, 19 12 04, 19 12 05, 19 12 12, 20 03 01
		60 000					13		
		60 000						13	19 12 12, 20 03 01
		60 000						15	
417.	20 01 40	∞	x						
		∞		x					

		60 000			x				20 01 40	
		60 000				x			15 01 01, 15 01 02, 15 01 03, 15 01 04, 15 01 05, 15 01 06, 15 01 07, 15 01 09	
		60 000						12	10 03 16, 12 01 01, 12 01 03, 16 01 17, 16 01 18, 16 02 16, 17 04 01, 17 04 02, 17 04 03, 17 04 04, 17 04 05, 17 04 06, 17 04 07, 17 04 11, 19 02 03, 19 10 01, 19 10 02, 19 12 02, 19 12 03, 19 12 12, 20 03 01	
		60 000						13		
		60 000							13	19 12 12, 20 03 01
		60 000							15	
		60 000								
418.	20 01 41	∞	x							
		∞		x						
		60 000				x			15 01 01, 15 01 02, 15 01 03, 15 01 04, 15 01 05, 15 01 06, 15 01 07, 15 01 09	
		60 000						12	19 12 12, 20 03 01, 19 12 11*,	
		60 000						13		
		60 000							13	19 12 11*, 19 12 12, 20 03 01
		60 000							15	
419.	20 01 99	∞	x							
		∞		x						
		60 000				x			20 01 99	
		60 000					x		15 01 01, 15 01 02, 15 01 03, 15 01 04, 15 01 05, 15 01 06, 15 01 07, 15 01 09	
		60 000						12	12 01 01, 12 01 03, 16 02 16, 17 04 01, 17 04 05, 19 02 03, 19 10 01, 19 10 02, 19 12 01, 19 12 02, 19 12 03, 19 12 04, 19 12 05, 19 12 07, 19 12 08, 19 12 12, 20 03 01	
		60 000							13	
		60 000							13	19 12 12, 20 03 01

		60 000						15	
420.	20 02 01	∞	x						
		∞		x					
		60 000				x			15 01 01, 15 01 02, 15 01 03, 15 01 04, 15 01 05, 15 01 06, 15 01 07, 15 01 09
		60 000					12		03 01 05, 19 12 01, 19 12 07, 19 12 08, 19 12 12, 20 01 01, 20 01 38, 20 03 01
		60 000					13		
		60 000					13		19 12 12, 20 03 01
		60 000					15		
421.	20 02 02	∞	x						
		∞		x					
		60 000			x				20 02 02
		60 000				x			15 01 01, 15 01 02, 15 01 03, 15 01 04, 15 01 05, 15 01 06, 15 01 07, 15 01 09
		60 000					12		17 01 01, 17 01 02, 17 01 03, 17 05 04, 17 05 06, 17 08 02, 19 12 09, 19 12 12, 20 03 01
		60 000					13		
		60 000					13		19 12 12, 20 03 01
		60 000					15		
422.	20 02 03	∞	x						
		∞		x					
		60 000				x			15 01 01, 15 01 02, 15 01 03, 15 01 04, 15 01 05, 15 01 06, 15 01 07, 15 01 09
		60 000					12		12 01 01, 12 01 03, 12 01 05, 19 12 02, 19 12 03, 19 12 04, 19 12 05, 19 12 12, 20 01 02, 20 01 39, 20 01 40, 20 03 01
		60 000					13		
		60 000					13		19 12 12, 20 03 01
		60 000							

		60 000						15	
423.	20 03 01	∞	x						
		∞		x					
		60 000				x			15 01 01, 15 01 02, 15 01 03, 15 01 04, 15 01 05, 15 01 06, 15 01 07, 15 01 09
		60 000					12		16 01 17, 16 01 18, 19 02 03, 19 12 01, 19 12 02, 19 12 03, 19 12 04, 19 12 05, 19 12 07, 19 12 08, 19 12 10, 19 12 12,
		60 000					13		
		60 000						13	19 12 12, 20 03 01
		60 000						15	
424.	20 03 02	∞	x						
		∞		x					
		60 000				x			15 01 01, 15 01 02, 15 01 03, 15 01 04, 15 01 05, 15 01 06, 15 01 07, 15 01 09
		60 000					12		19 12 12, 20 03 01
		60 000					13		
		60 000						13	19 12 12, 20 03 01
		60 000						15	
425.	20 03 03	∞	x						
		∞		x					
		60 000				x			15 01 01, 15 01 02, 15 01 03, 15 01 04, 15 01 05, 15 01 06, 15 01 07, 15 01 09
		60 000					12		19 12 07, 19 12 12, 20 03 01
		60 000					13		
		60 000						13	19 12 12, 20 03 01
		60 000						15	
426.	20 03 06	∞	x						
		∞		x					

Elaborat gospodarenja odpadom

		60 000				x			15 01 01, 15 01 02, 15 01 03, 15 01 04, 15 01 05, 15 01 06, 15 01 07, 15 01 09
		60 000					12		19 12 12, 20 03 01
		60 000					13		
		60 000						13	19 12 12, 20 03 01
		60 000						15	
427.	20 03 04	∞	x						
		∞		x					
		60 000				x			15 01 01, 15 01 02, 15 01 03, 15 01 04, 15 01 05, 15 01 06, 15 01 07, 15 01 09
		60 000					12		19 12 12, 20 03 01
		60 000					13		
		60 000						13	19 12 12, 20 03 01
		60 000						15	
428.	20 03 07	∞	x						
		∞		x					
					x				20 03 07
		60 000				x			15 01 01, 15 01 02, 15 01 03, 15 01 04, 15 01 05, 15 01 06, 15 01 07, 15 01 09
		60 000					12		03 01 05, 19 02 03, 19 12 01, 19 12 02, 19 12 03, 19 12 04, 19 12 05, 19 12 07, 19 12 08, 19 12 10, 19 12 12, 20 01 38, 20 03 01
		60 000					13		
		60 000						13	19 12 12, 20 03 01
		60 000					15		
429.	20 03 99	∞	x						
		∞		x					
		60 000				x			20 03 99

	60 000				x			15 01 01, 15 01 02, 15 01 03, 15 01 04, 15 01 05, 15 01 06, 15 01 07, 15 01 09
	60 000					12		19 02 03, 19 12 01, 19 12 02, 19 12 03, 19 12 04, 19 12 05, 19 12 07, 19 12 08, 19 12 10, 19 12 12, 20 03 01
	60 000					13		
	60 000						13	19 12 12, 20 03 01
	60 000						15	

Tablica 3.

br	klj.br.	NAZIV	DOPUŠTENA KOLIČINA
1.	01 01 01	otpad od iskopavanja metalnih mineralnih sirovina	42 000
2.	01 01 02	otpad od iskopavanja nemetalnih mineralnih sirovina	42 000
3.	01 03 06	otpadna jalovina koja nije navedena pod 01 03 04* i 01 03 05*	42 000
4.	01 03 08	otpad u obliku prašine i praha, koji nije naveden pod 01 03 07*	42 000
5.	01 03 09	crveni mulj iz proizvodnje aluminijske, različit od otpada navedenog pod 01 03 07	42 000
6.	01 03 99	otpad koji nije specificiran na drugi način	42 000
7.	01 04 08	otpadni šljunak i drobljeni kamen, koji nisu navedeni pod 01 04 07*	42 000
8.	01 04 09	otpadni pijesak i gline	42 000
9.	01 04 10	otpad u obliku prašine i praha, koji nije naveden pod 01 04 07*	42 000
10.	01 04 11	otpad od prerade potaše i kamene soli koji nije naveden pod 01 04 07*	42 000
11.	01 04 12	jalovina i ostali otpad od ispiranja i čišćenja ruda, koji nisu navedeni pod	42 000
12.	01 04 13	otpad od rezanja i piljenja kamena, koji nije naveden pod 01 04 07*	42 000
13.	01 04 99	otpad koji nije specificiran na drugi način	42 000
14.	01 05 04	isplačni muljevi i ostali otpad od bušenja, koji sadrže slatku vodu	160
15.	01 05 07	isplačni muljevi i ostali otpad od bušenja, koji sadrže barit i nisu navedeni pod 01 05 05* i 01 05 06*	160

16.	01 05 08	isplaćni muljevi i ostali otpad od bušenja, koji sadrže kloride i nisu navedeni pod 01 05 05* i 01 05 06*	160
17.	01 05 99	otpad koji nije specificiran na drugi način	42 000
18.	02 01 01	muljevi od pranja i čišćenja	160
19.	02 01 03	otpadna biljna tkiva	42 000
20.	02 01 04	otpadna plastika (isključujući ambalažu)	42 000
21.	02 01 07	otpad iz šumarstva	42 000
22.	02 01 09	otpad od kemikalija koje se koriste u poljoprivredi, koji nije naveden pod 02 01 08*	160
23.	02 01 10	otpadni metal	42 000
24.	02 01 99	otpad koji nije specificiran na drugi način	42 000
25.	02 02 01	muljevi od ispiranja i čišćenja	160
26.	02 02 03	materijali neprikladni za potrošnju ili preradu	42 000
27.	02 02 04	muljevi od obrade efluenata na mjestu njihova nastanka	160
28.	02 02 99	otpad koji nije specificiran na drugi način	42 000
29.	02 03 01	muljevi od pranja, čišćenja, guljenja, centrifugiranja i separacije	160
30.	02 03 02	otpad od sredstava za konzerviranje	160
31.	02 03 03	otpad od ekstrakcije otapalom	160
32.	02 03 04	materijali neprikladni za potrošnju ili preradu	160
33.	02 03 05	muljevi od obrade efluenata na mjestu njihova nastanka	160
34.	02 03 99	otpad koji nije specificiran na drugi način	160
35.	02 04 01	otpad od čišćenja i pranja šećerne repe	42 000
36.	02 04 02	kalcijev karbonat koji nije u skladu sa specifikacijom	42 000
37.	02 04 03	muljevi od obrade efluenata na mjestu njihova nastanka	160
38.	02 04 99	otpad koji nije specificiran na drugi način	42 000
39.	02 05 01	materijali neprikladni za potrošnju ili preradu	42 000
40.	02 05 02	muljevi od obrade efluenata na mjestu njihova nastanka	160

41.	02 05 99	otpadi koji nije specificiran na drugi način	42 000
42.	02 06 01	materijali neprikladni za potrošnju ili preradu	42 000
43.	02 06 02	otpadi od sredstava za konzerviranje	42 000
44.	02 06 03	muljevi od obrade efluenta na mjestu njihova nastanka	160
45.	02 06 99	otpadi koji nije specificiran na drugi način	42 000
46.	02 07 01	otpadi od pranja, čišćenja i mehaničkog usitnjavanja sirovina	42 000
47.	02 07 02	otpadi od destilacije alkohola	160
48.	02 07 03	otpadi od kemijske obrade	160
49.	02 07 04	materijali neprikladni za potrošnju ili preradu	42 000
50.	02 07 05	muljevi od obrade efluenta na mjestu njihova nastanka	160
51.	02 07 99	otpadi koji nije specificiran na drugi način	42 000
52.	03 01 01	otpadni kora i pluto	42 000
53.	03 01 05	piljevina, strugotine, otpaci od rezanja drva, drvo, iverica i furnir, koji nisu navedeni pod 03 01 04*	42 000
54.	03 01 99	otpadi koji nije specificiran na drugi način	42 000
55.	03 02 99	sredstva za zaštitu drveta koja nisu specificirana na drugi način	160
56.	03 03 01	otpadni kora i otpaci drveta	42 000
57.	03 03 02	muljevi od obrade sulfitnih lugova (od uporabe komponenti iz tekućine za kuhanje)	160
58.	03 03 05	muljevi od obezbojenja koji nastaju pri recikliranju papira	160
59.	03 03 07	mehanički izdvojeni škart od prerade otpadnog papira i kartona	42 000
60.	03 03 08	otpadi od sortiranja papira i kartona namijenjenog za recikliranje	42 000
61.	03 03 09	otpadni vapneni mulj	160
62.	03 03 10	otpadni vlakna i muljevi od vlakana, punila i prevlake, koji nastaju pri mehaničkoj separaciji	42 000
63.	03 03 11	muljevi od obrade efluenta na mjestu njihova nastanka, koji nisu navedeni pod 03 03 10	160
64.	03 03 99	otpadi koji nije specificiran na drugi način	42 000

65.	04 01 01	otpad od uklanjanja potkožnog tkiva i razlaganja vapnom	160
66.	04 01 02	otpad od obrade vapnom sirove kože	160
67.	04 01 04	tekućine od štavljenja koje sadrže krom	160
68.	04 01 05	tekućine od štavljenja koje ne sadrže krom	160
69.	04 01 06	muljevi, posebno od obrade efluenata na mjestu njihova nastanka, koji sadrže krom	160
70.	04 01 07	muljevi, posebno od obrade efluenata na mjestu njihova nastanka, koji ne sadrže krom	160
71.	04 01 08	otpadna štavljena koža (plava platna, strugotine, otpaci od rezanja, prah od poliranja) koja sadrži krom	42 000
72.	04 01 09	otpad od površinske i završne obrade	42 000
73.	04 01 99	otpad koji nije specificiran na drugi način	42 000
74.	04 02 09	otpad od mješovitih (kompozitnih) materijala (impregnirani tekstil, elastomeri, plastomeri)	42 000
75.	04 02 10	organske tvari iz prirodnih proizvoda (npr. mast, vosak)	42 000
76.	04 02 15	otpad od završne obrade koji nije naveden pod 04 02 14*	42 000
77.	04 02 17	sredstva za bojenje i pigmenti, koji nisu navedeni pod 04 02 16*	160
78.	04 02 20	muljevi od obrade efluenata na mjestu njihova nastanka, koji nisu navedeni pod 04 02 19*	160
79.	04 02 21	otpad od neprerađenih tekstilnih vlakana	42 000
80.	04 02 22	otpad od prerađenih tekstilnih vlakana	42 000
81.	04 02 99	otpad koji nije specificiran na drugi način	42 000
82.	05 01 10	muljevi od obrade efluenata na mjestu njihova nastanka, koji nisu navedeni pod 05 01 09*	160
83.	05 01 13	muljevi od napojne vode za kotlove	160
84.	05 01 14	otpad iz rashladnih stupova	160
85.	05 01 16	otpad koji sadrži sumpor iz procesa odsumporavanja nafte	42 000
86.	05 01 17	bitumen	42 000
87.	05 01 99	otpad koji nije specificiran na drugi način	42 000
88.	05 06 04	otpad iz rashladnih stupova	160

89.	05 06 99	otpad koji nije specificiran na drugi način	42 000
90.	05 07 02	otpad koji sadrži sumpor	42 000
91.	05 07 99	otpad koji nije specificiran na drugi način	42 000
92.	06 01 99	otpad koji nije specificiran na drugi način	42 000
93.	06 02 99	Otpad koji nije specificiran na drugi način	42 000
94.	06 03 14	krute soli i otopine koje nisu navedene u 06 03 11* i 06 03 13*	160
95.	06 03 16	metalni oksidi koji nisu navedeni u 06 03 15*	42 000
96.	06 03 99	otpad koji nije specificiran na drugi način	42 000
97.	06 04 99	otpad koji nije specificiran na drugi način	42 000
98.	06 05 03	muljevi od obrade efluenata na mjestu njihova nastanka, koji nisu navedeni u 06 05 02*	160
99.	06 06 03	otpad koji sadrži sulfide i koji nije naveden u 06 06 02*	42 000
100.	06 06 99	otpad koji nije specificiran na drugi način	42 000
101.	06 07 99	otpad koji nije specificiran na drugi način	42 000
102.	06 08 99	otpad koji nije specificiran na drugi način	42 000
103.	06 09 02	šljaka koja sadrži fosfor	42 000
104.	06 09 04	otpad iz kemijskih procesa na bazi kalcija, koji nije naveden u 06 09 03*	42 000
105.	06 09 99	otpad koji nije specificiran na drugi način	42 000
106.	06 10 99	otpad koji nije specificiran na drugi način	42 000
107.	06 11 01	otpad iz kemijskih procesa na bazi kalcija iz proizvodnje titan-dioksida	42 000
108.	06 11 99	otpad koji nije specificiran na drugi način	42 000
109.	06 13 03	ugljeno crnilo	42 000
110.	06 13 99	otpad koji nije specificiran na drugi način	42 000
111.	07 01 12	muljevi od obrade efluenata na mjestu njihova nastanka, koji nisu navedeni pod 07 01 11*	160
112.	07 01 99	otpad koji nije specificiran na drugi način	42 000
113.	07 02 12	muljevi od obrade efluenata na mjestu njihova nastanka, koji nisu navedeni pod 07 02 11	160

114.	07 02 13	otpadna plastika	42 000
115.	07 02 15	otpad od aditiva koji nije naveden pod 07 02 14*	42 000
116.	07 02 17	otpad koji sadrži silikone, osim onih koju su navedeni pod 07 02 16*	42 000
117.	07 02 99	otpad koji nije specificiran na drugi način	42 000
118.	07 03 12	muljevi od pročišćavanja efluenata na mjestu njihova nastanka, koji nisu navedeni pod 07 03 11	42 000
119.	07 03 99	otpad koji nije specificiran na drugi način	42 000
120.	07 04 12	muljevi od pročišćavanja efluenata na mjestu njihova nastanka, koji nisu navedeni pod 07 04 11	160
121.	07 04 99	otpad koji nije specificiran na drugi način	42 000
122.	07 05 12	muljevi od pročišćavanja efluenata na mjestu njihova nastanka koji nisu navedeni pod 07 05 11	160
123.	07 05 14	kruti otpad koji nije naveden pod 07 05 13*	42 000
124.	07 05 99	otpad koji nije specificiran na drugi način	42 000
125.	07 06 12	muljevi od pročišćavanja efluenata na mjestu njihova nastanka koji nisu navedeni pod 07 06 11	160
126.	07 06 99	otpad koji nije specificiran na drugi način	42 000
127.	07 07 12	muljevi od pročišćavanja efluenata na mjestu njihova nastanka koji nisu navedeni pod 07 06 11	160
128.	07 07 99	otpad koji nije specificiran na drugi način	42 000
129.	08 01 12	otpadne boje i lakovi koji nisu navedeni pod 08 01 11*	160
130.	08 01 14	muljevi od boja ili lakova koji nisu navedeni pod 08 01 13*	160
131.	08 01 16	vodeni muljevi koji sadrže boje ili lakove koji nisu navedeni pod 08 01 15*	160
132.	08 01 18	otpad od uklanjanja boja ili lakova koji nije naveden pod 08 01 17*	160
133.	08 01 20	vodene suspenzije koje sadrže boje ili lakove, a koje nisu navedene pod 08 01 19*	160
134.	08 01 99	otpad koji nije specificiran na drugi način	42 000
135.	08 02 01	otpadni prahovi za prevlake	42 000
136.	08 02 02	vodeni muljevi koji sadrže keramičke materijale	160

137.	08 02 03	vodene suspenzije koje sadrže keramičke materijale	160
138.	08 02 99	otpad koji nije specificiran na drugi način	42 000
139.	08 03 07	vodeni muljevi koji sadrže tinte	160
140.	08 03 08	vodeni tekući otpad koji sadrže tinte	160
141.	08 03 13	otpadne tinte koje nisu navedene pod 08 03 12*	160
142.	08 03 15	muljevi od tiskarskih boja koji nisu navedeni pod 08 03 14*	160
143.	08 03 18	otpadni tiskarski toneri koji nisu navedeni pod 08 03 17*	160
144.	08 03 99	otpad koji nije specificiran na drugi način	42 000
145.	08 04 10	otpadna ljepila i sredstva za brtvljenje, koja nisu navedena pod 08 04 09*	160
146.	08 04 12	muljevi od ljepila i sredstava za brtvljenje koji nisu navedeni pod 08 04 11*	160
147.	08 04 14	vodeni muljevi koji sadrže ljepila ili sredstva za brtvljenje, a koji nisu navedeni pod 08 04 13*	160
148.	08 04 16	vodeni tekući otpad koji sadrži ljepila ili sredstva za brtvljenje koji nije naveden pod 08 04 15*	160
149.	08 04 99	otpad koji nije specificiran na drugi način	42 000
150.	09 01 07	fotografski film i papir, koji sadrže srebro ili spojeve srebra	42 000
151.	09 01 08	fotografski film i papir, koji ne sadrže srebro ili spojeve srebra	42 000
152.	09 01 10	fotografski aparati za jednokratnu uporabu koji ne sadrže baterije	42 000
153.	09 01 12	fotografski aparati za jednokratnu uporabu koji sadrže baterije, a koji nisu navedeni pod 09 01 11*	42 000
154.	09 01 99	otpad koji nije specificiran na drugi način	42 000
155.	10 01 01	taložni pepeo, šljaka i prašina iz kotla (osim prašine iz kotla navedene pod 10 01 04*)	42 000
156.	10 01 02	lebdeći pepeo od izgaranja ugljena	42 000
157.	10 01 03	lebdeći pepeo od izgaranja treseta i neobrađenog drveta	42 000
158.	10 01 05	kruti reakcijski otpad na bazi kalcija, koji nastaje pri odsumporavanju dimnih plinova	42 000
159.	10 01 07	muljeviti reakcijski otpad na bazi kalcija, koji nastaje pri odsumporavanju dimnih plinova	160

160.	10 01 15	pepeo s rešetke ložišta, talog i prašina iz kotla od suspaljivanja, koji nisu navedeni pod 10 01 14*	42 000
161.	10 01 17	lebdeći pepeo od suspaljivanja koji nije naveden pod 10 01 16*	42 000
162.	10 01 19	otpad od pročišćavanja plinova koji nije naveden pod 10 01 05, 10 01 07 i 10 01 18*	42 000
163.	10 01 21	muljevi od obrade efluenata na mjestu njihova nastanka, koji nisu navedeni pod 10 01 20*	160
164.	10 01 23	vodeni muljevi od čišćenja kotla koji nisu navedeni pod 10 01 22*	160
165.	10 01 24	pijesak nastao pri transportu krutih materijala pomoću tekućin	42 000
166.	10 01 25	otpad od skladištenja i pripreme goriva u elektranama koje rade na ugljen	42 000
167.	10 01 26	otpad od obrade rashladne vode	160
168.	10 01 99	otpad koji nije specificiran na drugi način	42 000
169.	10 02 01	otpad od prerade šljake	42 000
170.	10 02 02	neprerađena šljaka	42 000
171.	10 02 08	kruti otpad od obrade plinova koji nije naveden pod 10 02 07*	42 000
172.	10 02 10	ogorine	42 000
173.	10 02 12	otpad od obrade rashladnih voda koji nije naveden pod 10 02 11*	160
174.	10 02 14	muljevi i filtarski kolači od obrade plina, koji nisu navedeni pod 10 02 13*	160
175.	10 02 15	ostali muljevi i filtarski kolači	160
176.	10 02 99	otpad koji nije specificiran na drugi način	42 000
177.	10 03 02	istrošene anode	42 000
178.	10 03 05	Šljaka iz primarne proizvodnje	42 000
179.	10 03 16	plutajuća pjena/šljaka koja nije navedena pod 10 03 15*	160
180.	10 03 18	otpad iz proizvodnje anoda, koji sadrži ugljik i koji nije naveden pod 10 03 17*	42 000
181.	10 03 20	prašina iz dimnih plinova koja nije navedena pod 10 03 19	42 000
182.	10 03 22	ostale čestice i prašina (uključujući prašinu iz kugličnog mlina) koje nisu navedene pod 10 03 21*	42 000

183.	10 03 24	kruti otpad od obrade plina, koji nije naveden pod 10 03 23*	42 000
184.	10 03 26	muljevi i filtarski kolači od obrade plina koji nisu navedeni pod 10 03 25	160
185.	10 03 28	otpad od obrade rashladne vode koji nije naveden pod 10 03 27*	160
186.	10 03 30	otpad od obrade šljake koja sadrži soli i obrade crne šljake, a koji nije naveden pod 10 03 29*	42 000
187.	10 03 99	otpad koji nije specificiran na drugi način	42 000
188.	10 04 10	otpad od obrade rashladne vode koji nije naveden pod 10 04 09*	160
189.	10 04 99	otpad koji nije specificiran na drugi način	42 000
190.	10 05 01	šljaka iz primarne i sekundarne proizvodnje	42 000
191.	10 05 04	ostale čestice i prašina	42 000
192.	10 05 09	otpad od obrade rashladne vode koji nije naveden pod 10 05 08*	160
193.	10 05 11	šljaka i plutajuća nečista pjena koje nisu navedene pod 10 05 10*	160
194.	10 05 99	otpad koji nije specificiran na drugi način	42 000
195.	10 06 01	šljaka iz primarne i sekundarne proizvodnje	42 000
196.	10 06 02	šljaka i plutajuća nečista pjena iz primarne i sekundarne proizvodnje	160
197.	10 06 04	ostale čestice i prašina	42 000
198.	10 06 10	otpad od obrade rashladne vode koji nije naveden pod 10 06 09*	160
199.	10 06 99	otpad koji nije specificiran na drugi način	42 000
200.	10 07 01	šljaka iz primarne i sekundarne proizvodnje	42 000
201.	10 07 02	šljaka i plutajuća nečista pjena iz primarne i sekundarne proizvodnje	160
202.	10 07 03	kruti otpad od obrade plina	42 000
203.	10 07 04	ostale čestice i prašina	42 000
204.	10 07 05	muljevi i filtarski kolači od obrade plina	160
205.	10 07 08	otpad od obrade rashladne vode koji nije naveden pod 10 07 07*	160
206.	10 07 99	otpad koji nije specificiran na drugi način	42 000
207.	10 08 11	šljaka i plutajuća nečista pjena koje nisu navedene pod 10 08 10*	160

208.	10 08 13	otpad iz proizvodnje anoda koji sadrži ugljik i koji nije naveden pod 10 08 12*	42 000
209.	10 08 14	otpadne anode	42 000
210.	10 08 16	prašina iz dimnih plinova koja nije navedena pod 10 08 15*	42 000
211.	10 08 18	muljevi i filtarski kolači od obrade dimnih plinova, koji nisu navedeni pod 10 08 17*	160
212.	10 08 20	otpad od obrade rashladne vode koji nije naveden pod 10 08 19*	160
213.	10 08 99	otpad koji nije specificiran na drugi način	42 000
214.	10 09 03	šljaka iz visoke peći	42 000
215.	10 09 08	korištene ljevačke jezgre i kalupi, koji nisu navedeni pod 10 09 07*	42 000
216.	10 09 10	prašina iz dimnih plinova koja nije navedena pod 10 09 09*	42 000
217.	10 09 12	ostale čestice koje nisu navedene pod 10 09 11*	42 000
218.	10 09 14	otpadna veziva koja nisu navedena pod 10 09 13*	42 000
219.	10 09 16	otpadna sredstva za otkrivanje pukotina koja nisu navedena pod 10 09 15*	160
220.	10 09 99	otpad koji nije specificiran na drugi način	42 000
221.	10 10 03	šljaka iz visoke peći	42 000
222.	10 10 06	nekorištene ljevačke jezgre i kalupi, koji nisu navedeni pod 10 10 05*	42 000
223.	10 10 08	korištene ljevačke jezgre i kalupi, koji nisu navedeni pod 10 10 07*	42 000
224.	10 10 10	prašina iz dimnih plinova koja nije navedena pod 10 10 09*	42 000
225.	10 10 12	ostale čestice koje nisu navedene pod 10 10 11*	42 000
226.	10 10 14	otpadna veziva koja nisu navedena pod 10 10 13*	42 000
227.	10 10 16	otpadna sredstva za otkrivanje pukotina koja nisu navedena pod 10 10 15*	160
228.	10 10 99	otpad koji nije specificiran na drugi način	42 000
229.	10 11 03	otpadni vlaknasti materijali na bazi stakla	42 000
230.	10 11 05	čestice i prašina	42 000
231.	10 11 10	otpad od pripreme mješavine prije termička obrade, koji nije naveden pod 10 11 09*	42 000
232.	10 11 12	otpadno staklo koje nije navedeno pod 10 11 11*	42 000

233.	10 11 14	mulj od poliranja i brušenja stakla koji nije naveden pod 10 11 13*	160
234.	10 11 16	kruti otpad od obrade dimnih plinova koji nije naveden pod 10 11 15*	42 000
235.	10 11 18	muljevi i filtarski kolači od obrade dimnih plinova, koji nije naveden pod 10 11 17*	160
236.	10 11 20	kruti otpad od obrade efluenata na mjestu njihova nastanka, koji nije naveden pod 10 11 19*	42 000
237.	10 11 99	otpad koji nije specificiran na drugi način	42 000
238.	10 12 01	otpadna mješavina pripremljena prije termičke obrade	42 000
239.	10 12 03	čestice i prašina	42 000
240.	10 12 05	muljevi i filtarski kolači od obrade plina	160
241.	10 12 06	odbačeni kalupi	42 000
242.	10 12 08	otpad od keramike, cigli, crijepa i građevinskog materijala (nakon termičke obrade)	42 000
243.	10 12 10	kruti otpad od obrade dimnih plinova koji nije naveden pod 10 12 09*	42 000
244.	10 12 12	otpad od glaziranja koji nije naveden pod 10 12 11*	160
245.	10 12 13	mulj od obrade efluenata na mjestu njihova nastanka	160
246.	10 12 99	otpad koji nije specificiran na drugi način	42 000
247.	10 13 01	otpadna mješavina pripremljena prije termičke obrade	42 000
248.	10 13 04	otpad od kalciniranja i hidratizacije vapna	42 000
249.	10 13 06	čestice i prašina (osim pod 10 13 12* i 10 13 13)	160
250.	10 13 07	muljevi i filtarski kolači od obrade plina	160
251.	10 13 10	otpad iz proizvodnje azbestnog cementa, koji nije naveden pod 10 13 09	42 000
252.	10 13 11	otpad od kompozitnih materijala na bazi cementa, koji nije naveden pod 10 13 09 i 10 13 10	42 000
253.	10 13 13	kruti otpad od obrade plina, koji nije naveden pod 10 13 12*	42 000
254.	10 13 14	otpadni beton i betonski mulj	42 000
255.	10 13 99	otpad koji nije specificiran na drugi način	42 000
256.	11 01 10	muljevi i filtarski kolači, koji nisu navedeni pod 11 01 09*	160

257.	11 01 12	vodene tekućine za ispiranje koje nisu navedene pod 11 01 11*	160
258.	11 01 14	otpad od odmaščivanja koji nije naveden pod 11 01 13*	160
259.	11 01 99	otpad koji nije specificiran na drugi način	42 000
260.	11 02 03	otpad iz proizvodnje anoda za elektrolitičke procese u vodenom mediju	160
261.	11 02 06	otpad iz procesa hidrometalurgije bakra, koji nije naveden pod 11 02 05*	160
262.	11 02 99	otpad koji nije specificiran na drugi način	42 000
263.	11 05 01	tvrdi cink	42 000
264.	11 05 02	cinkov pepeo	42 000
265.	11 05 99	otpad koji nije specificiran na drugi način	42 000
266.	12 01 01	strugotine i opiljci koji sadrže željezo	42 000
267.	12 01 02	prašina i čestice koje sadrže željezo	42 000
268.	12 01 03	strugotine i opiljci obojenih metala	42 000
269.	12 01 04	prašina i čestice obojenih metala	42 000
270.	12 01 05	strugotine plastike	42 000
271.	12 01 13	otpad od zavarivanja	42 000
272.	12 01 15	muljevi od strojne obrade koji nisu navedeni pod 12 01 14*	160
273.	12 01 17	otpadni materijal od obrade rasprskavanjem koji nije naveden pod 12 01 16*	42 000
274.	12 01 21	istrošena brusna tijela i brusni materijali, koji nisu navedeni pod 12 01 20*	42 000
275.	12 01 99	otpad koji nije specificiran na drugi način	42 000
276.	15 01 01	papirna i kartonska ambalaža	42 000
277.	15 01 02	plastična ambalaža	42 000
278.	15 01 03	drvena ambalaža	42 000
279.	15 01 04	metalna ambalaža	42 000
280.	15 01 05	višeslojna (kompozitna) ambalaža	42 000
281.	15 01 06	miješana ambalaža	42 000
282.	15 01 07	staklena ambalaža	42 000

283.	15 01 09	tekstilna ambalaža	42 000
284.	15 02 03	apsorbensi, filtarski materijali, tkanine za brisanje i zaštitna odjeća, koji nisu navedeni pod 15 02 02*	42 000
285.	16 01 03	otpadne gume	42 000
286.	16 01 06	Otpadna vozila koja ne sadrže ni tekućine ni druge opasne komponente	42 000
287.	16 01 12	kočne obloge koje nisu navedene pod 16 01 11*	42 000
288.	16 01 15	antifriz tekućine koje nisu navedene pod 16 01 14*	160
289.	16 01 16	spremnici za tekući plin	42 000
290.	16 01 17	željezo i legure koje sadrže željezo	42 000
291.	16 01 18	obojeni metali	42 000
292.	16 01 19	plastika	42 000
293.	16 01 20	staklo	42 000
294.	16 01 22	komponente koje nisu specificirane na drugi način	42 000
295.	16 01 99	otpad koji nije specificiran na drugi način	42 000
296.	16 02 14	Odbačena oprema koja nije navedena pod 16 02 09* do 16 02 13*	42 000
297.	16 02 16	Komponente izvađene iz odbačene opreme koje nisu navedene pod 16 02 15*	42 000
298.	16 03 04	anorganski otpad koji nije naveden pod 16 03 03*	42 000
299.	16 03 06	organski otpad koji nije naveden pod 16 03 05*	42 000
300.	16 05 05	plinovi u posudama pod tlakom koji nisu navedeni pod 16 05 04*	42 000
301.	16 05 09	odbačene kemikalije koje nisu navedene pod 16 05 06*, 16 05 07* ili 16 05 08*	160
302.	16 06 04	Alkalne baterije(osim 16 06 03*)	42 000
303.	16 06 05	Ostale baterije i akumulatori	42 000
304.	16 07 99	otpad koji nije specificiran na drugi način	42 000
305.	16 08 01	istrošeni katalizatori koji sadrže zlato, srebro, renij, rodij, paladij, iridij ili platinu (osim 16 08 07*)	42 000
306.	16 08 03	istrošeni katalizatori koji sadrže prijelazne metale ili spojeve prijelaznih metala, a koji nisu specificirani na drugi način	42 000

307.	16 08 04	istrošeni tekući katalizatori za katalitičko kreiranje (osim 16 08 07*)	160
308.	16 10 02	vodeni tekući otpad koji nije naveden pod 16 10 01*	160
309.	16 10 04	vodeni koncentracije koji nisu navedeni pod 16 10 03*	160
310.	16 11 02	obloge i vatrostalni otpad na bazi ugljika, koji potječe iz metalurških procesa i nije naveden pod 16 11 01*	42 000
311.	16 11 04	ostale obloge i vatrostalni otpad iz metalurških procesa, koji nije naveden pod 16 11 03*	42 000
312.	16 11 06	obloge i vatrostalni otpad iz nemetalurških procesa, koji nije naveden pod 16 11 05*	42 000
313.	17 01 01	beton	42 000
314.	17 01 02	cigle	42 000
315.	17 01 03	crijep/pločice i keramika	42 000
316.	17 01 07	mješavine betona, cigle, crijepa/pločica i keramike koje nisu navedene pod 17 01 06*	42 000
317.	17 02 01	drvo	42 000
318.	17 02 02	staklo	42 000
319.	17 02 03	plastika	42 000
320.	17 03 02	mješavine bitumena koje nisu navedene pod 17 03 01*	42 000
321.	17 04 01	bakar, bronca, mjed	42 000
322.	17 04 02	aluminij	42 000
323.	17 04 03	olovo	42 000
324.	17 04 04	cink	42 000
325.	17 04 05	željezo i čelik	42 000
326.	17 04 06	kositar	42 000
327.	17 04 07	miješani metali	42 000
328.	17 04 11	kabelski vodiči koji nisu navedeni pod 17 04 10*	42 000
329.	17 05 04	zemlja i kamenje koji nisu navedeni pod 17 05 03*	42 000
330.	17 05 06	otpad od jaružanja koji nije naveden pod 17 05 05*	42 000
331.	17 05 08	kamen tučenac za nasipavanje pruge koji nije naveden pod 17 05 07*	42 000

332.	17 06 04	izolacijski materijali koji nisu navedeni pod 17 06 01* i 17 06 03*	42 000
333.	17 08 02	građevinski materijali na bazi gipsa koji nisu navedeni pod 17 08 01*	42 000
334.	17 09 04	miješani građevinski otpad i otpad od rušenja objekata, koji nije naveden pod 17 09 01*, 17 09 02* i 17 09 03*	42 000
335.	18 01 01	oštri predmeti (osim 18 01 03*)	42 000
336.	18 01 02	Dijelovi ljudskog tijela i organi, uključujući vrećice krvi i posude gdje se nalazila krv(osim 18 01 03*)	42 000
337.	18 01 04	otpad čije sakupljanje i odlaganje nije podvrgnuto specijalnim zahtjevima radi prevencije infekcije (npr. rublje, zavoji od gipsa, posteljina, odjeća za jednokratnu primjenu, pelene...)	42 000
338.	18 01 07	kemikalije koje nisu navedene pod 18 01 06*	42 000
339.	18 01 09	lijekovi koji nisu navedeni pod 18 01 08*	42 000
340.	18 02 01	oštri predmeti (osim 18 02 02*)	42 000
341.	18 02 03	otpad čije sakupljanje i odlaganje ne podliježe specijalnim zahtjevima radi prevencije infekcije	42 000
342.	18 02 06	kemikalije koje nisu navedene pod 18 02 05*	42 000
343.	18 02 08	lijekovi koji nisu navedeni pod 18 02 07*	42 000
344.	19 01 02	Materijali koji sadrže željezo izdvojeni iz pepela s rešetke ložišta	42 000
345.	19 01 12	materijali koji sadrže željezo izdvojeni iz pepela s rešetke ložišta	42 000
346.	19 01 14	lebdeći pepeo koji nije naveden pod 19 01 13*	42 000
347.	19 01 16	prašina iz kotlova koja nije navedena pod 19 01 15*	42 000
348.	19 01 18	otpad od pirolize koji nije naveden pod 19 01 17*	42 000
349.	19 01 19	Pijesci nastali pri transportu krutih materijala pomoću tekućine	42 000
350.	19 01 99	otpad koji nije specificiran na drugi način	42 000
351.	19 02 03	prethodno miješani otpad sastavljen samo od neopasnog otpada	42 000
352.	19 02 06	muljevi od fizikalno/kemijske obrade koji nisu navedeni pod 19 02 05*	160
353.	19 02 10	gorivi otpad koji nije naveden pod 19 02 08* i 19 02 09*	42 000
354.	19 02 99	otpad koji nije specificiran na drugi način	42 000
355.	19 03 05	stabilizirani otpad koji nije naveden pod 19 03 04*	42 000

356.	19 03 07	ukrućeni otpad koji nije naveden pod 19 03 06*	42 000
357.	19 04 01	vitrificirani otpad	42 000
358.	19 04 04	vodeni tekući otpad od vršenja preinaka vitrificiranog otpada	160
359.	19 05 01	nekompostirana frakcija komunalnog i sličnog otpada	42 000
360.	19 05 02	nekompostirana frakcija životinjskog i biljnog otpada	42 000
361.	19 05 03	kompost koji nije u skladu sa specifikacijom	42 000
362.	19 05 99	otpad koji nije specificiran na drugi način	42 000
363.	19 06 03	tekući ostatak od anaerobne obrade komunalnog otpada	160
364.	19 06 04	produkt digestije od anaerobne obrade komunalnog otpada	160
365.	19 06 05	tekućina od anaerobne obrade životinjskog i biljnog otpada	160
366.	19 06 06	produkt digestije od anaerobne obrade životinjskog i biljnog otpada	160
367.	19 06 99	otpad koji nije specificiran na drugi način	42 000
368.	19 07 03	procjedne vode s odlagališta otpada koje nisu navedene pod 19 07 02*	160
369.	19 08 01	ostaci na sitima i grabljama	42 000
370.	19 08 02	otpad iz pjeskolova	160
371.	19 08 05	muljevi od obrade urbanih otpadnih voda	160
372.	19 08 09	mješavine masti i ulja iz separatora ulje/voda, koje sadrže samo jestivo ulje i masnoće	160
373.	19 08 12	muljevi iz biološke obrade industrijskih otpadnih voda, koji nisu navedeni pod 19 08 11*	160
374.	19 08 14	muljevi iz ostalih obrada industrijskih otpadnih voda, koji nisu navedeni pod 19 08 13*	160
375.	19 08 99	otpad koji nije specificiran na drugi način	42 000
376.	19 09 01	kruti otpad od primarne filtracije i prosijavanja	42 000
377.	19 09 02	muljevi od bistrenja voda	160
378.	19 09 03	muljevi od dekarbonizacije	160
379.	19 09 04	istrošeni aktivni ugljen	42 000
380.	19 09 05	zasićene ili istrošene smole od ionske izmjene	42 000

381.	19 09 06	otopine i muljevi od regeneracije ionskih izmjenjivača	160
382.	19 09 99	otpad koji nije specificiran na drugi način	42 000
383.	19 10 01	otpad od željeza i čelika	42 000
384.	19 10 02	otpad od obojenih metala	42 000
385.	19 10 04	pahuljasta frakcija i prašina, koja nije navedena pod 19 10 03*	42 000
386.	19 10 06	ostale frakcije koje nisu navedene pod 19 10 05*	42 000
387.	19 11 06	muljevi od obrade efluenta na mjestu njihova nastanka, koji nisu navedeni pod 19 11 05*	160
388.	19 11 99	otpad koji nije specificiran na drugi način	42 000
389.	19 12 01	papir i karton	42 000
390.	19 12 02	željezo i legure koje sadrže željezo	42 000
391.	19 12 03	obojeni metali	42 000
392.	19 12 04	plastika i guma	42 000
393.	19 12 05	staklo	42 000
394.	19 12 07	drvo koje nije navedeno pod 19 12 06*	42 000
395.	19 12 08	Tekstili	42 000
396.	19 12 09	Minerali (npr. pijesak, kamenje)	42 000
397.	19 12 10	Gorivi otpad (gorivo dobiveno iz otpada)	42 000
398.	19 12 12	Ostali otpad (uključujući mješavine materijala) od mehaničke obrade otpada, koji nije naveden pod 19 12 11*	42 000
399.	19 13 02	Kruti otpad nastao pri sanaciji tla koji nije naveden pod 19 13 01*	42 000
400.	19 13 04	Muljevi nastali pri sanaciji tla koji nisu navedeni pod 19 13 03*	160
401.	19 13 06	Muljevi nastali pri sanaciji podzemnih voda koji nisu navedeni pod 19 13 05*	160
402.	19 13 08	Vodeni tekući otpad i vodeni koncentрати nastali pri sanaciji podzemnih voda, koji nisu navedeni pod 19 13 07*	160
403.	20 01 01	Papir i karton	42 000
404.	20 01 02	Staklo	42 000

405.	20 01 08	Biorazgradivi otpad iz kuhinja i kantina	42 000
406.	20 01 10	Odjeća	42 000
407.	20 01 11	Tekstili	42 000
408.	20 01 25	Jestiva ulja i masti	160
409.	20 01 28	Boje, tinte, ljepila i smole, koje nisu navedene pod 20 01 27*	160
410.	20 01 30	Deterdženti koji nisu navedeni pod 20 01 29*	160
411.	20 01 32	Lijekovi koji nisu navedeni pod 20 01 31*	160
412.	20 01 34	Baterije i akumulatori koji nisu navedeni pod 20 01 33*	42 000
413.	20 01 36	Odbačena električna i elektronička oprema koja nije navedena pod 20 01 21*, 20 01 23* i 20 01 35*	42 000
414.	20 01 38	Drvo koje nije navedeno pod 20 01 37*	42 000
415.	20 01 39	Plastika	42 000
416.	20 01 40	Metali	42 000
417.	20 01 41	Otpad od čišćenja dimnjaka	42 000
418.	20 01 99	Ostali sastojci komunalnog otpada koji nisu specificirani na drugi način	42 000
419.	20 02 01	Biorazgradivi otpad	42 000
420.	20 02 02	Zemlja i kamenje	42 000
421.	20 02 03	Ostali otpad koji nije biorazgradiv	42 000
422.	20 03 01	Miješani komunalni otpad	42 000
423.	20 03 02	Otpad s tržnica	42 000
424.	20 03 03	Ostaci od čišćenja ulica	42 000
425.	20 03 06	Otpad nastao čišćenjem kanalizacije	160
426.	20 03 04	Muljevi iz septičkih jama	160
427.	20 03 07	Glomazni otpad	42 000
428.	20 03 99	Komunalni otpad koji nije specificiran na drugi način	42 000

Dopuštena ukupna količina svih vrsta otpada navedenih Tablicom 3. koje se u jednom trenutku mogu nalaziti na lokaciji gospodarenja otpadom:

42 000 tona – kruti otpad

160 tona – tekući otpad

Tablica 4.

br.	OZNAKA POSTUPKA	SVRHA
1	S-1, IS	Svrha prikupljanja otpada je prikupiti otpad u skladu sa Zakonom i Pravilnikom u svrhu oporabe i privremenog skladištenja na lokaciji građevine za gospodarenje otpadom, te otpreme na dodatnu uporabu ili zbrinjavanje.
2	S-2	Svrha prihvata otpada je evidencija vrsta i količina prikupljenog , prihvaćenog i uskladištenog otpada.
3	PU	Svrha pripreme za ponovnu uporabu -postupci kojima se neopasni otpad provjerom, čišćenjem ili popravkom priprema za ponovnu upotrebu odnosno upotrebu u istu svrhu za koju je prvotno namijenjen.
4	PP	Svrha druge obrade/priprema prije oporabe ili zbrinjavanja jest neopasni otpad pripremiti za daljnju uporabu ili zbrinjavanje, što uključuje prvenstveno deambaliziranje, uklanjanje nečistoća, sušenje na zraku, izdvajanje vode i sl. Otpad koji ulazi u proces ne mijenja naziv i ključni broj nakon izlaska iz procesa.
5	R12	Svrha mehaničke obrade(oporabe) jest razvrstavanje otpada po vrstama i agregatnim stanjima, usitnjavanje(peletiranje), smanjivanje volumena(prešanje,baliranje) te iz otpada mehanički ili ručno izdvojiti neiskoristive komponente a oporabljivi ostatak po potrebi obraditi primjenom jedne ili više opisanih metoda.
6.	R3	Postupak R3 podrazumijeva Oporabu otpadnih guma –Obrada/oporaba otpadnih guma postupkom R3 podrazumijeva drobljenje otpadnih guma u šrederu(drobilica). Cilj oporabe otpadnih guma postupkom R3 je dobivanje oporabljivih produkata- mljevene gume i metala (koji se u drobilici izdvaja pomoću magneta). Produkti se šalju na daljnju uporabu.
7.	D13	Svrha spajanja ili miješanja otpada prije podvrgavanja bilo kojem postupku D1 do D12 je miješanje različitih vrsta otpada koji imaju slične karakteristike i zbrinjavaju se istim postupkom. To uključuje miješanje neuporabljivih(neiskoristivih) ostataka koji su ostali nakon obrade različitih vrsta otpada. Neuporabljivi ostaci se miješaju te zbrinjavaju na isti način.
8.	D9	Svrha fizikalno kemijske obrade je smanjivanja ukupne mase muljevitog i tekućeg otpada, izdvajanjem vode na liniji za separaciju u cilju njegovog naknadnog zbrinjavanja.
9.	R13, D15	Svrha skladištenja otpada je privremeno skladištiti razvrstani neobrađeni i obrađeni otpad(do jedne godine) po vrstama i agregatnim stanjima u građevini za gospodarenje otpadom, do otpreme na danju uporabu ili zbrinjavanje.

III. UVJETI ZA OBAVLJANJE POSTUPKA GOSPODARENJA OTPADOM

Tablica 5.1.

Opći uvjeti su uvjeti kojima mora udovoljiti građevina ili dio građevine u kojoj se obavlja postupak gospodarenja otpadom:	
Opći uvjet	Onemogućeno je istjecanje oborinske vode koja je došla u doticaj s otpadom na tlo, u vode, podzemne vode i more.
Način ispunjavanja	Istjecanje oborinske vode koja je došla u doticaj s otpadom onemogućeno je nepropusnom podlogom skladišta. Oborinske vode odvođe se internim sustavom oborinske odvodnje, preko uređaja za pročišćavanje (separator masti i ulja) prije ispuštanja u javni sustav odvodnje.
Opći uvjet	Onemogućeno je raznošenje otpada u okolišu, odnosno da je onemogućeno njegovo razlijevanje i/ili ispuštanje u okoliš.
Način ispunjavanja	Građevina je pod stalnim nadzorom djelatnika društva Metis d.d. Otpad se sakuplja odnosno skladišti u kontejnerima i spremnicima različitih zapremina, na način da nije omogućeno ispuštanje otpada u okoliš. Skladišni prostor je ograđen kao i cijela građevina za gospodarenje otpadom, te je onemogućeno raznošenje otpada u okolišu.
Opći uvjet	Građevina ima podnu površinu otpornu na djelovanje otpada.
Način ispunjavanja	Građevina je izgrađena s podlogom (vodonepropusni beton i asfalt) koja je otporna na djelovanje otpada.
Opći uvjet	Neovlaštenim osobama onemogućen je pristup otpadu
Način ispunjavanja	Građevina je pod stalnim nadzorom djelatnika društva Metis d.d. i nije omogućen pristup neovlaštenim osobama. Cijeli prostor ograđen je čvrstom ogradom uz kontrolu ulaza i izlaza kako bi se onemogućio pristup neovlaštenim osobama. Na vidnom mjestu istaknuti su znakovi zabrane neovlaštenog kretanja po skladištu, a ulaz u građevinu kontrolira se i putem video nadzora.
Opći uvjet	Građevina je opremljena uređajima, opremom i sredstvima za dojavu i gašenje požara.
Način ispunjavanja	Građevina je opremljena uređajima, opremom i sredstvima za dojavu i gašenje požara. Izgrađena je hidrantska mreža, postavljeni su protupožarni aparati i upute za slučaj evakuacije i spašavanja.
Opći uvjet	Na vidljivom i pristupačnom mjestu obavljanja tehnološkog procesa postavljene su upute za rad.
Način ispunjavanja	Na svim područjima na kojima se obavljaju tehnološki procesi u svrhu obavljanja svih postupaka na siguran način postavljene su na vidljivom i pristupačnom mjestu upute za rad i planovi djelovanja u slučaju akcidenta. Na

	svim područjima na kojima se obavljaju tehnološki procesi postoje i upute određene zaštitom na radu.
Opći uvjet	Mjesto obavljanja tehnološkog procesa opremljeno je rasvjetom.
Način ispunjavanja	Građevina je opremljena rasvjetom.
Opći uvjet	Građevina je označena sukladno pravilniku o gospodarenju otpadom.
Način ispunjavanja	Građevina je označena sukladno pravilniku o gospodarenju otpadom. Na ulazu se nalazi tabla sa nazivom pravne osobe, nazivom tijela koje je izdalo dozvolu i radnim vremenom.
Opći uvjet	Do građevine je omogućen nesmetan pristup vozilu.
Način ispunjavanja	Do građevine je omogućen nesmetan pristup vozilima. Pristup vozilima osiguran je direktno s lokalne ceste. Dvorište građevine je asfaltirano te je unutar dvorišta osiguran manipulativni prostor za vozila.
Opći uvjet	Građevina je opremljena s opremom i sredstvima za čišćenje rasutog i razlivenog otpada ovisno o kemijskim i fizikalnim svojstvima otpada.
Način ispunjavanja	Građevina je opremljena s opremom i sredstvima za čišćenje rasutog i razlivenog otpada ovisno o kemijskim i fizikalnim svojstvima otpada (sredstva za upijanje, piljevina, lopate).

Tablica 5.2.

Posebni uvjeti za postupke gospodarenja otpadom iz Pravilnika o gospodarenju otpadom (NN 23/14, 51/14,121/15,132/15)	
Posebni uvjet	Za postupke gospodarenja otpadom uključene u djelatnost sakupljanja otpada, posebni uvjet je upis u očevidnik prijevoznika otpada.
Način ispunjavanja	Društvo Metis d.d. upisano je u očevidnik prijevoznika otpada pod brojem PRV-149.
Posebni uvjet	Za postupke gospodarenja otpadom uključene u djelatnost trgovanja otpadom, posebni uvjet je upis u Očevidnik trgovaca otpadom
Način ispunjavanja	Metis d.d. upisan je u Očevidnik trgovaca otpada pod brojem TRG-027.
Posebni uvjet	Otpad se mora prikupljati vozilom koje je opremljeno s opremom koja onemogućava rasipanje, prolijevanje, odnosno ispuštanje otpada te širenje prašine i neugodnih mirisa.
Način ispunjavanja	Vozila za prikupljanje neopasnog otpada su opremljena na način da je spriječeno rasipanje, prolijevanje, odnosno ispuštanje otpada te širenje prašine i neugodnih mirisa. Sprječavanje rasipanja krutog otpada prilikom transporta obavlja se po potrebi zaštitnom mrežom. Otpad koji ima ili može imati neugodan miris prikuplja se i prevozi u zatvorenim spremnicima.

Posebni uvjet	Vozilo kojim se obavlja prikupljanje otpada može biti opremljeno opremom kojom se smanjuje volumen otpada pri čemu se ne mijenja masa i vrsta otpada.
Način ispunjavanja	Vozila za prikupljanje neopasnog otpada nemaju ugrađen sustav kojim se smanjuje volumen otpada.
Posebni uvjet	Tehnološki proces prihvata otpada uključuje provjeru dokumentacije o otpadu, vizualni pregled otpada kojeg se preuzima te poduzimanje ostalih mjera sukladno elaboratu.
Način ispunjavanja	Djelatnici društva Metis d.d. provode vizualnu provjeru neopasnog otpada prije prihvata i skladištenja. Provjera dokumentacije o otpadu, vizualni pregled otpada, te vaganje obavlja se na ulazu u građevinu u kojoj se obavlja postupak gospodarenja otpadom prije prihvata otpada na skladište.
Posebni uvjet	Provjerom dokumentacije o otpadu mora se utvrditi cjelovitost i ispravnost propisane prateće dokumentacije otpada kojeg se preuzima.
Način ispunjavanja	Cjelovitost i ispravnost propisane prateće dokumentacije otpada kojeg se preuzima obavlja voditelj skladišta i odgovorna osoba na skladištu prije prihvata otpada na skladište.
Posebni uvjet	Vizualnim pregledom otpada utvrđuje se da otpad koji se preuzima odgovara pratećoj dokumentaciji.
Način ispunjavanja	Vizualni pregled otpada obavljaju osposobljeni djelatnici društva Metis d.d.prije prihvata i skladištenja otpada, te utvrđuju da li otpad koji se preuzima odgovara pratećoj dokumentaciji.
Posebni uvjet	Tehnološki proces skladištenja otpada mora se obavljati na način da se otpad skladišti odvojeno po svojstvu, vrsti i agregatnom stanju.
Način ispunjavanja	Nakon prihvata otpada, otpad se skladišti odvojeno po vrstama i ključnim brojevima te agregatnim stanjima.
Posebni uvjet	Skladište u kojem se obavlja tehnološki proces skladištenja otpada mora biti opremljeno primarnim spremnicima za skladištenje otpada koji moraju biti: <ol style="list-style-type: none"> 1. Izrađeni od materijala otpornog na djelovanje uskladištenog otpada, 2. Izrađeni na način koji omogućava sigurno punjenje, pražnjenje, odzračivanje, uzimanje uzoraka te po potrebi osigurati nepropusno zatvaranje, 3. Označeni čitljivom oznakom koja sadrži podatke o nazivu posjednika otpada, ključni broj i naziv otpada, datum početka skladištenja otpada, naziv proizvođača otpada, te u slučaju opasnog otpada, oznaku odgovarajućeg opasnog svojstva otpada.
Način ispunjavanja	Primarni spremnici su tipski i omogućavaju sigurno punjenje i pražnjenje. U skladištu su označeni prostori za skladištenje pojedine vrste otpada s nazivom i ključnim brojem otpada. Datum početka skladištenja otpada i naziv proizvođača nisu upisani jer otpad potječe od različitih proizvođača i kontinuirano se skladišti ali se ti podaci evidentiraju kroz očevidnike o nastanku i tijeku otpada.

Posebni uvjet	Podna površina skladišta mora biti lako periva i otporna na djelovanje otpada koji se skladišti.
Način ispunjavanja	Podna površina skladišta otpada izbetonirana je i asfaltirana, te lako periva i otporna na djelovanje otpada koji se skladišti.
Posebni uvjet	Skladište mora biti opremljeno prirodnom ventilacijom.
Način ispunjavanja	Građevina ima osiguranu prirodnu ventilaciju.
Posebni uvjet	Tehnološki proces skladištenja tekućeg otpada i otpada koji sadrži tekućine mora se obavljati na način da se u slučaju izlivanja ili rasipanja tekućeg otpada spriječi da otpad dospije u okoliš ili sustav javne odvodnje otpadnih voda.
Način ispunjavanja	Sav otpad skladišti se odvojeno na način da se spriječi njegovo razlijevanje u okoliš. No u slučaju akcidentnog razlijevanja postavljen je sekundarni spremnik kapaciteta 14, 7 m ³ koji onemogućava da tekući otpad dospije u okoliš ili u sustav javne odvodnje. Sva tekućina koja odlazi u sustav javne odvodnje prolazi prvo kroz uređaj za pročišćavanje otpadnih voda(separator).
Posebni uvjet	Tekući otpad nepodudarnih kemijskih svojstava (npr. otpadne lužine i kiseline, oksidansi, zapaljive kemikalije i dr.) ne smije se skladištiti jedan pokraj drugog ili jedan iznad drugog već se isti mora skladištiti u odvojenim prostorijama ili u istoj prostoriji ali u prostorima razdvojenim barijerom koja u slučaju istovremenog izlivanja ili rasipanja sprečava kemijske reakcije
Način ispunjavanja	Nije primjenjivo s obzirom da ovim Elaboratom nisu obuhvaćene tekućine s mogućim opasnim svojstvima. Tekući otpad skladišti se na način da se onemogućava međusobno miješanje, odnosno u nepropusnim spremnicima koji su zasebno namijenjeni za skladištenje pojedinih vrsta tekućeg otpada te je zabranjeno miješati i skladištiti različite vrste tekućeg otpada u istom spremniku.
Posebni uvjet	Ako tehnološki proces skladištenja otpada uključuje skladištenje krutog otpada, skladište u kojem se obavlja takav tehnološki proces ne mora biti opremljeno primarnim spremnicima, već se takav otpad može skladištiti u rasutom stanju, ako se elaboratom iznesu i obrazlože razlozi koji opravdavaju obavljanje takvog tehnološkog procesa skladištenja bez upotrebe spremnika, odnosno ako je to propisano posebnim propisom kojim se uređuje gospodarenje posebnom kategorijom otpada.
Način ispunjavanja	Kruti otpad osim u spremnicima i boksovima skladišti se i u rasutom stanju. Sve površine na kojima se skladišti otpad u rasutom stanju su vodonepropusne i otporne na djelovanje otpada, a oborinska voda sa koja dođe u kontakt s otpadom skuplja se i pročišćava. Otpad koji se skladišti u rasutom stanju je uglavnom metal, glomazni otpad, gume, otpadno drvo i dr. Obzirom da se radi o krutom otpadu njegovim privremenim skladištenjem u rasutom stanju neće doći do raznošenja otpada u okoliš, odnosno neće doći do razlijevanja i/ili ispuštanja u okoliš.
Posebni uvjet	Posebni uvjet je raspolaganje uređajima, odnosno opremom za obradu otpada.

Način ispunjavanja	Društvo Metis d.d. posjeduje uređaje i opremu za mehaničku obradu otpada, a uređaji i oprema su nabrojani i opisani pod točkom IV. Metode obavljanja tehnoloških procesa.
Posebni uvjeti iz Pravilnika o gospodarenju otpadnom električnom i elektroničkom opremom (NN 42/14, 48/14, 107/14, 139/14)	
Posebni uvjet	Sakupljač je obavezan od posjednika preuzeti EE otpad u cijelosti i u takvom ga stanju predati obrađivaču
Način ispunjavanja	Društvo Metis d.d. preuzima otpad od posjednika otpada u cijelosti i u takvom ga stanju predaje obrađivaču.
Posebni uvjet	Sakupljač je obavezan privremeno skladištiti sakupljeni EE otpad sukladno tehničkim zahtjevima iz Dodatka 8. točke A Pravilnika o gospodarenju otpadnom električnom i elektroničkom opremom: Građevine za skladištenje EE otpada prije obrade trebaju imati: 1. dijelove skladišta s nepropusnim plohami opremljene uređajima za skupljanje rasutog materijala i za odstranjivanje izlivenih tekućina, te dekantere i opremu za čišćenje odmašćivanjem gdje je prikladno, 2. nepropusni pokrov za odgovarajuće površine, 3. vagu za mjerenje preuzetog EE otpada.
Način ispunjavanja	Društvo Metis d.d. posjeduje građevinu namijenjenu skladištenju EE otpada, opremljenu sukladno tehničkim zahtjevima iz Dodatka 8. točke A Pravilnika. 1. Cijela građevina ima armirano – betonsku podlogu. Podna površina natkrivenog skladišta konstrukcijski je izvedena kao tankvana za skupljanje i odstranjivanje izlivenih tekućina i odmašćivanje i u cijelosti je nepropusna, te opremljena priborom za prikupljanje rasutog materijala (piljevina, pijesak, lopate, kante) te raznim veličinama posebnih spremnika. 2. Pokrov skladišta u potpunosti je nepropustan. 3. Društvo Metis d.d. posjeduje vage odnosno građevina za gospodarenje otpadom je opremljena vagama (vrste i tipovi vaga opisani su tablično u elaboratu)
Posebni uvjet	Obrađivač mora imati građevinu za skladištenje i obradu EE otpada u skladu sa Zakonom i posebnim propisom te je obavezan ispunjavati zahtjeve iz Dodatka 8. Pravilnika o gospodarenju otpadnom električnom i elektroničkom opremom: 1. vage za mjerenje mase obrađenog otpada, 2. odgovarajuća područja s nepropusnim plohami i nepropusnim pokrovom, opremu za skupljanje rasutog materijala i za odstranjivanje izlivenih tekućina, te dekantere i opremu za čišćenje odmašćivanjem gdje je prikladno, 3. odgovarajući skladišni prostor za rastavljene dijelove iz EE otpada, 4. odgovarajuće spremnike za skladištenje baterija, kondenzatora koji sadrže PCB/PCT i drugoga opasnog otpada, 5. opremu za obradu voda prema posebnim propisima.
Način ispunjavanja	Društvo Metis d.d. posjeduje građevinu namijenjenu obradi EE otpada, opremljenu sukladno tehničkim zahtjevima iz Dodatka 8. Pravilnika. Građevina ima armirano-betonsku podlogu, natkrivena je, izvedena u cijelosti kao sekundarni spremnik, opremljena priborom za prikupljanje rasutog materijala, odstranjivanje izlivenih tekućina i odmašćivanje, te vagom.

	<p>Unutar građevine je skladišni prostor za skladištenje EE otpada odnosno dijelova nastalih njegovim rastavljanjem.</p> <p>U skladišnom prostoru nalaze se plastični kontejneri namijenjeni skladištenju otpada.</p> <p>Unutar građevine izvedena je u cijelosti tankvana za skupljanje i odstranjivanje izlivenih tekućina i odmašćivanje. Cijela građevina ima ugrađen sustav odvodnje sa uređajem za pročišćavanje.</p>
Posebni uvjeti iz Pravilnika o gospodarenju otpadnim vozilima (NN 136/06, 31/09, 156/09, 53/12, 86/13, 91/13, 125/15, 90/16)	
Opći uvjet	<p>Sakupljač je obavezan od posjednika preuzeti otpadno vozilo te dijelove i materijale nastale održavanjem vozila.</p> <p>Odredba stavka 1. ovoga članka primjenjuju se bez izuzetaka i bez obzira na način kako je vozilo bilo održavano za vrijeme uporabe te bez obzira je li opremljeno sastavnim dijelovima proizvođača ili drugim sastavnim dijelovima koji odgovaraju rezervnim ili zamjenskim dijelovima u skladu s relevantnim nacionalnim propisima ili propisima Europske unije.</p>
Način ispunjavanja	Otpadno vozilo, dijelovi i materijali nastali održavanjem vozila preuzimaju se u cijelosti.
Opći uvjet	Sakupljač je dužan prilikom preuzimanja otpadnog vozila preuzeti od posjednika dokumentaciju iz članka 16. stavaka 1. i 3. ovoga Pravilnika, popuniti prateći list sukladno posebnom propisu, te sačiniti foto zapis otpadnog vozila u svrhu dokazivanja njegove cjelovitosti i sljedivosti.
Način ispunjavanja	Prilikom preuzimanja otpadnog vozila preuzima se od posjednika dokumentaciju vozila, prateći list, te radi foto zapis otpadnog vozila
Opći uvjet	Sakupljač je obavezan skladištiti sakupljena otpadna vozila, dijelove i materijale vozila u građevinama za skladištenje otpada koje ispunjavaju uvjete sukladno posebnom propisu kojim se propisuje gospodarenje otpadom i na način da se izbjegne oštećenje dijelova otpadnih vozila te dijelova i materijala vozila koji sadrže tekućine i kako bi se mogli izdvojiti sastavni dijelovi za ponovnu uporabu, recikliranje i oporabu.
Način ispunjavanja	Skladištenje se obavlja u skladištu koje ispunjava uvjete za gospodarenje otpadom propisane Pravilnikom o gospodarenju otpadnim vozilima (NN 136/06, 31/09, 156/09, 53/12, 86/13, 91/13, 125/15, 90/16) i to na način da se izbjegne oštećenje dijelova otpadnih vozila te dijelova i materijala vozila koji sadrže tekućine i kako bi se mogli izdvojiti sastavni dijelovi za ponovnu uporabu, recikliranje i oporabu.
Opći uvjet	Sakupljač može prijevoz otpadnih vozila koji ne predstavljaju opasnost za okoliš obavljati vozilima za prijevoz motornih vozila, a prijevoz otpadnih vozila koja zbog mogućnosti nekontroliranog ispusta tekućina predstavljaju opasnost za okoliš mora prevoziti sukladno propisima za prijevoz opasnih tvari.

Način ispunjavanja	Prijevoz otpadnih vozila koja ne predstavljaju opasnost za okoliš obavlja se vozilima za prijevoz motornih vozila, a prijevoz otpadnih vozila koja zbog mogućnosti nekontroliranog ispusta tekućina predstavljaju opasnost za okoliš prevoze se sukladno propisima za prijevoz opasnih tvari.
Opći uvjet	Sakupljač je dužan voditi evidenciju preuzetih otpadnih vozila prema broju šasijske vozila te dijelova i materijala vozila prema ključnom broju sukladno posebnom propisu.
Način ispunjavanja	Vodi se evidencija preuzetih otpadnih vozila prema broju šasijske vozila te dijelova i materijala vozila prema ključnom broju sukladno Pravilniku o katalogu otpada (NN 90/15)
Opći uvjet	Sakupljač je obavezan sva sakupljena otpadna vozila te dijelove i materijale vozila, u stanju u kojem su preuzeta od posjednika, predati obrađivaču uz prateći list sukladno posebnom propisu.
Način ispunjavanja	Društvo Metis d.d. je ujedno i sakupljač i obrađivač (podobrađivač).
Opći uvjet	Obrađivač je obavezan preuzeti od sakupljača sva sakupljena otpadna vozila uz ovjeru pratećeg lista sakupljaču te ih obraditi sukladno odredbama ovoga Pravilnika.
Način ispunjavanja	Društvo Metis d.d. je ujedno i sakupljač i obrađivač (podobrađivač) a obradu obavlja sukladno odredbama ovoga Pravilnika.
Opći uvjet	<p>Obrađivač obvezno mora imati građevinu za skladištenje i obradu otpadnih vozila u skladu sa Zakonom i posebnim propisom, a koja mora udovoljavati i zahtjevima iz Priloga V. ovoga Pravilnika:</p> <p>Minimalni tehnički zahtjevi za opremu i građevinu za skladištenje i obradu otpadnih vozila:</p> <p>Prostor za obradu otpadnih vozila mora biti fizički odijeljen od skladišnog prostora.</p> <p>Građevina za obradu otpadnih vozila treba biti izvedena na način da osigura kontinuiranu obradu uskladištenog otpada, uključujući osiguravanje odgovarajuće širine prolaza i putova između uređaja, opreme i zidova kao mjere za sprječavanje opasnosti od nastajanja požara sukladno posebnom propisu.</p> <p>A. Građevina za skladištenje (uključujući privremeno skladištenje) otpadnih vozila prije obrade mora imati:</p> <ol style="list-style-type: none"> 1. nepropusnu podlogu opremljenu uređajima za sakupljanje rasutog materijala te za prihvatanje i odstranjivanje izlivenih tekućina, uključujući dekantiranje i čišćenje – odmašćivanje 2. odgovarajuće spremnike za otpad nastao prije obrade otpadnih vozila,

	<p>3. vagu za mjerenje mase preuzetih otpadnih vozila i</p> <p>4. opremu za obradu voda (uključujući oborinske vode) prema posebnim propisima.</p> <p>B. Građevina za obradu otpadnih vozila mora imati:</p> <p>1. vodonepropusni pokrov te nepropusnu podlogu opremljenu uređajima za sakupljanje rasutog materijala i za prihvata i odstranjivanje izlivenih tekućina, uključujući dekantiranje i čišćenje-odmašćivanje,</p> <p>2. prostor i opremu za obradu otpadnih vozila, uključujući skladište za otpadne gume,</p> <p>3. spremnike za skladištenje tekućina i obradom dobivenih pojedinih vrsta opasnog otpada,</p> <p>4. vagu za mjerenje mase otpada nastalog obradom otpadnih vozila i</p> <p>5. opremu za obradu voda (uključujući oborinske vode) prema posebnim propisima.</p>
<p>Način ispunjavanja</p>	<p>Društvo Metis d.d. raspolaže građevinom za skladištenje i obradu otpadnih vozila u skladu sa Zakonom i Pravilnikom o gospodarenju otpadom (NN 23/14, 51/14, 121/15, 132/15) koja udovoljava zahtjevima iz Priloga V. ovoga Pravilnika na način:</p> <p>A Privremeno skladište otpadnih vozila prije obrade</p> <p>1 Sva skupljena otpadna vozila nalaze se na označenom prostoru vanjskog dijela skladišta, na nepropusnoj podlozi opremljenoj uređajima za sakupljanje razlivenog ili rasutog otpada sa vodolovkama i separatorima. U blizini je smješten pribor za prikupljanje rasutog ili razlivenog otpada kao i sredstva za odmašćivanje.</p> <p>2. Društvo Metis d.d. raspolaže sa odgovarajućim spremnicima za otpad nastao prije obrade otpadnih vozila</p> <p>3. Društvo Metis d.d. na lokaciji raspolaže odgovarajućom vagom.</p> <p>4. Sustav pročišćavanja otpadnih voda opremljen je odgovarajućom opremom za obradu otpadnih voda a nadzor i upravljanje se obavlja sukladno uvjetima propisanim Okolišnom dozvolom.</p> <p>B. Građevina za obradu otpadnih vozila</p> <p>1. Obrada otpadnih vozila obavlja se u zatvorenoj i natkrivenoj radionici pomoću ručnih alata. Podloga u radionici je izgrađena od armiranog betona, sa izgrađenom tankvanom za skupljanje razlivenih tekućina. Opremljena je priborom za prikupljanje rasutog ili razlivenog otpada kao i sredstvima za odmašćivanje.</p>

	<p>2. Linija za rastavljanje vozila se sastoji od sljedeće opreme: vakuum posude za tekućinu za kočenje, dvoradne membranske pumpe u kućištu izoliranom od zvuka i to za benzin, dizel, rabljeno ulje, tekućinu za hlađenje i tekućinu za pranje stakla, upravljačke ploče, uređaja za bušenje tankova, te dodatnih uređaja kao što su uređaj za bušenje kućišta mjenjača, rotirajuća ruka uređaja za bušenje i lijevaka za ispuštanje ulja, te razdjelnika za prljavo i čisto gorivo.</p> <p>Svi uređaji rade samo s komprimiranim zrakom koji se filtrira, isušuje, i ako je potrebno, istiskuje ulje s komprimiranim zrakom. Svaka komponenta postrojenja je napravljena na način da tvori zatvoreni sustav. To se odnosi i na relevantne tekućine i na pare koje mogu nastati u određenim okolnostim</p> <p>3. Privremeno skladište otpada opremljeno je spremnicima za skladištenje tekućina i obradom dobivenih pojedinih vrsta opasnog otpada</p> <p>4. Društvo Metis d.d. na lokaciji raspolaže odgovarajućom vagom.</p> <p>5. Sustav pročišćavanja otpadnih voda opremljen je odgovarajućom opremom za obradu otpadnih voda a nadzor i upravljanje se obavlja sukladno uvjetima propisanim Okolišnom dozvolom.</p>
Opći uvjet	<p>Obrađivač je obavezan osigurati preuzimanje i obradu preuzetih otpadnih vozila i njihovih dijelova na način da njihova količina odgovara količini koja se redovito obrađuje u svrhu sprječavanja njihovog prekomjernog gomilanja.</p>
Način ispunjavanja	<p>Društvo Metis d.d. količinu skupljenih otpadnih vozila i njegovih dijelova prilagođava količini koju redovito obrađuje u svrhu sprječavanja njegovog pretjeranog gomilanja.</p>
Opći uvjet	<p>Obrađivač je obavezan postupati prema uputama proizvođača o rastavljanju vozila te skladištenju i testiranju sastavnih dijelova vozila pogodnih za ponovnu uporabu iz članka 9. ovoga Pravilnika.</p>
Način ispunjavanja	<p>Društvo Metis d.d. postupa prema uputama proizvođača o rastavljanju vozila te skladištenju i testiranju sastavnih dijelova vozila pogodnih za ponovnu uporabu</p>
Opći uvjet	<p>Obrađivač je obavezan obradu otpadnih vozila obavljati pod sljedećim uvjetima:</p> <ul style="list-style-type: none"> – mjesto za obradu mora biti opremljeno nepropusnom podlogom, uređajima za skupljanje rasutog ili razlivenog otpada, sabirnom jamom ili posebnom posudom te sredstvima za odmašćivanje, – odstranjeni rezervni dijelovi moraju se odvojeno skladištiti, a dijelovi onečišćeni uljem moraju se skladištiti na nepropusnoj površini,

	<p>– baterije i akumulatori (starteri), filtri i kondenzatori koji sadrži PCB/PCT i ostali opasni i neopasni otpad koji nastaje obradom otpadnih vozila mora se skladištiti u prikladnim posudama/spremniciima,</p> <p>– tekućine iz otpadnih vozila: gorivo, motorno ulje, ulje mjenjača, ulje prijenosnog sustava, ulje hidrauličkih sustava, radna tvar u rashladnim uređajima, antifriz, tekućine kočnica, kiseline iz baterija i akumulatora (startera), radna tvar u klimatizacijskim uređajima i sve druge tekućine i opasne tvari koje su sadržane u otpadnom vozilu, moraju se skladištiti u prikladnim spremnicima,</p> <p>– mjesto za obradu mora raspolagati opremom za obradu otpadnih voda uključujući i kišnicu, prikladnim skladištem za iskorištene gume, mjerama za sprječavanje prekomjernog gomilanja na skladištu i sustavom za zaštitu od požara u skladu s posebnim propisima.</p>
<p>Način ispunjavanja</p>	<p>Obrada otpadnih vozila obavlja se u zatvorenoj i natkrivenoj radionici pomoću ručnih alata. Podloga u radionici je izgrađena od armiranog betona, sa izgrađenom tankvanom za skupljanje razlivenih tekućina. Opremljena je priborom za prikupljanje rasutog ili razlivenog otpada kao i sredstvima za odmašćivanje.</p> <p>Rastavljene komponente se odvojeno skladištite, a dijelovi onečišćeni uljem se skladištite na nepropusnoj površini.</p> <p>Baterije i akumulatori (starteri), filtri i kondenzatori koji sadrži PCB/PCT i ostali opasni i neopasni otpad koji nastaje obradom otpadnih vozila se skladišti u prikladnim posudama/spremniciima.</p> <p>Tekućine iz otpadnih vozila: gorivo, motorno ulje, ulje mjenjača, ulje prijenosnog sustava, ulje hidrauličkih sustava, radna tvar u rashladnim uređajima, antifriz, tekućine kočnica, kiseline iz baterija i akumulatora (startera), radna tvar u klimatizacijskim uređajima i sve druge tekućine i opasne tvari koje su sadržane u otpadnom vozilu se zasebno izdvajaju i skladište u prikladnim spremnicima</p> <p>Sustav pročišćavanja otpadnih voda opremljen je odgovarajućom opremom za obradu otpadnih voda a nadzor i upravljanje se obavlja sukladno uvjetima propisanim Okolišnom dozvolom. Na lokaciji postoji odgovarajući skladišni prostor za izdvojene gume. U radionici se nalaze aparati za gašenje požara.</p>
<p>Opći uvjet</p>	<p>Obradivač je obavezan osigurati da se iz otpadnog vozila bez oštećenja izdvoje i skladište sastavni dijelovi koji sadrže tekućine, dijelovi otpadnog vozila koji se mogu ponovno uporabiti te rezervni dijelovi.</p>
<p>Način ispunjavanja</p>	<p>Društvo Metis d.d. načinom rada i sustavom nadzora procesa osigurava da se iz otpadnog vozila bez oštećenja izdvoje i skladište sastavni dijelovi koji sadrže tekućine, dijelovi otpadnog vozila koji se mogu ponovno</p>

	<p>uporabiti te rezervni dijelovi (između ostalog i zato što im time osiguravaju veću tržišnu vrijednost).</p>
Opći uvjet	<p>Obrađivač je obavezan odmah po preuzimanju otpadnog vozila:</p> <ol style="list-style-type: none"> 1. ukloniti bateriju i akumulator, ukloniti ili neutralizirati potencijalno eksplozivne sastavne dijelove (npr. zračni jastuk) i spremnik za plin ako je ugrađen u vozilo, 2. osigurati da se kod provođenja postupka obrade izdvoji, odvojeno sakupi i skladišti: <ul style="list-style-type: none"> – motorno ulje, – ulje prijenosnika, – ulja mjenjača, ulje diferencijala, – hidraulično ulje (npr. servo mehanizam), – gorivo (uključujući i tekući plin), – radna tvar u rashladnim uređajima, – tekućina u kočnicama, – ulje u amortizeru, – radna tvar u klimatizacijskim uređajima, – dijelove u kojima se nalazi živa, – tvari, materijale i sastavne dijelove navedene u Prilogu I. ovoga Pravilnika i – sastavne dijelove koje sadrže azbest, 3. odredbe podstavka 2. ovoga stavka ne odnose se na tvari koje su sadržane u dijelovima koji su namijenjeni za ponovnu uporabu, 4. opasni materijali i dijelovi trebaju se ukloniti i izdvojiti na način da se spriječi naknadno onečišćenje otpada iz stroja za usitnjavanje.
Način ispunjavanja	<ol style="list-style-type: none"> 1. Po preuzimanju otpadnog vozila odmah se uklanja bateriju i akumulator, potencijalno eksplozivne sastavne dijelove (npr. zračni jastuk) i spremnik za plin ako je ugrađen u vozilo 2. Kod provođenja postupka obrade izdvajaju se, odvojeno sakupljaju i skladište sve navedene komponente. 3. Komponente namijenjene za ponovnu uporabu izdvajaju se zasebno

	4. Opasni materijali i dijelovi se na lokaciji samo izdvajaju i potom šalju na daljnju obradu van postrojenja.
Opći uvjet	<p>obrađivač je obavezan prije obrade u stroju za usitnjavanje, drobljenje ili prešanje obvezno izdvojiti:</p> <ul style="list-style-type: none"> – katalitički konverter, – sva stakla, – gume, – velike dijelove izrađene od plastičnih materijala (branici, instrument ploče, spremnici za tekućine itd.) koje nakon usitnjavanja i drobljenja ne bi bilo moguće odvojiti kako bi se poticala njihova materijalna uporaba i recikliranje, – metalne dijelove koje sadrže bakar, aluminij i magnezij ako nije osigurano njihovo izdvajanje i odvajanje nakon usitnjavanja.
Način ispunjavanja	Društvo Metis d.d. ispunjava propisane uvjete i ručnim alatima izdvaja navedene komponente te ih skladišti do predaje ovlaštenom operatelju.
Opći uvjet	Oporaba otpadnih vozila i dijelova nastalih obradom otpadnih vozila mora se obavljati uz primjenu najboljih raspoloživih tehnika pri čemu prvenstvo ima materijalna uporaba.
Način ispunjavanja	Društvo Metis d.d. obavlja samo prvi korak u obradi vozila – rastavljanje i odvajanje pojedinih komponenti koje se potom odvojeno privremeno skladište te predaju na daljnju obradu van postrojenja tako da ne određuje konačni vid uporabe. Sve aktivnosti gospodarenja otpadom na lokaciji regulirane su uvjetima Okolišne dozvole (KLASA: UP/I 351-03/16-02/20; URBROJ: 517-06-2-2-17-20), od 23. lipnja 2017., tj. u skladu su s NRT.

IV. TEHNOLOŠKI PROCESI

a) METODE OBAVLJANJA TEHNOLOŠKIH PROCESA

Tablica 6.1.

br.	NAZIV TEHNOLOŠKOG PROCESA	OZNAKA
1.	Prikupljanje	P1

OTPAD KOJI ULAZI U PROCES		OTPAD KOJI IZLAZI IZ PROCESA	
k.b.	NAZIV	k.b.	NAZIV
Svi ključni brojevi iz tablice 3.	Svi nazivi iz tablice 3.	Nepromijenjeno	Nepromijenjeno

VRSTA UREĐAJA/OPREME	NAZIV PROIZVOĐAČA	TIP	NAMJENA
Teretno vozilo/kamion (5 komada)	Razno(Man, Scania, Iveco, Mercedes)	Roll kontejner kiper s dizalicom	Prikupljanje/prijevoz otpada
Teretno vozilo/kamion(2 komada)	Razno(Man, Scania, Iveco, Mercedes)	Roll kontejner kiper bez dizalice	Prikupljanje/prijevoz otpada
Teretno vozilo/kamion(6 komada)	Razno(Man, Scania, Iveco, Mercedes)	Kiper s dizalicom	Prikupljanje/prijevoz otpada
teretno vozilo/kamion(4 komada)	Razno(Man, Scania, Iveco, Mercedes)	Specializirano teretno vozilo za prijevoz kontejnera 5-10 kubika	Prikupljanje/prijevoz otpada
teretno vozilo/kamion(2 komada)	Razno(Man, Mercedes)	Specializirano teretno vozilo s podiznom rampom	Prikupljanje/prijevoz otpada
Teretno vozilo/kamion	Scania	tegljač	Prikupljanje/prijevoz otpada
Teretno vozilo/kamion	Iveco	Cisterna sa ugradbenom pumpom	Prikupljanje/prijevoz otpada

Prikolica(7 komada)	Razno(HKM, Dinkel, Wacknhut,schmitz, PK, Hufferman)	Teretna prikolica	Prikupljanje/prijevoz otpada
Prikolica	Doppstadt	Prikolica za drobilicu	Prikupljanje/prijevoz otpada
Teretno vozilo/kombi(3 komada)	Razno(KIA, Renault,)	Kombi sa sandukom	Prikupljanje/prijevoz otpada
Teretno vozilo/kombi(5 komada)	Razno(Renault, Peugeot, Citroen)	Bez sanduka	Prikupljanje/prijevoz otpada
Teretno vozilo/dostavno vozilo (4 komada)	Razno(KIA, Renault, Master, Peugeot, Citroen)	Dostavno vozilo	Prikupljanje/prijevoz otpada

Tablica 6.2.

br.	NAZIV TEHNOLOŠKOG PROCESA	OZNAK A
2.	Prihvat	P2

OTPAD KOJI ULAZI U PROCES(vidi tablicu 6.1.)		OTPAD KOJI IZLAZI IZ PROCESA	
k. b.	NAZIV	k. b.	NAZIV
Svi ključni brojevi iz tablice 3.	Svi nazivi iz tablice 3.	Nepromijenjeno	Nepromijenjeno

VRSTA UREĐAJA/OPREME	NAZIV PROIZVOĐAČA	TIP	NAMJENA
Bager(8 komada)	Razno(Fuchs, Liebherr)	Bager	Manipulacija
Viličar(1 komad)	Razno(Still, TCM, Linde)	Viličar	Manipulacija
Utovarivač(2 komada)	Razno(Hanomag, TCM)	Utovarivač sa korpom	Manipulacija
Kolna Vaga	Vage	50 tona	Vaganje
Vaga	Libela	200 kg	Vaganje otpada

Tablica 6.3.

br.	NAZIV TEHNOLOŠKOG PROCESA	OZNAKA
3.	Priprema za ponovnu uporabu(PU)	P3

OTPAD KOJI ULAZI U PROCES		OTPAD KOJI IZLAZI IZ PROCESA	
klj.br.	NAZIV	klj.br.	NAZIV
02 01 04	otpadna plastika (isključujući ambalažu)	02 01 04	otpadna plastika (isključujući ambalažu)
02 01 10	otpadni metal	02 01 10	otpadni metal
07 02 13	otpadna plastika	07 02 13	otpadna plastika
11 05 01	tvrdi cink	11 05 01	tvrdi cink
12 01 01	strugotine i opiljci koji sadrže željezo	12 01 01	strugotine i opiljci koji sadrže željezo
12 01 03	strugotine i opiljci obojenih metala	12 01 03	strugotine i opiljci obojenih metala
12 01 05	strugotine plastike	12 01 05	strugotine plastike
15 01 01	papirna i kartonska ambalaža	15 01 01	papirna i kartonska ambalaža
15 01 02	plastična ambalaža	15 01 02	plastična ambalaža
15 01 03	drvena ambalaža	15 01 03	drvena ambalaža
15 01 04	metalna ambalaža	15 01 04	metalna ambalaža
15 01 05	višeslojna (kompozitna) ambalaža	15 01 05	višeslojna (kompozitna) ambalaža
15 01 06	miješana ambalaža	15 01 06	miješana ambalaža
15 01 07	staklena ambalaža	15 01 07	staklena ambalaža
15 01 09	tekstilna ambalaža	15 01 09	tekstilna ambalaža
15 02 03	apsorbensi, filtarski materijali, tkanine za brisanje i zaštitna odjeća, koji nisu navedeni pod 15 02 02*	15 02 03	apsorbensi, filtarski materijali, tkanine za brisanje i zaštitna odjeća, koji nisu navedeni pod 15 02 02*
16 01 03	otpadne gume	16 01 03	otpadne gume
16 01 06	otpadna vozila koja ne sadrže ni tekućine ni druge opasne komponente	16 01 06	otpadna vozila koja ne sadrže ni tekućine ni druge opasne komponente

16 01 12	kočne obloge koje nisu navedene pod 16 01 11*	16 01 12	kočne obloge koje nisu navedene pod 16 01 11*
16 01 16	spremnici za tekući plin	16 01 16	spremnici za tekući plin
16 01 17	željezo i legure koje sadrže željezo	16 01 17	željezo i legure koje sadrže željezo
16 01 18	obojeni metali	16 01 18	obojeni metali
16 01 19	plastika	16 01 19	plastika
16 01 20	staklo	16 01 20	staklo
16 01 22	komponente koje nisu specificirane na drugi način	16 01 22	komponente koje nisu specificirane na drugi način
16 01 99	otpad koji nije specificiran na drugi način	16 01 99	otpad koji nije specificiran na drugi način
16 02 14	Odbačena oprema koja nije navedena pod 16 02 09* do 16 02 13*	16 02 14	Odbačena oprema koja nije navedena pod 16 02 09* do 16 02 13*
16 02 16	Komponente izvađene iz odbačene opreme koje nisu navedene pod 16 02 15*	16 02 16	Komponente izvađene iz odbačene opreme koje nisu navedene pod 16 02 15*
16 06 05	Ostale baterije i akumulatori	16 06 05	Ostale baterije i akumulatori
16 08 01	istrošeni katalizatori koji sadrže zlato, srebro, renij, rodij, paladij, iridij ili platinu (osim 16 08 07*)	16 08 01	istrošeni katalizatori koji sadrže zlato, srebro, renij, rodij, paladij, iridij ili platinu (osim 16 08 07*)
16 08 03	istrošeni katalizatori koji sadrže prijelazne metale ili spojeve prijelaznih metala, a koji nisu specificirani na drugi način	16 08 03	istrošeni katalizatori koji sadrže prijelazne metale ili spojeve prijelaznih metala, a koji nisu specificirani na drugi način
16 11 02	obloge i vatrostalni otpad na bazi ugljika, koji potječe iz metalurških procesa i nije naveden pod 16 11 01*	16 11 02	obloge i vatrostalni otpad na bazi ugljika, koji potječe iz metalurških procesa i nije naveden pod 16 11 01*
16 11 04	ostale obloge i vatrostalni otpad iz metalurških procesa, koji nije naveden pod 16 11 03*	16 11 04	ostale obloge i vatrostalni otpad iz metalurških procesa, koji nije naveden pod 16 11 03*
16 11 06	obloge i vatrostalni otpad iz nemetalurških procesa, koji nije naveden pod 16 11 05*	16 11 06	obloge i vatrostalni otpad iz nemetalurških procesa, koji nije naveden pod 16 11 05*
17 01 02	cigle	17 01 02	cigle
17 01 03	crijep/pločice i keramika	17 01 03	crijep/pločice i keramika

17 01 07	mješavine betona, cigle, crijepa/pločica i keramike koje nisu navedene pod 17 01 06*	17 01 07	mješavine betona, cigle, crijepa/pločica i keramike koje nisu navedene pod 17 01 06*
17 02 02	staklo	17 02 02	staklo
17 02 03	plastika	17 02 03	plastika
17 04 01	bakar, bronca, mjed	17 04 01	bakar, bronca, mjed
17 04 02	aluminij	17 04 02	aluminij
17 04 03	olovo	17 04 03	olovo
17 04 04	cink	17 04 04	cink
17 04 05	željezo i čelik	17 04 05	željezo i čelik
17 04 06	kositar	17 04 06	kositar
17 04 07	miješani metali	17 04 07	miješani metali
17 04 11	kabelski vodiči koji nisu navedeni pod 17 04 10*	17 04 11	kabelski vodiči koji nisu navedeni pod 17 04 10*
17 05 04	zemlja i kamenje koji nisu navedeni pod 17 05 03*	17 05 04	zemlja i kamenje koji nisu navedeni pod 17 05 03*
17 05 06	otpad od jaružanja koji nije naveden pod 17 05 05*	17 05 06	otpad od jaružanja koji nije naveden pod 17 05 05*
17 05 08	kamen tučenac za nasipavanje pruge koji nije naveden pod 17 05 07*	17 05 08	kamen tučenac za nasipavanje pruge koji nije naveden pod 17 05 07*
17 06 04	izolacijski materijali koji nisu navedeni pod 17 06 01* i 17 06 03*	17 06 04	izolacijski materijali koji nisu navedeni pod 17 06 01* i 17 06 03*
17 09 04	miješani građevinski otpad i otpad od rušenja objekata, koji nije naveden pod 17 09 01*, 17 09 02* i 17 09 03*	17 09 04	miješani građevinski otpad i otpad od rušenja objekata, koji nije naveden pod 17 09 01*, 17 09 02* i 17 09 03*
19 04 01	vitrificirani otpad	19 04 01	vitrificirani otpad
19 12 02	željezo i legure koje sadrže željezo	19 12 02	željezo i legure koje sadrže željezo
19 12 03	obojeni metali	19 12 03	obojeni metali
19 12 04	plastika i guma	19 12 04	plastika i guma
19 12 07	drvo koje nije navedeno pod 19 12 06*	19 12 07	drvo koje nije navedeno pod 19 12 06*
19 12 08	tekstili	19 12 08	tekstili

19 12 09	minerali (npr. pijesak, kamenje)	19 12 09	minerali (npr. pijesak, kamenje)
20 01 01	papir i karton	20 01 01	papir i karton
20 01 02	staklo	20 01 02	staklo
20 01 10	odjeća	20 01 10	odjeća
20 01 11	tekstili	20 01 11	tekstili
20 01 34	baterije i akumulatori, koji nisu navedeni pod 20 01 33*	20 01 34	baterije i akumulatori, koji nisu navedeni pod 20 01 33*
20 01 36	Odbačena električna i elektronička oprema koja nije navedena pod 20 01 21*, 20 01 23* i 20 01 35*	20 01 36	Odbačena električna i elektronička oprema koja nije navedena pod 20 01 21*, 20 01 23* i 20 01 35*
20 01 38	drvo koje nije navedeno pod 20 01 37*	20 01 38	drvo koje nije navedeno pod 20 01 37*
20 01 39	plastika	20 01 39	plastika
20 01 40	metali	20 01 40	metali
20 01 99	ostali sastojci komunalnog otpada koji nisu specificirani na drugi način	20 01 99	ostali sastojci komunalnog otpada koji nisu specificirani na drugi način
20 02 02	zemlja i kamenje	20 02 02	zemlja i kamenje
20 03 07	Glomazan otpad	20 03 07	Glomazan otpad
20 03 99	Komunalni otpad koji nije specificiran na drugi način	20 03 99	Komunalni otpad koji nije specificiran na drugi način

VRSTA UREĐAJA/OPREME	NAZIV PROIZVOĐAČA	TIP	NAMJENA
Škare za lim	-	ALIGATOR RO80	Priprema za ponovnu uporabu
Alat	razni	razni	Priprema za ponovnu uporabu
Viličar	razni	motorni	utovar, istovar i prijevoz tereta

Tablica 6.4.

br.	NAZIV TEHNOLOŠKOG PROCESA	OZNAKA
4.	Druga obrada/Priprema prije uporabe ili zbrinjavanja (PP)	P4

OTPAD KOJI ULAZI U PROCES		OTPAD KOJI IZLAZI IZ PROCESA	
klj.br.	NAZIV	klj.br.	NAZIV
Svi ključni brojevi iz tablice 3.	Svi nazivi iz tablice 3.	15 01 01	papirna i kartonska ambalaža
		15 01 02	plastična ambalaža
		15 01 03	drvena ambalaža
		15 01 04	metalna ambalaža
		15 01 05	višeslojna (kompozitna) ambalaža
		15 01 06	miješana ambalaža
		15 01 07	staklena ambalaža
		15 01 09	tekstilna ambalaža

VRSTA UREĐAJA/OPREME	NAZIV PROIZVOĐAČA	TIP	NAMJENA
Škare za lim	-	ALIGATOR RO80	Priprema prije uporabe ili zbrinjavanja
Alat	razni	razni	Priprema prije uporabe ili zbrinjavanja
Viličar	razni	motorni	Priprema prije uporabe ili zbrinjavanja

Tablica 6.5.

br.	NAZIV TEHNOLOŠKOG PROCESA	OZNAKA
5.	Oporaba postupkom R3(recikliranje/obnavljanje otpadnih organskih tvari koje se ne koriste kao otapala)	P5

OTPAD KOJI ULAZI U PROCES		OTPAD KOJI IZLAZI IZ PROCESA	
klj.br.	NAZIV	klj.br.	NAZIV
16 01 03	otpadne gume	19 12 02	željezo i legure koje sadrže željezo
		19 12 04	plastika i guma
		19 12 08	tekstili
		20 03 01	miješani komunalni otpad

VRSTA UREĐAJA/OPREME	NAZIV PROIZVOĐAČA	TIP	NAMJENA
Valjkasta drobilica	Doppstadt Calbe GmbH	DW 2560 Büffel	drobljenje

Tablica 6.6.

br.	NAZIV TEHNOLOŠKOG PROCESA	OZNAKA
6.	Oporaba(R12-Razmjena otpada radi primjene bilo kojeg od postupaka oporabe R1 do R11)	P6

OTPAD KOJI ULAZI U PROCES		OTPAD KOJI IZLAZI IZ PROCESA	
klj.br.	NAZIV	klj.br.	NAZIV
01 01 01	otpad od iskopavanja metalnih mineralnih sirovina	19 12 12	Ostali otpad (uključujući mješavine materijala) od mehaničke obrade otpada koji nije naveden pod 19 12 11
		20 03 01	Miješani komunalni otpad
01 01 02	otpad od iskopavanja nemetalnih mineralnih sirovina	19 12 12	Ostali otpad (uključujući mješavine materijala) od mehaničke obrade otpada koji nije naveden pod 19 12 11
		20 03 01	Miješani komunalni otpad
01 03 06	otpadna jalovina koja nije navedena pod 01 03 04* i 01 03 05*	19 12 12	Ostali otpad (uključujući mješavine materijala) od mehaničke obrade otpada koji nije naveden pod 19 12 11
		20 03 01	Miješani komunalni otpad
01 03 08	otpad u obliku prašine i praha, koji nije naveden pod 01 03 07*	19 12 12	Ostali otpad (uključujući mješavine materijala) od mehaničke obrade otpada koji nije naveden pod 19 12 11
		20 03 01	Miješani komunalni otpad
01 03 09	crveni mulj iz proizvodnje aluminija, različit od otpada navedenog pod 01 03 07	19 12 12	Ostali otpad (uključujući mješavine materijala) od mehaničke obrade otpada koji nije naveden pod 19 12 11
		20 03 01	Miješani komunalni otpad

01 03 99	otpad koji nije specificiran na drugi način	19 12 12	Ostali otpad (uključujući mješavine materijala) od mehaničke obrade otpada koji nije naveden pod 19 12 11
		20 03 01	Miješani komunalni otpad
01 04 08	otpadni šljunak i drobljeni kamen, koji nisu navedeni pod 01 04 07*	19 12 12	Ostali otpad (uključujući mješavine materijala) od mehaničke obrade otpada koji nije naveden pod 19 12 11
		20 03 01	Miješani komunalni otpad
01 04 09	otpadni pijesak i gline	19 12 12	Ostali otpad (uključujući mješavine materijala) od mehaničke obrade otpada koji nije naveden pod 19 12 11
		20 03 01	Miješani komunalni otpad
01 04 10	otpad u obliku prašine i praha, koji nije naveden pod 01 04 07*	19 12 12	Ostali otpad (uključujući mješavine materijala) od mehaničke obrade otpada koji nije naveden pod 19 12 11
		20 03 01	Miješani komunalni otpad
01 04 11	otpad od prerade potaše i kamene soli koji nije naveden pod 01 04 07*	19 12 12	Ostali otpad (uključujući mješavine materijala) od mehaničke obrade otpada koji nije naveden pod 19 12 11
		20 03 01	Miješani komunalni otpad
01 04 12	jalovina i ostali otpad od ispiranja i čišćenja ruda, koji nisu navedeni pod	19 12 12	Ostali otpad (uključujući mješavine materijala) od mehaničke obrade otpada koji nije naveden pod 19 12 11
		20 03 01	Miješani komunalni otpad
01 04 13	otpad od rezanja i piljenja kamena, koji nije naveden pod 01 04 07*	19 12 12	Ostali otpad (uključujući mješavine materijala) od mehaničke obrade otpada koji nije naveden pod 19 12 11
		20 03 01	Miješani komunalni otpad
01 04 99		19 12 12	Ostali otpad (uključujući mješavine

	otpad koji nije specificiran na drugi način		materijala) od mehaničke obrade otpada koji nije naveden pod 19 12 11
		20 03 01	Miješani komunalni otpad
01 05 04	isplačni muljevi i ostali otpad od bušenja, koji sadrže slatku vodu	19 12 12	Ostali otpad (uključujući mješavine materijala) od mehaničke obrade otpada koji nije naveden pod 19 12 11
		20 03 01	Miješani komunalni otpad
01 05 07	isplačni muljevi i ostali otpad od bušenja, koji sadrže barit i nisu navedeni pod 01 05 05* i 01 05 06*	19 12 12	Ostali otpad (uključujući mješavine materijala) od mehaničke obrade otpada koji nije naveden pod 19 12 11
		20 03 01	Miješani komunalni otpad
01 05 08	isplačni muljevi i ostali otpad od bušenja, koji sadrže kloride i nisu navedeni pod 01 05 05* i 01 05 06*	19 12 12	Ostali otpad (uključujući mješavine materijala) od mehaničke obrade otpada koji nije naveden pod 19 12 11
		20 03 01	Miješani komunalni otpad
01 05 99	otpad koji nije specificiran na drugi način	19 12 12	Ostali otpad (uključujući mješavine materijala) od mehaničke obrade otpada koji nije naveden pod 19 12 11
		20 03 01	Miješani komunalni otpad
02 01 01	muljevi od pranja i čišćenja	19 12 12	Ostali otpad (uključujući mješavine materijala) od mehaničke obrade otpada koji nije naveden pod 19 12 11
		20 03 01	Miješani komunalni otpad
02 01 03	otpadna biljna tkiva	19 12 12	Ostali otpad (uključujući mješavine materijala) od mehaničke obrade otpada koji nije naveden pod 19 12 11
		20 03 01	Miješani komunalni otpad
02 01 04	otpadna plastika (isključujući ambalažu)	12 01 01	strugotine i opiljci koji sadrže željezo
		12 01 03	strugotine i opiljci obojenih metala

		12 01 05	strugotine plastike
		16 02 16	komponente izvađene iz odbačene opreme koje nisu navedene pod 16 02 15*
		02 01 04	Otpadna plastika (isključujući ambalažu)
		19 02 03	Izmiješani otpad sastavljen samo od neopasnih otpada
		19 10 01	Otpad od željeza i čelika
		19 10 02	Otpad od neželjeznih metala
		19 12 02	Željezni metali
		19 12 03	Neželjezni metali
		19 12 12	Ostali otpad (uključujući mješavine materijala) od mehaničke obrade otpada koji nije naveden pod 19 12 11
02 01 07	otpad iz šumarstva	19 02 03	Izmiješani otpad sastavljen samo od neopasnih otpada
		19 12 06*	drvo koje sadrži opasne tvari
		19 12 07	Drvo koje nije navedeno pod 19 12 06
		19 12 12	Ostali otpad (uključujući mješavine materijala) od mehaničke obrade otpada koji nije naveden pod 19 12 11
		20 03 01	Miješani komunalni otpad
02 01 09	otpad od kemikalija koje se koriste u poljoprivredi, koji nije naveden pod 02 01 08*	19 12 12	Ostali otpad (uključujući mješavine materijala) od mehaničke obrade otpada koji nije naveden pod 19 12 11
		20 03 01	Miješani komunalni otpad
02 01 10	otpadni metal	12 01 01	strugotine i opiljci koji sadrže željezo
		12 01 03	strugotine i opiljci obojenih metala
		16 01 17	željezo i legure koje sadrže željezo

		16 02 16	komponente izvađene iz odbačene opreme koje nisu navedene pod 16 02 15*
		17 04 05	željezo i čelik
		19 02 03	Izmiješani otpad sastavljen samo od neopasnih otpada
		19 10 01	Otpad od željeza i čelika
		19 10 02	Otpad od neželjeznih metala
		19 12 02	Željezni metali
		19 12 03	Neželjezni metali
		19 12 12	Ostali otpad (uključujući mješavine materijala) od mehaničke obrade otpada koji nije naveden pod 19 12 11
		20 03 01	Miješani komunalni otpad
02 01 99	otpad koji nije specificiran na drugi način	12 01 01	strugotine i opiljci koji sadrže željezo
		12 01 03	strugotine i opiljci obojenih metala
		16 02 16	komponente izvađene iz odbačene opreme koje nisu navedene pod 16 02 15*
		17 04 05	željezo i čelik
		12 01 05	strugotine plastike
		19 10 01	Otpad od željeza i čelika
		19 10 02	Otpad od neželjeznih metala
		19 12 02	Željezni metali
		19 12 03	Neželjezni metali
		19 12 04	Plastika i guma
		19 12 07	Drvo koje nije navedeno pod 19 12 06
19 12 12	Ostali otpad (uključujući mješavine materijala) od mehaničke obrade otpada koji nije naveden pod 19 12 11		

		20 03 01	Miješani komunalni otpad
02 02 01	muljevi od ispiranja i čišćenja	19 12 12	Ostali otpad (uključujući mješavine materijala) od mehaničke obrade otpada koji nije naveden pod 19 12 11
		20 03 01	Miješani komunalni otpad
02 02 03	materijali neprikladni za potrošnju ili preradu	02 02 03	Materijali neprikladni za potrošnju ili preradu
		19 02 03	Izmiješani otpad sastavljen samo od neopasnih otpada
		19 12 01	Papir i karton
		19 12 02	Željezni metali
		19 12 03	Neželjezni metali
		19 12 04	Plastika i guma
		19 12 05	Staklo
		19 12 07	drvo koje nije navedeno pod 19 12 06*
		19 12 12	Ostali otpad (uključujući mješavine materijala) od mehaničke obrade otpada koji nije naveden pod 19 12 11
		20 03 01	Miješani komunalni otpad
02 02 04	muljevi od obrade efluenta na mjestu njihova nastanka	19 12 12	Ostali otpad (uključujući mješavine materijala) od mehaničke obrade otpada koji nije naveden pod 19 12 11
		20 03 01	Miješani komunalni otpad
02 02 99	otpad koji nije specificiran na drugi način	19 02 03	Izmiješani otpad sastavljen samo od neopasnih otpada
		19 12 01	Papir i karton
		19 12 02	Željezni metali
		19 12 03	Neželjezni metali

		19 12 04	Plastika i guma
		19 12 05	Staklo
		19 12 07	drvo koje nije navedeno pod 19 12 06*
		19 12 12	Ostali otpad (uključujući mješavine materijala) od mehaničke obrade otpada koji nije naveden pod 19 12
		20 03 01	Miješani komunalni otpad
02 03 01	muljevi od pranja, čišćenja, guljenja, centrifugiranja i separacije	19 12 12	Ostali otpad (uključujući mješavine materijala) od mehaničke obrade otpada koji nije naveden pod 19 12 11
		20 03 01	Miješani komunalni otpad
02 03 02	otpad od sredstava za konzerviranje	19 02 03	Izmiješani otpad sastavljen samo od neopasnih otpada
		19 12 01	Papir i karton
		19 12 02	Željezni metali
		19 12 03	Neželjezni metali
		19 12 04	Plastika i guma
		19 12 05	Staklo
		19 12 12	Ostali otpad (uključujući mješavine materijala) od mehaničke obrade otpada koji nije naveden pod 19 12 11
		20 03 01	Miješani komunalni otpad
02 03 03	otpad od ekstrakcije otapalom	19 12 12	Ostali otpad (uključujući mješavine materijala) od mehaničke obrade otpada koji nije naveden pod 19 12 11
		20 03 01	Miješani komunalni otpad
02 03 04		19 02 03	Izmiješani otpad sastavljen samo od

	materijali neprikladni za potrošnju ili preradu		neopasnih otpada
		19 12 01	Papir i karton
		19 12 02	Željezni metali
		19 12 03	Neželjezni metali
		19 12 04	Plastika i guma
		19 12 05	Staklo
		19 12 07	drvo koje nije navedeno pod 19 12 06*
		19 12 12	Ostali otpad (uključujući mješavine materijala) od mehaničke obrade otpada koji nije naveden pod 19 12 11
		20 03 01	Miješani komunalni otpad
02 03 05	muljevi od obrade efluenata na mjestu njihova nastanka	19 12 12	Ostali otpad (uključujući mješavine materijala) od mehaničke obrade otpada koji nije naveden pod 19 12 11
		20 03 01	Miješani komunalni otpad
02 03 99	otpad koji nije specificiran na drugi način	19 02 03	Izmiješani otpad sastavljen samo od neopasnih otpada
		19 12 01	Papir i karton
		19 12 02	Željezni metali
		19 12 03	Neželjezni metali
		19 12 04	Plastika i guma
		19 12 05	Staklo
		19 12 12	Ostali otpad (uključujući mješavine materijala) od mehaničke obrade otpada koji nije naveden pod 19 12 11
		20 03 01	Miješani komunalni otpad
02 04 01	otpad od čišćenja i pranja šećerne repe	19 12 12	Ostali otpad (uključujući mješavine

			materijala) od mehaničke obrade otpada koji nije naveden pod 19 12 11
		20 03 01	Miješani komunalni otpad
02 04 02	kalcijev karbonat koji nije u skladu sa specifikacijom	19 12 12	Ostali otpad (uključujući mješavine materijala) od mehaničke obrade otpada koji nije naveden pod 19 12 11
		20 03 01	Miješani komunalni otpad
02 04 03	muljevi od obrade efluenata na mjestu njihova nastanka	19 12 12	Ostali otpad (uključujući mješavine materijala) od mehaničke obrade otpada koji nije naveden pod 19 12 11
		20 03 01	Miješani komunalni otpad
02 04 99	otpad koji nije specificiran na drugi način	19 12 12	Ostali otpad (uključujući mješavine materijala) od mehaničke obrade otpada koji nije naveden pod 19 12 11
		20 03 01	Miješani komunalni otpad
02 05 01	materijali neprikladni za potrošnju ili preradu	19 02 03	Izmiješani otpad sastavljen samo od neopasnih otpada
		19 12 01	Papir i karton
		19 12 02	Željezni metali
		19 12 03	Neželjezni metali
		19 12 04	Plastika i guma
		19 12 05	Staklo
		19 12 07	drvo koje nije navedeno pod 19 12 06*
		19 12 12	Ostali otpad (uključujući mješavine materijala) od mehaničke obrade otpada koji nije naveden pod 19 12 11
		20 03 01	Miješani komunalni otpad
02 05 02	muljevi od obrade efluenata na mjestu njihova nastanka	19 12 12	Ostali otpad (uključujući mješavine materijala) od mehaničke obrade

			otpada koji nije naveden pod 19 12 11
		20 03 01	Miješani komunalni otpad
02 05 99	otpad koji nije specificiran na drugi način	19 12 12	Ostali otpad (uključujući mješavine materijala) od mehaničke obrade otpada koji nije naveden pod 19 12 11
		20 03 01	Miješani komunalni otpad
02 06 01	materijali neprikladni za potrošnju ili preradu	19 02 03	Izmiješani otpad sastavljen samo od neopasnih otpada
		19 12 01	Papir i karton
		19 12 02	Željezni metali
		19 12 03	Neželjezni metali
		19 12 04	Plastika i guma
		19 12 05	Staklo
		19 12 07	drvo koje nije navedeno pod 19 12 06*
		19 12 12	Ostali otpad (uključujući mješavine materijala) od mehaničke obrade otpada koji nije naveden pod 19 12 11
		20 03 01	Miješani komunalni otpad
02 06 02	otpad od sredstava za konzerviranje	19 02 03	Izmiješani otpad sastavljen samo od neopasnih otpada
		19 12 01	Papir i karton
		19 12 02	Željezni metali
		19 12 03	Neželjezni metali
		19 12 04	Plastika i guma
		19 12 05	Staklo
		19 12 07	drvo koje nije navedeno pod 19 12 06*
		19 12 12	Ostali otpad (uključujući mješavine materijala) od mehaničke obrade

			otpada koji nije naveden pod 19 12 11
		20 03 01	Miješani komunalni otpad
02 06 03	muljevi od obrade efluenata na mjestu njihova nastanka	19 12 12	Ostali otpad (uključujući mješavine materijala) od mehaničke obrade otpada koji nije naveden pod 19 12 11
		20 03 01	Miješani komunalni otpad
02 06 99	otpad koji nije specificiran na drugi način	19 12 12	Ostali otpad (uključujući mješavine materijala) od mehaničke obrade otpada koji nije naveden pod 19 12 11
		20 03 01	Miješani komunalni otpad
02 07 01	otpad od pranja, čišćenja i mehaničkog usitnjavanja sirovina	19 12 12	Ostali otpad (uključujući mješavine materijala) od mehaničke obrade otpada koji nije naveden pod 19 12 11
		20 03 01	Miješani komunalni otpad
02 07 02	otpad od destilacije alkohola	19 12 12	Ostali otpad (uključujući mješavine materijala) od mehaničke obrade otpada koji nije naveden pod 19 12 11
		20 03 01	Miješani komunalni otpad
02 07 03	otpad od kemijske obrade	19 12 12	Ostali otpad (uključujući mješavine materijala) od mehaničke obrade otpada koji nije naveden pod 19 12 11
		20 03 01	Miješani komunalni otpad
02 07 04	materijali neprikladni za potrošnju ili preradu	19 02 03	Izmiješani otpad sastavljen samo od neopasnih otpada
		19 12 01	Papir i karton
		19 12 02	Željezni metali
		19 12 03	Neželjezni metali
		19 12 04	Plastika i guma

		19 12 05	Staklo
		19 12 07	drvo koje nije navedeno pod 19 12 06*
		19 12 12	Ostali otpad (uključujući mješavine materijala) od mehaničke obrade otpada koji nije naveden pod 19 12 11
		20 03 01	Miješani komunalni otpad
02 07 05	muljevi od obrade efluenata na mjestu njihova nastanka	19 12 12	Ostali otpad (uključujući mješavine materijala) od mehaničke obrade otpada koji nije naveden pod 19 12 11
		20 03 01	Miješani komunalni otpad
02 07 99	otpad koji nije specificiran na drugi način	19 12 12	Ostali otpad (uključujući mješavine materijala) od mehaničke obrade otpada koji nije naveden pod 19 12 11
		20 03 01	Miješani komunalni otpad
03 01 01	otpadna kora i pluto	17 02 01	drvo
		19 02 03	Izmiješani otpad sastavljen samo od neopasnih otpada
		19 12 01	papir i karton
		19 12 04	plastika i guma
		19 12 07	Drvo koje nije navedeno pod 19 12 06
		19 12 10	gorivi otpad (gorivo dobiveno iz otpada)
		19 12 12	Ostali otpad (uključujući mješavine materijala) od mehaničke obrade otpada koji nije naveden pod 19 12 11
		20 01 01	Papir
		20 01 38	Drvo
20 03 01	Miješani komunalni otpad		

03 01 05	piljevina, strugotine, otpaci od rezanja drva, drvo, iverica i furnir, koji nisu navedeni pod 03 01 04*	17 02 01	drvo
		19 02 03	Izmiješani otpad sastavljen samo od neopasnih otpada
		19 12 01	papir i karton
		19 12 04	plastika i guma
		19 12 07	Drvo koje nije navedeno pod 19 12 06
		19 12 10	gorivi otpad (gorivo dobiveno iz otpada)
		19 12 12	Ostali otpad (uključujući mješavine materijala) od mehaničke obrade otpada koji nije naveden pod 19 12 11
		20 01 01	Papir
		20 01 38	Drvo
		20 03 01	Miješani komunalni otpad
03 01 99	otpad koji nije specificiran na drugi način	03 01 05	piljevina, strugotine, otpaci od rezanja drva, drvo, iverica i furnir, koji nisu navedeni pod 03 01 04*
		17 02 01	drvo
		19 02 03	Izmiješani otpad sastavljen samo od neopasnih otpada
		19 12 01	papir i karton
		19 12 03	obojeni metali
		19 12 04	plastika i guma
		19 12 07	Drvo koje nije navedeno pod 19 12 06
		19 12 12	Ostali otpad (uključujući mješavine materijala) od mehaničke obrade otpada koji nije naveden pod 19 12 11
		20 01 38	drvo koje nije navedeno pod 20 01 37*
		20 03 01	Miješani komunalni otpad

03 02 99	sredstva za zaštitu drveta koja nisu specificirana na drugi način	19 12 12	Ostali otpad (uključujući mješavine materijala) od mehaničke obrade otpada koji nije naveden pod 19 12 11
		20 03 01	Miješani komunalni otpad
03 03 01	otpadna kora i otpaci drveta	03 01 05	piljevina, strugotine, otpaci od rezanja drva, drvo, iverica i furnir, koji nisu navedeni pod 03 01 04*
		17 02 01	drvo
		19 02 03	Izmiješani otpad sastavljen samo od neopasnih otpada
		19 12 01	papir i karton
		19 12 04	plastika i guma
		19 12 07	Drvo koje nije navedeno pod 19 12 06
		19 12 10	gorivi otpad (gorivo dobiveno iz otpada)
		19 12 12	Ostali otpad (uključujući mješavine materijala) od mehaničke obrade otpada koji nije naveden pod 19 12 11
		20 01 01	Papir
		20 01 38	Drvo
		20 01 01	papir i karton
		20 01 38	drvo koje nije navedeno pod 20 01 37*
		20 03 01	Miješani komunalni otpad
03 03 02	muljevi od obrade sulfitnih lugova (od uporabe komponenti iz tekućine za kuhanje)	19 12 12	Ostali otpad (uključujući mješavine materijala) od mehaničke obrade otpada koji nije naveden pod 19 12 11
		20 03 01	Miješani komunalni otpad
03 03 05	muljevi od obezbojenja koji nastaju pri recikliranju papira	19 12 12	Ostali otpad (uključujući mješavine materijala) od mehaničke obrade otpada koji nije naveden pod 19 12 11

		20 03 01	Miješani komunalni otpad
03 03 07	mehanički izdvojeni škart od prerade otpadnog papira i kartona	03 01 05	piljevina, strugotine, otpaci od rezanja drva, drvo, iverica i furnir, koji nisu navedeni pod 03 01 04*
		17 02 01	drvo
		19 02 03	Izmiješani otpad sastavljen samo od neopasnih otpada
		19 12 04	plastika i guma
		19 12 01	Papir i karton
		19 12 07	drvo koje nije navedeno pod 19 12 06*
		19 12 12	Ostali otpad (uključujući mješavine materijala) od mehaničke obrade otpada koji nije naveden pod 19 12 11
		20 01 01	Papir
		20 01 38	Drvo
		20 03 01	Miješani komunalni otpad
03 03 08	otpad od sortiranja papira i kartona namijenjenog za recikliranje	03 01 05	piljevina, strugotine, otpaci od rezanja drva, drvo, iverica i furnir, koji nisu navedeni pod 03 01 04*
		17 02 01	drvo
		19 02 03	Izmiješani otpad sastavljen samo od neopasnih otpada
		19 12 04	plastika i guma
		19 12 01	Papir i karton
		19 12 07	drvo koje nije navedeno pod 19 12 06*
		19 12 12	Ostali otpad (uključujući mješavine materijala) od mehaničke obrade otpada koji nije naveden pod 19 12 11
		20 01 01	Papir
		20 01 38	Drvo

		20 03 01	Miješani komunalni otpad
03 03 09	otpadni vapneni mulj	19 12 12	Ostali otpad (uključujući mješavine materijala) od mehaničke obrade otpada koji nije naveden pod 19 12 11
		20 03 01	Miješani komunalni otpad
03 03 10	otpadna vlakna i muljevi od vlakana, punila i prevlake, koji nastaju pri mehaničkoj separaciji	19 12 12	Ostali otpad (uključujući mješavine materijala) od mehaničke obrade otpada koji nije naveden pod 19 12 11
		20 03 01	Miješani komunalni otpad
03 03 11	muljevi od obrade efluenata na mjestu njihova nastanka, koji nisu navedeni pod 03 03 10	19 12 12	Ostali otpad (uključujući mješavine materijala) od mehaničke obrade otpada koji nije naveden pod 19 12 11
		20 03 01	Miješani komunalni otpad
03 03 99	otpad koji nije specificiran na drugi način	19 02 03	Izmiješani otpad sastavljen samo od neopasnih otpada
		19 12 01	Papir i karton
		19 12 07	drvo koje nije navedeno pod 19 12 06*
		19 12 12	Ostali otpad (uključujući mješavine materijala) od mehaničke obrade otpada koji nije naveden pod 19 12 11
		20 03 01	Miješani komunalni otpad
04 01 01	otpad od uklanjanja potkožnog tkiva i razlaganja vapnom	19 12 12	Ostali otpad (uključujući mješavine materijala) od mehaničke obrade otpada koji nije naveden pod 19 12 11
		20 03 01	Miješani komunalni otpad
04 01 02	otpad od obrade vapnom sirove kože	19 12 12	Ostali otpad (uključujući mješavine materijala) od mehaničke obrade

			otpada koji nije naveden pod 19 12 11
		20 03 01	Miješani komunalni otpad
04 01 04	tekućine od štavljenja koje sadrže krom	19 12 12	Ostali otpad (uključujući mješavine materijala) od mehaničke obrade otpada koji nije naveden pod 19 12 11
		20 03 01	Miješani komunalni otpad
04 01 05	tekućine od štavljenja koje ne sadrže krom	19 12 12	Ostali otpad (uključujući mješavine materijala) od mehaničke obrade otpada koji nije naveden pod 19 12 11
		20 03 01	Miješani komunalni otpad
04 01 06	muljevi, posebno od obrade efluenata na mjestu njihova nastanka, koji sadrže krom	19 12 12	Ostali otpad (uključujući mješavine materijala) od mehaničke obrade otpada koji nije naveden pod 19 12 11
		20 03 01	Miješani komunalni otpad
04 01 07	muljevi, posebno od obrade efluenata na mjestu njihova nastanka, koji ne sadrže krom	19 12 12	Ostali otpad (uključujući mješavine materijala) od mehaničke obrade otpada koji nije naveden pod 19 12 11
		20 03 01	Miješani komunalni otpad
04 01 08	otpadna štavljena koža (plava platna, strugotine, otpaci od rezanja, prah od poliranja) koja sadrži krom	19 12 12	Ostali otpad (uključujući mješavine materijala) od mehaničke obrade otpada koji nije naveden pod 19 12 11
		20 03 01	Miješani komunalni otpad
04 01 09	otpad od površinske i završne obrade	19 12 12	Ostali otpad (uključujući mješavine materijala) od mehaničke obrade otpada koji nije naveden pod 19 12 11
		20 03 01	Miješani komunalni otpad
04 01 99	otpad koji nije specificiran na drugi način	19 12 12	Ostali otpad (uključujući mješavine materijala) od mehaničke obrade otpada koji nije naveden pod 19 12 11

		20 03 01	Miješani komunalni otpad
04 02 09	otpad od mješovitih (kompozitnih) materijala (impregnirani tekstil, elastomeri, plastomeri)	12 01 05	strugotine plastike
		19 02 03	Izmiješani otpad sastavljen samo od neopasnih otpada
		19 12 04	Plastika i guma
		19 12 08	tekstili
		19 12 12	Ostali otpad (uključujući mješavine materijala) od mehaničke obrade otpada koji nije naveden pod 19 12 11
		20 01 10	odjeća
		20 01 11	tekstili
		20 01 39	plastika
		20 03 01	Miješani komunalni otpad
04 02 10	organske tvari iz prirodnih proizvoda (npr. mast, vosak)	19 12 08	tekstili
		19 12 10	gorivi otpad (gorivo dobiveno iz otpada)
		19 12 12	Ostali otpad (uključujući mješavine materijala) od mehaničke obrade otpada koji nije naveden pod 19 12 11
		20 03 01	Miješani komunalni otpad
04 02 15	otpad od završne obrade koji nije naveden pod 04 02 14*	19 12 08	tekstili
		19 12 12	Ostali otpad (uključujući mješavine materijala) od mehaničke obrade otpada koji nije naveden pod 19 12 11
		20 03 01	Miješani komunalni otpad
04 02 17	sredstva za bojenje i pigmenti, koji nisu navedeni pod 04 02 16*	19 12 08	tekstili
		19 12 12	Ostali otpad (uključujući mješavine materijala) od mehaničke obrade otpada koji nije naveden pod 19 12 11

		20 03 01	Miješani komunalni otpad
04 02 20	muljevi od obrade efluenata na mjestu njihova nastanka, koji nisu navedeni pod 04 02 19*	19 12 08	tekstili
		19 12 12	Ostali otpad (uključujući mješavine materijala) od mehaničke obrade otpada koji nije naveden pod 19 12 11
		20 03 01	Miješani komunalni otpad
04 02 21	otpad od neprerađenih tekstilnih vlakana	19 12 08	tekstili
		19 12 12	Ostali otpad (uključujući mješavine materijala) od mehaničke obrade otpada koji nije naveden pod 19 12 11
		20 01 10	odjeća
		20 01 11	tekstili
		20 03 01	Miješani komunalni otpad
04 02 22	otpad od prerađenih tekstilnih vlakana	19 12 08	tekstili
		19 12 12	Ostali otpad (uključujući mješavine materijala) od mehaničke obrade otpada koji nije naveden pod 19 12 11
		20 01 10	odjeća
		20 01 11	tekstili
		20 03 01	Miješani komunalni otpad
		19 02 03	Izmiješani otpad sastavljen samo od neopasnih otpada
04 02 99	otpad koji nije specificiran na drugi način	19 12 04	Plastika i guma
		19 12 08	tekstili
		19 12 12	Ostali otpad (uključujući mješavine materijala) od mehaničke obrade otpada koji nije naveden pod 19 12 11
		20 01 10	odjeća

		20 01 11	tekstili
		20 03 01	Miješani komunalni otpad
05 01 10	muljevi od obrade efluenata na mjestu njihova nastanka, koji nisu navedeni pod 05 01 09*	19 12 12	Ostali otpad (uključujući mješavine materijala) od mehaničke obrade otpada koji nije naveden pod 19 12 11
		20 03 01	Miješani komunalni otpad
05 01 13	muljevi od napojne vode za kotlove	19 12 12	Ostali otpad (uključujući mješavine materijala) od mehaničke obrade otpada koji nije naveden pod 19 12 11
		20 03 01	Miješani komunalni otpad
05 01 14	otpad iz rashladnih stupova	19 12 12	Ostali otpad (uključujući mješavine materijala) od mehaničke obrade otpada koji nije naveden pod 19 12 11
		20 03 01	Miješani komunalni otpad
05 01 16	otpad koji sadrži sumpor iz procesa odsumporavanja nafte	12 01 01	strugotine i opiljci koji sadrže željezo
		12 01 03	strugotine i opiljci obojenih metala
		16 02 16	komponente izvađene iz odbačene opreme koje nisu navedene pod 16 02 15*
		17 04 05	željezo i čelik
		19 10 01	Otpad od željeza i čelika
		19 10 02	Otpad od neželjeznih metala
		19 12 02	Željezni metali
		19 12 03	Neželjezni metali
		19 12 12	Ostali otpad (uključujući mješavine materijala) od mehaničke obrade otpada koji nije naveden pod 19 12 11

05 01 17	bitumen	19 12 12	Ostali otpad (uključujući mješavine materijala) od mehaničke obrade otpada koji nije naveden pod 19 12 11
		20 03 01	Miješani komunalni otpad
05 01 99	otpad koji nije specificiran na drugi način	12 01 01	strugotine i opiljci koji sadrže željezo
		12 01 03	strugotine i opiljci obojenih metala
		16 02 16	komponente izvađene iz odbačene opreme koje nisu navedene pod 16 02 15*
		17 04 05	željezo i čelik
		19 02 03	Izmiješani otpad sastavljen samo od neopasnih otpada
		19 10 01	Otpad od željeza i čelika
		19 10 02	Otpad od neželjeznih metala
		19 12 02	Željezni metali
		19 12 03	Neželjezni metali
		19 12 12	Ostali otpad (uključujući mješavine materijala) od mehaničke obrade otpada koji nije naveden pod 19 12 11
		20 03 01	Miješani komunalni otpad
05 06 04	otpad iz rashladnih stupova	19 12 12	Ostali otpad (uključujući mješavine materijala) od mehaničke obrade otpada koji nije naveden pod 19 12 11
		20 03 01	Miješani komunalni otpad
05 06 99	otpad koji nije specificiran na drugi način	19 12 12	Ostali otpad (uključujući mješavine materijala) od mehaničke obrade otpada koji nije naveden pod 19 12 11
		20 03 01	Miješani komunalni otpad
05 07 02	otpad koji sadrži sumpor	19 12 12	Ostali otpad (uključujući mješavine materijala) od mehaničke obrade

			otpada koji nije naveden pod 19 12 11
		20 03 01	Miješani komunalni otpad
05 07 99	otpada koji nije specificiran na drugi način	19 12 12	Ostali otpad (uključujući mješavine materijala) od mehaničke obrade otpada koji nije naveden pod 19 12 11
		20 03 01	Miješani komunalni otpad
06 01 99	otpada koji nije specificiran na drugi način	19 12 12	Ostali otpad (uključujući mješavine materijala) od mehaničke obrade otpada koji nije naveden pod 19 12 11
		20 03 01	Miješani komunalni otpad
06 02 99	Otpad koji nije specificiran na drugi način	19 12 12	Ostali otpad (uključujući mješavine materijala) od mehaničke obrade otpada koji nije naveden pod 19 12 11
		20 03 01	Miješani komunalni otpad
06 03 14	krute soli i otopine koje nisu navedene u 06 03 11* i 06 03 13*	19 12 12	Ostali otpad (uključujući mješavine materijala) od mehaničke obrade otpada koji nije naveden pod 19 12 11
		20 03 01	Miješani komunalni otpad
06 03 16	metalni oksidi koji nisu navedeni u 06 03 15*	19 12 12	Ostali otpad (uključujući mješavine materijala) od mehaničke obrade otpada koji nije naveden pod 19 12 11
		20 03 01	Miješani komunalni otpad
06 03 99	otpada koji nije specificiran na drugi način	19 12 12	Ostali otpad (uključujući mješavine materijala) od mehaničke obrade otpada koji nije naveden pod 19 12 11
		20 03 01	Miješani komunalni otpad
06 04 99	otpada koji nije specificiran na drugi način	19 12 12	Ostali otpad (uključujući mješavine materijala) od mehaničke obrade otpada koji nije naveden pod 19 12 11

		20 03 01	Miješani komunalni otpad
06 06 03	otpad koji sadrži sulfide i koji nije naveden u 06 06 02*	19 12 12	Ostali otpad (uključujući mješavine materijala) od mehaničke obrade otpada koji nije naveden pod 19 12 11
		20 03 01	Miješani komunalni otpad
06 06 99	otpad koji nije specificiran na drugi način	19 12 12	Ostali otpad (uključujući mješavine materijala) od mehaničke obrade otpada koji nije naveden pod 19 12 11
		20 03 01	Miješani komunalni otpad
06 07 99	otpad koji nije specificiran na drugi način	19 12 12	Ostali otpad (uključujući mješavine materijala) od mehaničke obrade otpada koji nije naveden pod 19 12 11
		20 03 01	Miješani komunalni otpad
06 09 02	šljaka koja sadrži fosfor	19 12 12	Ostali otpad (uključujući mješavine materijala) od mehaničke obrade otpada koji nije naveden pod 19 12 11
		20 03 01	Miješani komunalni otpad
06 09 04	otpad iz kemijskih procesa na bazi kalcija, koji nije naveden u 06 09 03*	19 12 12	Ostali otpad (uključujući mješavine materijala) od mehaničke obrade otpada koji nije naveden pod 19 12 11
		20 03 01	Miješani komunalni otpad
06 09 99	otpad koji nije specificiran na drugi način	19 12 12	Ostali otpad (uključujući mješavine materijala) od mehaničke obrade otpada koji nije naveden pod 19 12 11
		20 03 01	Miješani komunalni otpad
06 10 99	otpad koji nije specificiran na drugi način	19 12 12	Ostali otpad (uključujući mješavine materijala) od mehaničke obrade otpada koji nije naveden pod 19 12 11
		20 03 01	Miješani komunalni otpad

06 11 01	otpad iz kemijskih procesa na bazi kalcija iz proizvodnje titan-dioksida	19 12 12	Ostali otpad (uključujući mješavine materijala) od mehaničke obrade otpada koji nije naveden pod 19 12 11
		20 03 01	Miješani komunalni otpad
06 11 99	otpad koji nije specificiran na drugi način	19 12 12	Ostali otpad (uključujući mješavine materijala) od mehaničke obrade otpada koji nije naveden pod 19 12 11
		20 03 01	Miješani komunalni otpad
06 13 03	ugljeno crnilo	19 12 12	Ostali otpad (uključujući mješavine materijala) od mehaničke obrade otpada koji nije naveden pod 19 12 11
		20 03 01	Miješani komunalni otpad
06 13 99	otpad koji nije specificiran na drugi način	19 12 12	Ostali otpad (uključujući mješavine materijala) od mehaničke obrade otpada koji nije naveden pod 19 12 11
		20 03 01	Miješani komunalni otpad
07 01 12	muljevi od obrade efluenata na mjestu njihova nastanka, koji nisu navedeni pod 07 01 11*	19 12 12	Ostali otpad (uključujući mješavine materijala) od mehaničke obrade otpada koji nije naveden pod 19 12 11
		20 03 01	Miješani komunalni otpad
07 01 99	otpad koji nije specificiran na drugi način	19 12 12	Ostali otpad (uključujući mješavine materijala) od mehaničke obrade otpada koji nije naveden pod 19 12 11
		20 03 01	Miješani komunalni otpad
07 02 12	muljevi od obrade efluenata na mjestu njihova nastanka, koji nisu navedeni pod 07 02 11	19 12 12	Ostali otpad (uključujući mješavine materijala) od mehaničke obrade otpada koji nije naveden pod 19 12 11
		20 03 01	Miješani komunalni otpad
07 02 13	otpadna plastika	12 01 05	strugotine plastike

		19 02 03	Izmiješani otpad sastavljen samo od neopasnih otpada
		19 12 04	Plastika i guma
		19 12 12	Ostali otpad (uključujući mješavine materijala) od mehaničke obrade otpada koji nije naveden pod 19 12 11
		20 03 01	Miješani komunalni otpad
07 02 15	otpad od aditiva koji nije naveden pod 07 02 14*	19 12 12	Ostali otpad (uključujući mješavine materijala) od mehaničke obrade otpada koji nije naveden pod 19 12 11
		20 03 01	Miješani komunalni otpad
07 02 17	otpad koji sadrži silikone, osim onih koju su navedeni pod 07 02 16*	19 12 12	Ostali otpad (uključujući mješavine materijala) od mehaničke obrade otpada koji nije naveden pod 19 12 11
		20 03 01	Miješani komunalni otpad
07 02 99	otpad koji nije specificiran na drugi način	12 01 05	strugotine plastike
		19 02 03	Izmiješani otpad sastavljen samo od neopasnih otpada
		19 12 04	Plastika i guma
		19 12 12	Ostali otpad (uključujući mješavine materijala) od mehaničke obrade otpada koji nije naveden pod 19 12 11
07 03 12	otpad koji nije specificiran na drugi način	19 12 12	Ostali otpad (uključujući mješavine materijala) od mehaničke obrade otpada koji nije naveden pod 19 12 11
		20 03 01	Miješani komunalni otpad
07 03 99	otpad koji nije specificiran na drugi način	19 02 03	Izmiješani otpad sastavljen samo od neopasnih otpada

		19 12 12	Ostali otpad (uključujući mješavine materijala) od mehaničke obrade otpada koji nije naveden pod 19 12 11
		20 03 01	Miješani komunalni otpad
07 04 12	muljevi od pročišćavanja efluenata na mjestu njihova nastanka, koji nisu navedeni pod 07 04 11	19 12 12	Ostali otpad (uključujući mješavine materijala) od mehaničke obrade otpada koji nije naveden pod 19 12 11
		20 03 01	Miješani komunalni otpad
07 04 99	otpad koji nije specificiran na drugi način	19 12 12	Ostali otpad (uključujući mješavine materijala) od mehaničke obrade otpada koji nije naveden pod 19 12 11
		20 03 01	Miješani komunalni otpad
07 05 12	muljevi od pročišćavanja efluenata na mjestu njihova nastanka koji nisu navedeni pod 07 05 11	19 12 12	Ostali otpad (uključujući mješavine materijala) od mehaničke obrade otpada koji nije naveden pod 19 12 11
		20 03 01	Miješani komunalni otpad
07 05 14	kruti otpad koji nije naveden pod 07 05 13*	19 12 12	Ostali otpad (uključujući mješavine materijala) od mehaničke obrade otpada koji nije naveden pod 19 12 11
		20 03 01	Miješani komunalni otpad
07 05 99	otpad koji nije specificiran na drugi način	19 02 03	Izmiješani otpad sastavljen samo od neopasnih otpada
		19 12 01	Papir i karton
		19 12 02	Željezni metali
		19 12 03	Neželjezni metali
		19 12 04	Plastika i guma
		19 12 05	Staklo
		19 12 07	Drvo koje nije navedeno pod 19 12 06
		19 12 12	Ostali otpad (uključujući mješavine materijala) od mehaničke obrade

			otpada koji nije naveden pod 19 12 11
		20 03 01	Miješani komunalni otpad
07 06 12	muljevi od pročišćavanja efluenata na mjestu njihova nastanka koji nisu navedeni pod 07 06 11	19 12 12	Ostali otpad (uključujući mješavine materijala) od mehaničke obrade otpada koji nije naveden pod 19 12 11
		20 03 01	Miješani komunalni otpad
07 06 99	otpad koji nije specificiran na drugi način	19 02 03	Izmiješani otpad sastavljen samo od neopasnih otpada
		19 12 01	Papir i karton
		19 12 02	Željezni metali
		19 12 03	Neželjezni metali
		19 12 04	Plastika i guma
		19 12 05	Staklo
		19 12 07	Drvo koje nije navedeno pod 19 12 06
		19 12 12	Ostali otpad (uključujući mješavine materijala) od mehaničke obrade otpada koji nije naveden pod 19 12 11
		20 03 01	Miješani komunalni otpad
07 07 12	muljevi od pročišćavanja efluenata na mjestu njihova nastanka koji nisu navedeni pod 07 06 11	19 12 12	Ostali otpad (uključujući mješavine materijala) od mehaničke obrade otpada koji nije naveden pod 19 12 11
		20 03 01	Miješani komunalni otpad
07 07 99	otpad koji nije specificiran na drugi način	19 02 03	Izmiješani otpad sastavljen samo od neopasnih otpada
		19 12 01	Papir i karton
		19 12 02	Željezni metali
		19 12 03	Neželjezni metali

		19 12 04	Plastika i guma
		19 12 05	Staklo
		19 12 07	Drvo koje nije navedeno pod 19 12 06
		19 12 12	Ostali otpad (uključujući mješavine materijala) od mehaničke obrade otpada koji nije naveden pod 19 12 11
		20 03 01	Miješani komunalni otpad
08 01 12	otpadne boje i lakovi koji nisu navedeni pod 08 01 11*	19 12 11*	Ostali otpad (uključujući mješavine materijala) od mehaničke obrade otpada, koji sadrži opasne tvari
		19 12 12	Ostali otpad (uključujući mješavine materijala) od mehaničke obrade otpada koji nije naveden pod 19 12 11
		20 03 01	Miješani komunalni otpad
08 01 14	muljevi od boja ili lakova koji nisu navedeni pod 08 01 13*	19 12 11*	Ostali otpad (uključujući mješavine materijala) od mehaničke obrade otpada, koji sadrži opasne tvari
		19 12 12	Ostali otpad (uključujući mješavine materijala) od mehaničke obrade otpada koji nije naveden pod 19 12 11
		20 03 01	Miješani komunalni otpad
08 01 18	otpad od uklanjanja boja ili lakova koji nije naveden pod 08 01 17*	19 12 11*	Ostali otpad (uključujući mješavine materijala) od mehaničke obrade otpada, koji sadrži opasne tvari
		19 12 12	Ostali otpad (uključujući mješavine materijala) od mehaničke obrade otpada koji nije naveden pod 19 12 11
		20 03 01	Miješani komunalni otpad
08 01 20		19 12 12	Ostali otpad (uključujući mješavine materijala) od mehaničke obrade otpada koji nije naveden pod 19 12 11
		19 12 11*	Ostali otpad (uključujući mješavine materijala) od mehaničke obrade otpada, koji sadrži opasne tvari
		20 03 01	Miješani komunalni otpad

08 01 99	otpad koji nije specificiran na drugi način	19 12 11*	Ostali otpad (uključujući mješavine materijala) od mehaničke obrade otpada, koji sadrži opasne tvari
		19 12 12	Ostali otpad (uključujući mješavine materijala) od mehaničke obrade otpada koji nije naveden pod 19 12 11
		20 03 01	Miješani komunalni otpad
08 02 01	otpadni prahovi za prevlake	19 12 11*	Ostali otpad (uključujući mješavine materijala) od mehaničke obrade otpada, koji sadrži opasne tvari
		19 12 12	Ostali otpad (uključujući mješavine materijala) od mehaničke obrade otpada koji nije naveden pod 19 12 11
		20 03 01	Miješani komunalni otpad
08 02 02		19 12 12	Ostali otpad (uključujući mješavine materijala) od mehaničke obrade otpada koji nije naveden pod 19 12 11
		20 03 01	Miješani komunalni otpad
08 02 03		19 12 12	Ostali otpad (uključujući mješavine materijala) od mehaničke obrade otpada koji nije naveden pod 19 12 11
		20 03 01	Miješani komunalni otpad
08 02 99	otpad koji nije specificiran na drugi način	19 12 12	Ostali otpad (uključujući mješavine materijala) od mehaničke obrade otpada koji nije naveden pod 19 12 11
		20 03 01	Miješani komunalni otpad
08 03 07	vodeni muljevi koji sadrže tinte	19 12 11*	Ostali otpad (uključujući mješavine materijala) od mehaničke obrade otpada, koji sadrži opasne tvari
		19 12 12	Ostali otpad (uključujući mješavine materijala) od mehaničke obrade otpada koji nije naveden pod 19 12 11
		20 03 01	Miješani komunalni otpad
08 03 08	vodeni tekući otpad koji sadrže tinte	19 12 11*	Ostali otpad (uključujući mješavine materijala) od mehaničke obrade otpada, koji sadrži opasne tvari

		19 12 12	Ostali otpad (uključujući mješavine materijala) od mehaničke obrade otpada koji nije naveden pod 19 12 11
		20 03 01	Miješani komunalni otpad
08 03 13	otpadne tinte koje nisu navedene pod 08 03 12*	19 12 11*	Ostali otpad (uključujući mješavine materijala) od mehaničke obrade otpada, koji sadrži opasne tvari
		19 12 12	Ostali otpad (uključujući mješavine materijala) od mehaničke obrade otpada koji nije naveden pod 19 12 11
		20 03 01	Miješani komunalni otpad
08 03 15	muljevi od tiskarskih boja koji nisu navedeni pod 08 03 14*	19 12 11*	Ostali otpad (uključujući mješavine materijala) od mehaničke obrade otpada, koji sadrži opasne tvari
		19 12 12	Ostali otpad (uključujući mješavine materijala) od mehaničke obrade otpada koji nije naveden pod 19 12 11
		20 03 01	Miješani komunalni otpad
08 03 18	otpadni tiskarski toneri koji nisu navedeni pod 08 03 17*	19 12 11*	Ostali otpad (uključujući mješavine materijala) od mehaničke obrade otpada, koji sadrži opasne tvari
		19 12 12	Ostali otpad (uključujući mješavine materijala) od mehaničke obrade otpada koji nije naveden pod 19 12 11
		20 03 01	Miješani komunalni otpad
08 03 99	otpad koji nije specificiran na drugi način	19 12 11*	Ostali otpad (uključujući mješavine materijala) od mehaničke obrade otpada, koji sadrži opasne tvari
		19 12 12	Ostali otpad (uključujući mješavine materijala) od mehaničke obrade otpada koji nije naveden pod 19 12 11
		20 03 01	Miješani komunalni otpad
08 04 10	otpadna ljepila i sredstva za brtvljenje, koja nisu navedena pod 08 04 09*	19 12 11*	Ostali otpad (uključujući mješavine materijala) od mehaničke obrade otpada, koji sadrži opasne tvari
		19 12 12	Ostali otpad (uključujući mješavine materijala) od mehaničke obrade otpada koji nije naveden pod 19 12 11
		20 03 01	Miješani komunalni otpad

08 04 12	muljevi od ljepila i sredstava za brtvljenje koji nisu navedeni pod 08 04 11*	19 12 11*	Ostali otpad (uključujući mješavine materijala) od mehaničke obrade otpada, koji sadrži opasne tvari
		19 12 12	Ostali otpad (uključujući mješavine materijala) od mehaničke obrade otpada koji nije naveden pod 19 12 11
		20 03 01	Miješani komunalni otpad
08 04 14	vodeni muljevi koji sadrže ljepila ili sredstva za brtvljenje, a koji nisu navedeni pod 08 04 13*	19 12 11*	Ostali otpad (uključujući mješavine materijala) od mehaničke obrade otpada, koji sadrži opasne tvari
		19 12 12	Ostali otpad (uključujući mješavine materijala) od mehaničke obrade otpada koji nije naveden pod 19 12 11
		20 03 01	Miješani komunalni otpad
08 04 16		19 12 11*	Ostali otpad (uključujući mješavine materijala) od mehaničke obrade otpada, koji sadrži opasne tvari
		19 12 12	Ostali otpad (uključujući mješavine materijala) od mehaničke obrade otpada koji nije naveden pod 19 12 11
		20 03 01	Miješani komunalni otpad
08 04 99	otpada koji nije specificiran na drugi način	19 12 11*	Ostali otpad (uključujući mješavine materijala) od mehaničke obrade otpada, koji sadrži opasne tvari
		19 12 12	Ostali otpad (uključujući mješavine materijala) od mehaničke obrade otpada koji nije naveden pod 19 12 11
		20 03 01	Miješani komunalni otpad
09 01 07	fotografski film i papir, koji sadrže srebro ili spojeve srebra	19 12 11*	Ostali otpad (uključujući mješavine materijala) od mehaničke obrade otpada, koji sadrži opasne tvari
		19 12 12	Ostali otpad (uključujući mješavine materijala) od mehaničke obrade otpada koji nije naveden pod 19 12 11
		19 12 01	Papir i karton
		19 12 04	Plastika i guma
		20 03 01	Miješani komunalni otpad

09 01 08	fotografski film i papir, koji ne sadrže srebro ili spojeve srebra	19 12 11*	Ostali otpad (uključujući mješavine materijala) od mehaničke obrade otpada, koji sadrži opasne tvari
		19 12 12	Ostali otpad (uključujući mješavine materijala) od mehaničke obrade otpada koji nije naveden pod 19 12 11
		19 12 01	Papir i karton
		19 12 04	Plastika i guma
		20 03 01	Miješani komunalni otpad
09 01 10	fotografski aparati za jednokratnu uporabu koji ne sadrže baterije	12 01 05	strugotine plastike
		19 12 04	plastika i guma
		19 12 12	Ostali otpad (uključujući mješavine materijala) od mehaničke obrade otpada koji nije naveden pod 19 12 11
		20 03 01	Miješani komunalni otpad
09 01 12	fotografski aparati za jednokratnu uporabu koji sadrže baterije, a koji nisu navedeni pod 09 01 11*	19 12 04	Plastika i guma
		19 12 12	Ostali otpad (uključujući mješavine materijala) od mehaničke obrade otpada koji nije naveden pod 19 12 11
		20 03 01	Miješani komunalni otpad
09 01 99	otpad koji nije specificiran na drugi način	19 12 01	Papir i karton
		19 12 04	Plastika i guma
		19 12 12	Ostali otpad (uključujući mješavine materijala) od mehaničke obrade otpada koji nije naveden pod 19 12 11
		20 03 01	Miješani komunalni otpad
10 01 01	taložni pepeo, šljaka i prašina iz kotla (osim prašine iz kotla navedene pod 10 01 04*)	19 12 12	Ostali otpad (uključujući mješavine materijala) od mehaničke obrade otpada koji nije naveden pod 19 12 11
		20 03 01	Miješani komunalni otpad
10 01 02	lebdeći pepeo od izgaranja ugljena	19 12 12	Ostali otpad (uključujući mješavine

			materijala) od mehaničke obrade otpada koji nije naveden pod 19 12 11
		20 03 01	Miješani komunalni otpad
10 01 03	lebdeći pepeo od izgaranja treseta i neobrađenog drveta	19 12 12	Ostali otpad (uključujući mješavine materijala) od mehaničke obrade otpada koji nije naveden pod 19 12 11
		20 03 01	Miješani komunalni otpad
10 01 05	kruti reakcijski otpad na bazi kalcija, koji nastaje pri odsumporavanju dimnih plinova	19 12 12	Ostali otpad (uključujući mješavine materijala) od mehaničke obrade otpada koji nije naveden pod 19 12 11
		20 03 01	Miješani komunalni otpad
10 01 07	muljeviti reakcijski otpad na bazi kalcija, koji nastaje pri odsumporavanju dimnih plinova	19 12 12	Ostali otpad (uključujući mješavine materijala) od mehaničke obrade otpada koji nije naveden pod 19 12 11
		20 03 01	Miješani komunalni otpad
10 01 15	pepeo s rešetke ložišta, talog i prašina iz kotla od suspaljivanja, koji nisu navedeni pod 10 01 14*	19 12 12	Ostali otpad (uključujući mješavine materijala) od mehaničke obrade otpada koji nije naveden pod 19 12 11
		20 03 01	Miješani komunalni otpad
10 01 17	lebdeći pepeo od suspaljivanja koji nije naveden pod 10 01 16*	19 12 12	Ostali otpad (uključujući mješavine materijala) od mehaničke obrade otpada koji nije naveden pod 19 12 11
		20 03 01	Miješani komunalni otpad
10 01 19	otpad od pročišćavanja plinova koji nije naveden pod 10 01 05, 10 01 07 i 10 01 18*	19 12 12	Ostali otpad (uključujući mješavine materijala) od mehaničke obrade otpada koji nije naveden pod 19 12 11
		20 03 01	Miješani komunalni otpad
10 01 21		19 12 12	Ostali otpad (uključujući mješavine materijala) od mehaničke obrade

	muljevi od obrade efluenata na mjestu njihova nastanka, koji nisu navedeni pod 10 01 20*		otpada koji nije naveden pod 19 12 11
		20 03 01	Miješani komunalni otpad
10 01 23	vodeni muljevi od čišćenja kotla koji nisu navedeni pod 10 01 22*	19 12 12	Ostali otpad (uključujući mješavine materijala) od mehaničke obrade otpada koji nije naveden pod 19 12 11
		20 03 01	Miješani komunalni otpad
10 01 24	pijesak nastao pri transportu krutih materijala pomoću tekućin	19 12 12	Ostali otpad (uključujući mješavine materijala) od mehaničke obrade otpada koji nije naveden pod 19 12 11
		20 03 01	Miješani komunalni otpad
10 01 25	otpada od skladištenja i pripreme goriva u elektranama koje rade na ugljen	19 12 12	Ostali otpad (uključujući mješavine materijala) od mehaničke obrade otpada koji nije naveden pod 19 12 11
		20 03 01	Miješani komunalni otpad
10 01 26	otpada od obrade rashladne vode	19 02 03	izmiješani otpad sastavljen samo od neopasnih otpada
		19 12 12	Ostali otpad (uključujući mješavine materijala) od mehaničke obrade otpada koji nije naveden pod 19 12 11
		20 03 01	Miješani komunalni otpad
10 01 99	otpada koji nije specificiran na drugi način	19 02 03	izmiješani otpad sastavljen samo od neopasnih otpada
		19 12 12	Ostali otpad (uključujući mješavine materijala) od mehaničke obrade otpada koji nije naveden pod 19 12 11
		20 03 01	Miješani komunalni otpad
10 02 01	otpada od prerade šljake	12 01 01	strugotine i opiljci koji sadrže željezo
		12 01 03	strugotine i opiljci obojenih metala
		19 02 03	izmiješani otpad sastavljen samo od neopasnih otpada
		19 12 02	željezo i legure koje sadrže željezo
		19 12 03	obojeni metali

		19 12 12	Ostali otpad (uključujući mješavine materijala) od mehaničke obrade otpada koji nije naveden pod 19 12 11
		20 03 01	Miješani komunalni otpad
10 02 02	neprerađena šljaka	12 01 01	strugotine i opiljci koji sadrže željezo
		12 01 03	strugotine i opiljci obojenih metala
		19 02 03	izmiješani otpad sastavljen samo od neopasnih otpada
		19 12 02	željezo i legure koje sadrže željezo
		19 12 03	obojeni metali
		19 12 12	Ostali otpad (uključujući mješavine materijala) od mehaničke obrade otpada koji nije naveden pod 19 12 11
		20 03 01	Miješani komunalni otpad
10 02 08	kruti otpad od obrade plinova koji nije naveden pod 10 02 07*	19 12 12	Ostali otpad (uključujući mješavine materijala) od mehaničke obrade otpada koji nije naveden pod 19 12 11
		20 03 01	Miješani komunalni otpad
10 02 10	ogorine	19 12 12	Ostali otpad (uključujući mješavine materijala) od mehaničke obrade otpada koji nije naveden pod 19 12 11
		20 03 01	Miješani komunalni otpad
10 02 12	otpad od obrade rashladnih voda koji nije naveden pod 10 02 11*	19 12 12	Ostali otpad (uključujući mješavine materijala) od mehaničke obrade otpada koji nije naveden pod 19 12 11
		20 03 01	Miješani komunalni otpad
10 02 14	muljevi i filtarski kolači od obrade plina, koji nisu navedeni pod 10 02 13*	19 12 12	Ostali otpad (uključujući mješavine materijala) od mehaničke obrade otpada koji nije naveden pod 19 12 11
		20 03 01	Miješani komunalni otpad
10 02 15	ostali muljevi i filtarski kolači	19 12 12	Ostali otpad (uključujući mješavine

			materijala) od mehaničke obrade otpada koji nije naveden pod 19 12 11
		20 03 01	Miješani komunalni otpad
10 02 99	otpad koji nije specificiran na drugi način	19 12 12	Ostali otpad (uključujući mješavine materijala) od mehaničke obrade otpada koji nije naveden pod 19 12 11
		20 03 01	Miješani komunalni otpad
10 03 02	istrošene anode	19 12 12	Ostali otpad (uključujući mješavine materijala) od mehaničke obrade otpada koji nije naveden pod 19 12 11
		17 04 02	Aluminij
		20 03 01	Miješani komunalni otpad
10 03 05	Šljaka iz primarne proizvodnje	19 12 12	Ostali otpad (uključujući mješavine materijala) od mehaničke obrade otpada koji nije naveden pod 19 12 11
		20 03 01	Miješani komunalni otpad
10 03 16	plutajuća pjena/šljaka koja nije navedena pod 10 03 15*	12 01 01	strugotine i opiljci koji sadrže željezo
		12 01 03	strugotine i opiljci obojenih metala
		16 01 17	željezo i legure koje sadrže željezo
		16 01 18	obojeni metali
		16 02 16	komponente izvađene iz odbačene opreme koje nisu navedene pod 16 02 15*
		17 04 02	aluminij
		17 04 05	željezo i čelik
		19 10 01	Otpad od željeza i čelika
		19 10 02	Otpad od neželjeznih metala
		19 12 02	Željezni metali
		19 12 03	Neželjezni metali
		19 12 12	Ostali otpad (uključujući mješavine materijala) od mehaničke obrade

			otpada koji nije naveden pod 19 12 11
		20 03 01	Miješani komunalni otpad
10 03 18	otpad iz proizvodnje anoda, koji sadrži ugljik i koji nije naveden pod 10 03 17*	19 12 12	Ostali otpad (uključujući mješavine materijala) od mehaničke obrade otpada koji nije naveden pod 19 12 11
		20 03 01	Miješani komunalni otpad
10 03 20	prašina iz dimnih plinova koja nije navedena pod 10 03 19	19 12 12	Ostali otpad (uključujući mješavine materijala) od mehaničke obrade otpada koji nije naveden pod 19 12 11
		20 03 01	Miješani komunalni otpad
10 03 22	ostale čestice i prašina (uključujući prašinu iz kugličnog mlina) koje nisu navedene pod 10 03 21*	19 12 12	Ostali otpad (uključujući mješavine materijala) od mehaničke obrade otpada koji nije naveden pod 19 12 11
		20 03 01	Miješani komunalni otpad
10 03 24	kruti otpad od obrade plina, koji nije naveden pod 10 03 23*	19 12 12	Ostali otpad (uključujući mješavine materijala) od mehaničke obrade otpada koji nije naveden pod 19 12 11
		20 03 01	Miješani komunalni otpad
10 03 26	muljevi i filtarski kolači od obrade plina koji nisu navedeni pod 10 03 25	19 12 12	Ostali otpad (uključujući mješavine materijala) od mehaničke obrade otpada koji nije naveden pod 19 12 11
		20 03 01	Miješani komunalni otpad
10 03 28	otpad od obrade rashladne vode koji nije naveden pod 10 03 27*	19 12 12	Ostali otpad (uključujući mješavine materijala) od mehaničke obrade otpada koji nije naveden pod 19 12 11
		20 03 01	Miješani komunalni otpad
10 03 30		19 12 12	Ostali otpad (uključujući mješavine materijala) od mehaničke obrade

	otpad od obrade šljake koja sadrži soli i obrade crne šljake, a koji nije naveden pod 10 03 29*		otpada koji nije naveden pod 19 12 11
		20 03 01	Miješani komunalni otpad
10 03 99	otpad koji nije specificiran na drugi način	12 01 01	strugotine i opiljci koji sadrže željezo
		12 01 03	strugotine i opiljci obojenih metala
		16 01 17	željezo i legure koje sadrže željezo
		16 01 18	obojeni metali
		16 02 16	komponente izvađene iz odbačene opreme koje nisu navedene pod 16 02 15*
		17 04 02	aluminij
		17 04 03	Olovo
		17 04 05	željezo i čelik
		19 02 03	Izmiješani otpad sastavljen samo od neopasnih otpada
		19 10 01	Otpad od željeza i čelika
		19 10 02	Otpad od neželjeznih metala
		19 12 02	Željezni metali
		19 12 03	Neželjezni metali
		19 12 12	Ostali otpad (uključujući mješavine materijala) od mehaničke obrade otpada koji nije naveden pod 19 12 11
		20 03 01	Miješani komunalni otpad
10 04 10	otpad od obrade rashladne vode koji nije naveden pod 10 04 09*	19 12 12	Ostali otpad (uključujući mješavine materijala) od mehaničke obrade otpada koji nije naveden pod 19 12 11
		17 04 03	Olovo
		20 03 01	Miješani komunalni otpad
10 04 99	otpad koji nije specificiran na drugi način	12 01 01	strugotine i opiljci koji sadrže željezo
		12 01 03	strugotine i opiljci obojenih metala

		16 01 17	željezo i legure koje sadrže željezo
		16 01 18	obojeni metali
		16 02 16	komponente izvađene iz odbačene opreme koje nisu navedene pod 16 02 15*
		17 04 02	aluminij
		17 04 03	Olovo
		17 04 05	željezo i čelik
		19 02 03	Izmiješani otpad sastavljen samo od neopasnih otpada
		19 10 01	Otpad od željeza i čelika
		19 10 02	otpad od obojenih metala
		19 12 02	Željezni metali
		19 12 03	Neželjezni metali
		19 12 12	Ostali otpad (uključujući mješavine materijala) od mehaničke obrade otpada koji nije naveden pod 19 12 11
		20 03 01	Miješani komunalni otpad
10 05 01	šljaka iz primarne i sekundarne proizvodnje	17 04 04	cink
		12 01 09*	emulzije i otopine za strojnu obradu, koje ne sadrže halogene
		19 12 12	Ostali otpad (uključujući mješavine materijala) od mehaničke obrade otpada koji nije naveden pod 19 12 11
		20 03 01	Miješani komunalni otpad
10 05 04	ostale čestice i prašina	10 03 99	otpad koji nije specificiran na drugi način
		12 01 01	strugotine i opiljci koji sadrže željezo
		12 01 03	strugotine i opiljci obojenih metala
		12 01 09*	emulzije i otopine za strojnu obradu, koje ne sadrže halogene

		16 01 17	željezo i legure koje sadrže željezo
		16 01 18	obojeni metali
		16 02 16	komponente izvađene iz odbačene opreme koje nisu navedene pod 16 02 15*
		17 04 02	aluminij
		17 04 04	cink
		17 04 05	željezo i čelik
		19 02 03	Izmiješani otpad sastavljen samo od neopasnih otpada
		19 10 01	Otpad od željeza i čelika
		19 10 02	otpad od obojenih metala
		19 12 02	Željezni metali
		19 12 03	Neželjezni metali
		19 12 12	Ostali otpad (uključujući mješavine materijala) od mehaničke obrade otpada koji nije naveden pod 19 12 11
		20 03 01	Miješani komunalni otpad
10 05 09	otpad od obrade rashladne vode koji nije naveden pod 10 05 08*	19 12 12	Ostali otpad (uključujući mješavine materijala) od mehaničke obrade otpada koji nije naveden pod 19 12 11
		20 03 01	Miješani komunalni otpad
10 05 11	šljaka i plutajuća nečista pjena koje nisu navedene pod 10 05 10*	12 01 01	strugotine i opiljci koji sadrže željezo
		12 01 03	strugotine i opiljci obojenih metala
		16 01 17	željezo i legure koje sadrže željezo
		16 01 18	obojeni metali
		16 02 16	komponente izvađene iz odbačene opreme koje nisu navedene pod 16 02 15*
		17 04 02	aluminij
		17 04 04	cink

		17 04 05	željezo i čelik
		19 02 03	Izmiješani otpad sastavljen samo od neopasnih otpada
		19 10 01	Otpad od željeza i čelika
		19 10 02	otpad od obojenih metala
		19 12 02	Željezni metali
		19 12 03	Neželjezni metali
		19 12 12	Ostali otpad (uključujući mješavine materijala) od mehaničke obrade otpada koji nije naveden pod 19 12 11
		20 03 01	Miješani komunalni otpad
10 05 99	otpad koji nije specificiran na drugi način	12 01 01	strugotine i opiljci koji sadrže željezo
		12 01 03	strugotine i opiljci obojenih metala
		16 01 17	željezo i legure koje sadrže željezo
		16 01 18	obojeni metali
		16 02 16	komponente izvađene iz odbačene opreme koje nisu navedene pod 16 02 15*
		17 04 02	aluminij
		17 04 04	cink
		17 04 05	željezo i čelik
		19 02 03	Izmiješani otpad sastavljen samo od neopasnih otpada
		19 10 01	Otpad od željeza i čelika
		19 10 02	otpad od obojenih metala
		19 12 02	Željezni metali
		19 12 03	Neželjezni metali
		19 12 12	Ostali otpad (uključujući mješavine materijala) od mehaničke obrade otpada koji nije naveden pod 19 12 11

		20 03 01	Miješani komunalni otpad
10 06 01	šljaka iz primarne i sekundarne proizvodnje	12 01 01	strugotine i opiljci koji sadrže željezo
		12 01 03	strugotine i opiljci obojenih metala
		16 01 17	željezo i legure koje sadrže željezo
		16 01 18	obojeni metali
		16 02 16	komponente izvađene iz odbačene opreme koje nisu navedene pod 16 02 15*
		17 04 01	bakar, bronca, mjed
		17 04 02	aluminij
		17 04 05	željezo i čelik
		19 02 03	Izmiješani otpad sastavljen samo od neopasnih otpada
		19 10 01	Otpad od željeza i čelika
		19 10 02	otpad od obojenih metala
		19 12 02	Željezni metali
		19 12 03	Neželjezni metali
		19 12 12	Ostali otpad (uključujući mješavine materijala) od mehaničke obrade otpada koji nije naveden pod 19 12 11
		20 03 01	Miješani komunalni otpad
10 06 02	šljaka i plutajuća nečista pjena iz primarne i sekundarne proizvodnje	12 01 01	strugotine i opiljci koji sadrže željezo
		12 01 03	strugotine i opiljci obojenih metala
		16 01 17	željezo i legure koje sadrže željezo
		16 01 18	obojeni metali
		16 02 16	komponente izvađene iz odbačene opreme koje nisu navedene pod 16 02 15*
		17 04 01	bakar, bronca, mjed
		17 04 02	aluminij

		17 04 05	željezo i čelik
		19 02 03	Izmiješani otpad sastavljen samo od neopasnih otpada
		19 10 01	Otpad od željeza i čelika
		19 10 02	otpad od obojenih metala
		19 12 02	Željezni metali
		19 12 03	Neželjezni metali
		19 12 12	Ostali otpad (uključujući mješavine materijala) od mehaničke obrade otpada koji nije naveden pod 19 12 11
		20 03 01	Miješani komunalni otpad
10 06 04	ostale čestice i prašina	12 01 01	strugotine i opiljci koji sadrže željezo
		12 01 03	strugotine i opiljci obojenih metala
		16 01 17	željezo i legure koje sadrže željezo
		16 01 18	obojeni metali
		16 02 16	komponente izvađene iz odbačene opreme koje nisu navedene pod 16 02 15*
		17 04 01	bakar, bronca, mjed
		17 04 02	aluminij
		17 04 05	željezo i čelik
		19 02 03	Izmiješani otpad sastavljen samo od neopasnih otpada
		19 10 01	Otpad od željeza i čelika
		19 10 02	otpad od obojenih metala
		19 12 02	Željezni metali
		19 12 03	Neželjezni metali
		19 12 12	Ostali otpad (uključujući mješavine materijala) od mehaničke obrade otpada koji nije naveden pod 19 12 11

		20 03 01	Miješani komunalni otpad
10 06 10	otpad od obrade rashladne vode koji nije naveden pod 10 06 09*	19 12 12	Ostali otpad (uključujući mješavine materijala) od mehaničke obrade otpada koji nije naveden pod 19 12 11
		20 03 01	Miješani komunalni otpad
10 06 99	otpad koji nije specificiran na drugi način	12 01 01	strugotine i opiljci koji sadrže željezo
		12 01 03	strugotine i opiljci obojenih metala
		16 01 17	željezo i legure koje sadrže željezo
		16 01 18	obojeni metali
		16 02 16	komponente izvađene iz odbačene opreme koje nisu navedene pod 16 02 15*
		17 04 01	bakar, bronca, mjed
		17 04 02	aluminij
		17 04 05	željezo i čelik
		19 02 03	Izmiješani otpad sastavljen samo od neopasnih otpada
		19 10 01	Otpad od željeza i čelika
		19 10 02	otpad od obojenih metala
		19 12 02	Željezni metali
		19 12 03	Neželjezni metali
		19 12 12	Ostali otpad (uključujući mješavine materijala) od mehaničke obrade otpada koji nije naveden pod 19 12 11
		20 03 01	Miješani komunalni otpad
10 07 01	šljaka iz primarne i sekundarne proizvodnje	12 01 01	strugotine i opiljci koji sadrže željezo
		12 01 03	strugotine i opiljci obojenih metala
		16 02 16	komponente izvađene iz odbačene opreme koje nisu navedene pod 16 02 15*

		17 04 05	željezo i čelik
		19 10 01	Otpad od željeza i čelika
		19 10 02	Otpad od neželjeznih metala
		19 12 02	Željezni metali
		19 12 03	Neželjezni metali
		19 12 12	Ostali otpad (uključujući mješavine materijala) od mehaničke obrade otpada koji nije naveden pod 19 12 11
		20 03 01	Miješani komunalni otpad
10 07 02	šljaka i plutajuća nečista pjena iz primarne i sekundarne proizvodnje	12 01 01	strugotine i opiljci koji sadrže željezo
		12 01 03	strugotine i opiljci obojenih metala
		16 02 16	komponente izvađene iz odbačene opreme koje nisu navedene pod 16 02 15*
		17 04 05	željezo i čelik
		19 10 01	Otpad od željeza i čelika
		19 10 02	Otpad od neželjeznih metala
		19 12 02	Željezni metali
		19 12 03	Neželjezni metali
		19 12 12	Ostali otpad (uključujući mješavine materijala) od mehaničke obrade otpada koji nije naveden pod 19 12 11
20 03 01	Miješani komunalni otpad		
10 07 03	kruti otpad od obrade plina	19 12 12	Ostali otpad (uključujući mješavine materijala) od mehaničke obrade otpada koji nije naveden pod 19 12 11
		20 03 01	Miješani komunalni otpad
10 07 04	ostale čestice i prašina	12 01 01	strugotine i opiljci koji sadrže željezo
		12 01 03	strugotine i opiljci obojenih metala

		16 02 16	komponente izvađene iz odbačene opreme koje nisu navedene pod 16 02 15*
		17 04 05	željezo i čelik
		19 10 01	Otpad od željeza i čelika
		19 10 02	Otpad od neželjeznih metala
		19 12 02	Željezni metali
		19 12 03	Neželjezni metali
		19 12 12	Ostali otpad (uključujući mješavine materijala) od mehaničke obrade otpada koji nije naveden pod 19 12 11
		20 03 01	Miješani komunalni otpad
10 07 05	muljevi i filtarski kolači od obrade plina	19 12 12	Ostali otpad (uključujući mješavine materijala) od mehaničke obrade otpada koji nije naveden pod 19 12 11
		20 03 01	Miješani komunalni otpad
10 07 08	otpad od obrade rashladne vode koji nije naveden pod 10 07 07*	19 12 12	Ostali otpad (uključujući mješavine materijala) od mehaničke obrade otpada koji nije naveden pod 19 12 11
		20 03 01	Miješani komunalni otpad
10 07 99	otpad koji nije specificiran na drugi način	12 01 01	strugotine i opiljci koji sadrže željezo
		12 01 03	strugotine i opiljci obojenih metala
		16 01 17	željezo i legure koje sadrže željezo
		16 01 18	obojeni metali
		16 02 16	komponente izvađene iz odbačene opreme koje nisu navedene pod 16 02 15*
		17 04 01	bakar, bronca, mjed
		17 04 02	Aluminij
		17 04 03	Olovo
		17 04 04	cink

		17 04 05	željezo i čelik
		17 04 11	kabelski vodiči koji nisu navedeni pod 17 04 10
		19 10 01	Otpad od željeza i čelika
		19 10 02	Otpad od neželjeznih metala
		19 12 02	Željezni metali
		19 12 03	Neželjezni metali
		19 12 12	Ostali otpad (uključujući mješavine materijala) od mehaničke obrade otpada koji nije naveden pod 19 12 11
		20 03 01	Miješani komunalni otpad
10 08 11	šljaka i plutajuća nečista pjena koje nisu navedene pod 10 08 10*	12 01 01	strugotine i opiljci koji sadrže željezo
		12 01 03	strugotine i opiljci obojenih metala
		16 01 17	željezo i legure koje sadrže željezo
		16 01 18	obojeni metali
		16 02 16	komponente izvađene iz odbačene opreme koje nisu navedene pod 16 02 15*
		17 04 01	bakar, bronca, mjed
		17 04 02	aluminij
		17 04 03	olovo
		17 04 04	cink
		17 04 05	bakar, bronca, mjed
		17 04 11	kabelski vodiči koji nisu navedeni pod 17 04 10*
		19 10 01	Otpad od željeza i čelika
		19 10 02	Otpad od neželjeznih metala
		19 12 02	Željezni metali
		19 12 03	Neželjezni metali
		19 12 12	Ostali otpad (uključujući mješavine

			materijala) od mehaničke obrade otpada koji nije naveden pod 19 12 11
		20 03 01	Miješani komunalni otpad
10 08 13	otpada iz proizvodnje anoda koji sadrži ugljik i koji nije naveden pod 10 08 12*	19 12 12	Ostali otpad (uključujući mješavine materijala) od mehaničke obrade otpada koji nije naveden pod 19 12 11
		20 03 01	Miješani komunalni otpad
10 08 14	otpadne anode	19 12 12	Ostali otpad (uključujući mješavine materijala) od mehaničke obrade otpada koji nije naveden pod 19 12 11
		20 03 01	Miješani komunalni otpad
10 08 16	prašina iz dimnih plinova koja nije navedena pod 10 08 15*	19 12 12	Ostali otpad (uključujući mješavine materijala) od mehaničke obrade otpada koji nije naveden pod 19 12 11
		20 03 01	Miješani komunalni otpad
10 08 18	muljevi i filtarski kolači od obrade dimnih plinova, koji nisu navedeni pod 10 08 17*	19 12 12	Ostali otpad (uključujući mješavine materijala) od mehaničke obrade otpada koji nije naveden pod 19 12 11
		20 03 01	Miješani komunalni otpad
10 08 20	otpada od obrade rashladne vode koji nije naveden pod 10 08 19*	19 12 12	Ostali otpad (uključujući mješavine materijala) od mehaničke obrade otpada koji nije naveden pod 19 12 11
		20 03 01	Miješani komunalni otpad
10 08 99	otpada koji nije specificiran na drugi način	12 01 01	strugotine i opiljci koji sadrže željezo
		12 01 03	strugotine i opiljci obojenih metala
		12 01 09*	emulzije i otopine za strojnu obradu, koje ne sadrže halogene
		16 01 17	željezo i legure koje sadrže željezo
		16 01 18	obojeni metali

		16 02 16	komponente izvađene iz odbačene opreme koje nisu navedene pod 16 02 15*
		17 04 01	bakar, bronca, mjed
		17 04 02	aluminij
		17 04 03	olovo
		17 04 04	cink
		17 04 05	željezo i čelik
		17 04 11	kabelski vodiči koji nisu navedeni pod 17 04 10*
		19 10 01	Otpad od željeza i čelika
		19 10 02	Otpad od neželjeznih metala
		19 12 02	Željezni metali
		19 12 03	Neželjezni metali
		19 12 12	Ostali otpad (uključujući mješavine materijala) od mehaničke obrade otpada koji nije naveden pod 19 12 11
		20 03 01	Miješani komunalni otpad
10 09 03	šljaka iz visoke peći	19 12 12	Ostali otpad (uključujući mješavine materijala) od mehaničke obrade otpada koji nije naveden pod 19 12 11
		20 03 01	Miješani komunalni otpad
10 09 06	nekorištene ljevačke jezgre i kalupi, koji nisu navedeni pod 10 09 05*	19 12 12	Ostali otpad (uključujući mješavine materijala) od mehaničke obrade otpada koji nije naveden pod 19 12 11
		20 03 01	Miješani komunalni otpad
10 09 08	korištene ljevačke jezgre i kalupi, koji nisu navedeni pod 10 09 07*	19 12 12	Ostali otpad (uključujući mješavine materijala) od mehaničke obrade otpada koji nije naveden pod 19 12 11
		20 03 01	Miješani komunalni otpad

10 09 12	ostale čestice koje nisu navedene pod 10 09 11*	12 01 01	strugotine i opiljci koji sadrže željezo
		12 01 03	strugotine i opiljci obojenih metala
		16 01 17	željezo i legure koje sadrže željezo
		16 01 18	obojeni metali
		16 02 16	komponente izvađene iz odbačene opreme koje nisu navedene pod 16 02 15*
		17 04 05	željezo i čelik
		17 04 07	miješani metali
		19 10 01	Otpad od željeza i čelika
		19 10 02	Otpad od neželjeznih metala
		19 12 02	Željezni metali
		19 12 03	Neželjezni metali
		19 12 12	Ostali otpad (uključujući mješavine materijala) od mehaničke obrade otpada koji nije naveden pod 19 12 11
20 03 01	Miješani komunalni otpad		
10 09 14	otpadna veziva koja nisu navedena pod 10 09 13*	19 12 12	Ostali otpad (uključujući mješavine materijala) od mehaničke obrade otpada koji nije naveden pod 19 12 11
		20 03 01	Miješani komunalni otpad
10 09 16	otpadna sredstva za otkrivanje pukotina koja nisu navedena pod 10 09 15*	19 12 12	Ostali otpad (uključujući mješavine materijala) od mehaničke obrade otpada koji nije naveden pod 19 12 11
		20 03 01	Miješani komunalni otpad
10 09 99	otpad koji nije specificiran na drugi način	12 01 01	strugotine i opiljci koji sadrže željezo
		12 01 03	strugotine i opiljci obojenih metala
		16 01 17	željezo i legure koje sadrže željezo
		16 01 18	obojeni metali

		16 02 16	komponente izvađene iz odbačene opreme koje nisu navedene pod 16 02 15*
		17 04 05	željezo i čelik
		17 04 07	miješani metali
		19 10 01	Otpad od željeza i čelika
		19 10 02	Otpad od neželjeznih metala
		19 12 02	Željezni metali
		19 12 03	Neželjezni metali
		19 12 12	Ostali otpad (uključujući mješavine materijala) od mehaničke obrade otpada koji nije naveden pod 19 12 11
		20 03 01	Miješani komunalni otpad
10 10 03	šljaka iz visoke peći	19 12 12	Ostali otpad (uključujući mješavine materijala) od mehaničke obrade otpada koji nije naveden pod 19 12 11
		20 03 01	Miješani komunalni otpad
10 10 06	nekorištene ljevačke jezgre i kalupi, koji nisu navedeni pod 10 10 05*	19 12 12	Ostali otpad (uključujući mješavine materijala) od mehaničke obrade otpada koji nije naveden pod 19 12 11
		20 03 01	Miješani komunalni otpad
10 10 08	korištene ljevačke jezgre i kalupi, koji nisu navedeni pod 10 10 07*	19 12 12	Ostali otpad (uključujući mješavine materijala) od mehaničke obrade otpada koji nije naveden pod 19 12 11
		20 03 01	Miješani komunalni otpad
10 10 10	Prašina iz dimnih plinova kkoja nije navedena pod 10 10 09	19 12 12	Ostali otpad (uključujući mješavine materijala) od mehaničke obrade otpada koji nije naveden pod 19 12 11
		20 03 01	Miješani komunalni otpad
10 10 12		12 01 01	strugotine i opiljci koji sadrže željezo

	ostale čestice koje nisu navedene pod 10 10 11*	12 01 03	strugotine i opiljci obojenih metala
		16 01 17	željezo i legure koje sadrže željezo
		16 01 18	obojeni metali
		16 02 16	komponente izvađene iz odbačene opreme koje nisu navedene pod 16 02 15*
		17 04 01	bakar, bronca, mjed
		17 04 02	aluminij
		17 04 03	olovo
		17 04 04	cink
		17 04 05	željezo i čelik
		19 10 01	Otpad od željeza i čelika
		19 10 02	Otpad od neželjeznih metala
		19 12 02	Željezni metali
		19 12 03	Neželjezni metali
		19 12 12	Ostali otpad (uključujući mješavine materijala) od mehaničke obrade otpada koji nije naveden pod 19 12 11
20 03 01	Miješani komunalni otpad		
10 10 14	otpadna veziva koja nisu navedena pod 10 10 13*	19 12 12	Ostali otpad (uključujući mješavine materijala) od mehaničke obrade otpada koji nije naveden pod 19 12 11
		20 03 01	Miješani komunalni otpad
10 10 16	otpadna sredstva za otkrivanje pukotina koja nisu navedena pod 10 10 15*	19 12 12	Ostali otpad (uključujući mješavine materijala) od mehaničke obrade otpada koji nije naveden pod 19 12 11
		20 03 01	Miješani komunalni otpad
10 10 99	otpad koji nije specificiran na drugi način	12 01 01	strugotine i opiljci koji sadrže željezo
		12 01 03	strugotine i opiljci obojenih metala
		16 01 17	željezo i legure koje sadrže željezo

		16 01 18	obojeni metali
		16 02 16	komponente izvađene iz odbačene opreme koje nisu navedene pod 16 02 15*
		17 04 01	bakar, bronca, mjed
		17 04 02	aluminij
		17 04 03	olovo
		17 04 04	cink
		17 04 05	željezo i čelik
		19 10 01	Otpad od željeza i čelika
		19 10 02	Otpad od neželjeznih metala
		19 12 02	Željezni metali
		19 12 03	Neželjezni metali
		19 12 12	Ostali otpad (uključujući mješavine materijala) od mehaničke obrade otpada koji nije naveden pod 19 12 11
		20 03 01	Miješani komunalni otpad
10 11 03	otpadni vlaknasti materijali na bazi stakla	12 01 01	strugotine i opiljci koji sadrže željezo
		12 01 03	strugotine i opiljci obojenih metala
		16 01 20	staklo
		16 02 16	komponente izvađene iz odbačene opreme koje nisu navedene pod 16 02 15*
		17 02 02	staklo
		17 04 05	željezo i čelik
		19 02 03	Izmiješani otpad sastavljen samo od neopasnih otpada
		19 12 05	Staklo
		19 12 12	Ostali otpad (uključujući mješavine materijala) od mehaničke obrade otpada koji nije naveden pod 19 12 11

		20 01 02	Staklo
		20 03 01	Miješani komunalni otpad
10 11 05	čestice i prašina	16 01 20	Staklo
		17 02 02	staklo
		19 02 03	izmiješani otpad sastavljen samo od neopasnih otpada
		19 12 05	Staklo
		19 12 12	Ostali otpad (uključujući mješavine materijala) od mehaničke obrade otpada koji nije naveden pod 19 12 11
		20 01 02	Staklo
		20 03 01	Miješani komunalni otpad
10 11 10	otpad od pripreme mješavine prije termička obrade, koji nije naveden pod 10 11 09*	17 02 02	staklo
		19 02 03	izmiješani otpad sastavljen samo od neopasnih otpada
		19 12 05	Staklo
		19 12 12	Ostali otpad (uključujući mješavine materijala) od mehaničke obrade otpada koji nije naveden pod 19 12 11
		20 01 02	Staklo
		20 03 01	Miješani komunalni otpad
10 11 12	otpadno staklo koje nije navedeno pod 10 11 11*	16 01 20	staklo
		17 02 02	staklo
		19 02 03	Izmiješani otpad sastavljen samo od neopasnih otpada
		19 12 05	Staklo
		19 12 12	Ostali otpad (uključujući mješavine materijala) od mehaničke obrade otpada koji nije naveden pod 19 12 11

		20 01 02	Staklo
		20 03 01	Miješani komunalni otpad
10 11 14	mulj od poliranja i brušenja stakla koji nije naveden pod 10 11 13*	17 02 02	staklo
		19 12 12	Ostali otpad (uključujući mješavine materijala) od mehaničke obrade otpada koji nije naveden pod 19 12 11
		20 01 02	Staklo
		20 03 01	Miješani komunalni otpad
10 11 16	kruti otpad od obrade dimnih plinova koji nije naveden pod 10 11 15*	17 02 02	staklo
		19 12 12	Ostali otpad (uključujući mješavine materijala) od mehaničke obrade otpada koji nije naveden pod 19 12 11
		20 01 02	Staklo
		20 03 01	Miješani komunalni otpad
10 11 18	muljevi i filtarski kolači od obrade dimnih plinova, koji nije naveden pod 10 11 17*	17 02 02	staklo
		19 12 12	Ostali otpad (uključujući mješavine materijala) od mehaničke obrade otpada koji nije naveden pod 19 12 11
		20 01 02	Staklo
		20 03 01	Miješani komunalni otpad
10 11 20	kruti otpad od obrade efluenata na mjestu njihova nastanka, koji nije naveden pod 10 11 19*	17 02 02	staklo
		19 12 12	Ostali otpad (uključujući mješavine materijala) od mehaničke obrade otpada koji nije naveden pod 19 12 11
		20 01 02	Staklo
		20 03 01	Miješani komunalni otpad
10 11 99	otpad koji nije specificiran na drugi način	17 02 02	staklo
		19 02 03	Izmiješani otpad sastavljen samo od

			neopasnih otpada
		19 12 05	Staklo
		19 12 12	Ostali otpad (uključujući mješavine materijala) od mehaničke obrade otpada koji nije naveden pod 19 12 11
		20 01 02	Staklo
		20 03 01	Miješani komunalni otpad
10 12 01	otpadna mješavina pripremljena prije termičke obrade	19 12 12	Ostali otpad (uključujući mješavine materijala) od mehaničke obrade otpada koji nije naveden pod 19 12 11
		20 03 01	Miješani komunalni otpad
10 12 03	čestice i prašina	19 02 03	izmiješani otpad sastavljen samo od neopasnih otpada
		19 12 12	Ostali otpad (uključujući mješavine materijala) od mehaničke obrade otpada koji nije naveden pod 19 12 11
		20 03 01	Miješani komunalni otpad
10 12 05	muljevi i filtarski kolači od obrade plina	19 02 03	izmiješani otpad sastavljen samo od neopasnih otpada
		19 12 12	Ostali otpad (uključujući mješavine materijala) od mehaničke obrade otpada koji nije naveden pod 19 12 11
		20 03 01	Miješani komunalni otpad
10 12 06	odbačeni kalupi	19 02 03	izmiješani otpad sastavljen samo od neopasnih otpada
		19 12 12	Ostali otpad (uključujući mješavine materijala) od mehaničke obrade otpada koji nije naveden pod 19 12 11
		20 03 01	Miješani komunalni otpad
10 12 08		19 02 03	izmiješani otpad sastavljen samo od neopasnih otpada

	otpad od keramike, cigli, crijepa i građevinskog materijala (nakon termičke obrade)	19 12 12	Ostali otpad (uključujući mješavine materijala) od mehaničke obrade otpada koji nije naveden pod 19 12 11
		20 03 01	Miješani komunalni otpad
10 12 10	kruti otpad od obrade dimnih plinova koji nije naveden pod 10 12 09*	19 12 12	Ostali otpad (uključujući mješavine materijala) od mehaničke obrade otpada koji nije naveden pod 19 12 11
		19 02 03	izmiješani otpad sastavljen samo od neopasnih otpada
		20 03 01	Miješani komunalni otpad
10 12 12	otpad od glaziranja koji nije naveden pod 10 12 11*	19 12 12	Ostali otpad (uključujući mješavine materijala) od mehaničke obrade otpada koji nije naveden pod 19 12 11
		20 03 01	Miješani komunalni otpad
10 12 13	mulj od obrade efluenta na mjestu njihova nastanka	19 12 12	Ostali otpad (uključujući mješavine materijala) od mehaničke obrade otpada koji nije naveden pod 19 12 11
		20 03 01	Miješani komunalni otpad
10 12 99	otpad koji nije specificiran na drugi način	19 02 03	izmiješani otpad sastavljen samo od neopasnih otpada
		19 12 12	Ostali otpad (uključujući mješavine materijala) od mehaničke obrade otpada koji nije naveden pod 19 12 11
		20 03 01	Miješani komunalni otpad
10 13 01	otpadna mješavina pripremljena prije termičke obrade	19 02 03	izmiješani otpad sastavljen samo od neopasnih otpada
		19 12 12	Ostali otpad (uključujući mješavine materijala) od mehaničke obrade otpada koji nije naveden pod 19 12 11
		20 03 01	Miješani komunalni otpad
10 13 04	otpad od kalciniranja i hidratizacije vapna	19 02 03	izmiješani otpad sastavljen samo od neopasnih otpada

		19 12 12	Ostali otpad (uključujući mješavine materijala) od mehaničke obrade otpada koji nije naveden pod 19 12 11
		20 03 01	Miješani komunalni otpad
10 13 06	čestice i prašina (osim pod 10 13 12* i 10 13 13)	19 02 03	izmiješani otpad sastavljen samo od neopasnih otpada
		19 12 12	Ostali otpad (uključujući mješavine materijala) od mehaničke obrade otpada koji nije naveden pod 19 12 11
		20 03 01	Miješani komunalni otpad
10 13 07	muljevi i filtarski kolači od obrade plina	19 12 12	Ostali otpad (uključujući mješavine materijala) od mehaničke obrade otpada koji nije naveden pod 19 12 11
		20 03 01	Miješani komunalni otpad
10 13 10	otpad iz proizvodnje azbestnog cementa, koji nije naveden pod 10 13 09	19 12 12	Ostali otpad (uključujući mješavine materijala) od mehaničke obrade otpada koji nije naveden pod 19 12 11
		20 03 01	Miješani komunalni otpad
10 13 11	otpad od kompozitnih materijala na bazi cementa, koji nije naveden pod 10 13 09 i 10 13 10	19 12 12	Ostali otpad (uključujući mješavine materijala) od mehaničke obrade otpada koji nije naveden pod 19 12 11
		20 03 01	Miješani komunalni otpad
10 13 13	kruti otpad od obrade plina, koji nije naveden pod 10 13 12*	19 12 12	Ostali otpad (uključujući mješavine materijala) od mehaničke obrade otpada koji nije naveden pod 19 12 11
		20 03 01	Miješani komunalni otpad
10 13 14	otpadni beton i betonski mulj	17 01 01	beton
		19 02 03	izmiješani otpad sastavljen samo od neopasnih otpada
		19 12 12	Ostali otpad (uključujući mješavine materijala) od mehaničke obrade otpada koji nije naveden pod 19 12 11
		20 03 01	Miješani komunalni otpad

10 13 99	otpad koji nije specificiran na drugi način	19 02 03	izmiješani otpad sastavljen samo od neopasnih otpada
		19 12 12	Ostali otpad (uključujući mješavine materijala) od mehaničke obrade otpada koji nije naveden pod 19 12 11
		20 03 01	Miješani komunalni otpad
11 01 10	muljevi i filtarski kolači, koji nisu navedeni pod 11 01 09*	19 12 12	Ostali otpad (uključujući mješavine materijala) od mehaničke obrade otpada koji nije naveden pod 19 12 11
		20 03 01	Miješani komunalni otpad
11 01 14	otpad od odmašćivanja koji nije naveden pod 11 01 13*	19 12 12	Ostali otpad (uključujući mješavine materijala) od mehaničke obrade otpada koji nije naveden pod 19 12 11
		20 03 01	Miješani komunalni otpad
11 01 99	otpad koji nije specificiran na drugi način	19 12 12	Ostali otpad (uključujući mješavine materijala) od mehaničke obrade otpada koji nije naveden pod 19 12 11
		20 03 01	Miješani komunalni otpad
11 02 03	otpad iz proizvodnje anoda za elektrolitičke procese u vodenom mediju	19 12 12	Ostali otpad (uključujući mješavine materijala) od mehaničke obrade otpada koji nije naveden pod 19 12 11
		20 03 01	Miješani komunalni otpad
11 02 06	otpad iz procesa hidrometalurgije bakra, koji nije naveden pod 11 02 05*	12 01 01	strugotine i opiljci koji sadrže željezo
		12 01 03	strugotine i opiljci obojenih metala
		16 01 17	željezo i legure koje sadrže željezo
		16 01 18	obojeni metali
		16 02 16	komponente izvađene iz odbačene opreme koje nisu navedene pod 16 02 15*
		17 04 01	bakar, bronca, mjed
		17 04 05	željezo i čelik
		19 02 03	Izmiješani otpad sastavljen samo od

			neopasnih otpada
		19 10 01	Otpad od željeza i čelika
		19 10 02	Otpad od neželjeznih metala
		19 12 02	Željezni metali
		19 12 03	Neželjezni metali
		19 12 12	Ostali otpad (uključujući mješavine materijala) od mehaničke obrade otpada koji nije naveden pod 19 12 11
		20 01 40	metali
		20 03 01	Miješani komunalni otpad
11 02 99	otpad koji nije specificiran na drugi način	12 01 01	strugotine i opiljci koji sadrže željezo
		12 01 03	strugotine i opiljci obojenih metala
		16 01 17	željezo i legure koje sadrže željezo
		16 01 18	obojeni metali
		16 02 16	komponente izvađene iz odbačene opreme koje nisu navedene pod 16 02 15*
		17 04 01	bakar, bronca, mjed
		17 04 05	željezo i čelik
		19 02 03	Izmiješani otpad sastavljen samo od neopasnih otpada
		19 10 01	Otpad od željeza i čelika
		19 10 02	Otpad od neželjeznih metala
		19 12 02	Željezni metali
		19 12 03	Neželjezni metali
		19 12 12	Ostali otpad (uključujući mješavine materijala) od mehaničke obrade otpada koji nije naveden pod 19 12 11

		20 01 40	metali
		20 03 01	Miješani komunalni otpad
11 05 01	tvrdi cink	12 01 01	strugotine i opiljci koji sadrže željezo
		12 01 03	strugotine i opiljci obojenih metala
		16 01 17	željezo i legure koje sadrže željezo
		16 01 18	obojeni metali
		16 02 16	komponente izvađene iz odbačene opreme koje nisu navedene pod 16 02 15*
		17 04 01	bakar, bronca, mjed
		17 04 04	cink
		17 04 05	željezo i čelik
		19 02 03	Izmiješani otpad sastavljen samo od neopasnih otpada
		19 10 01	Otpad od željeza i čelika
		19 10 02	Otpad od neželjeznih metala
		19 12 02	Željezni metali
		19 12 03	Neželjezni metali
		19 12 12	Ostali otpad (uključujući mješavine materijala) od mehaničke obrade otpada koji nije naveden pod 19 12 11
		20 03 01	Miješani komunalni otpad
11 05 02	cinkov pepeo	11 05 01	tvrdi cink
		12 01 01	strugotine i opiljci koji sadrže željezo
		12 01 03	strugotine i opiljci obojenih metala
		16 01 17	željezo i legure koje sadrže željezo

		16 01 18	obojeni metali
		16 02 16	komponente izvađene iz odbačene opreme koje nisu navedene pod 16 02 15*
		17 04 01	bakar, bronca, mjed
		17 04 04	cink
		17 04 05	željezo i čelik
		19 02 03	Izmiješani otpad sastavljen samo od neopasnih otpada
		19 10 01	Otpad od željeza i čelika
		19 10 02	Otpad od neželjeznih metala
		19 12 02	Željezni metali
		19 12 03	Neželjezni metali
		19 12 12	Ostali otpad (uključujući mješavine materijala) od mehaničke obrade otpada koji nije naveden pod 19 12 11
		20 01 40	metali
		20 03 01	Miješani komunalni otpad
11 05 99	otpad koji nije specificiran na drugi način	12 01 01	strugotine i opiljci koji sadrže željezo
		12 01 03	strugotine i opiljci obojenih metala
		16 01 17	željezo i legure koje sadrže željezo
		16 01 18	obojeni metali
		16 02 16	komponente izvađene iz odbačene opreme koje nisu navedene pod 16 02 15*
		17 04 01	bakar, bronca, mjed
		17 04 04	cink
		17 04 05	željezo i čelik
		19 02 03	Izmiješani otpad sastavljen samo od neopasnih otpada

		19 10 01	Otpad od željeza i čelika
		19 10 02	Otpad od neželjeznih metala
		19 12 02	Željezni metali
		19 12 03	Neželjezni metali
		19 12 12	Ostali otpad (uključujući mješavine materijala) od mehaničke obrade otpada koji nije naveden pod 19 12 11
		20 01 40	metali
		20 03 01	Miješani komunalni otpad
12 01 01	strugotine i opiljci koji sadrže željezo	10 03 16	plutajuća pjena/šljaka koja nije navedena pod 10 03 15*
		12 01 03	strugotine i opiljci obojenih metala
		16 01 17	željezo i legure koje sadrže željezo
		16 01 18	obojeni metali
		16 02 16	komponente izvađene iz odbačene opreme koje nisu navedene pod 16 02 15*
		17 04 01	bakar, bronca, mjed
		17 04 02	Aluminij
		17 04 03	Olovo
		17 04 04	cink
		17 04 05	željezo i čelik
		17 04 07	miješani metali
		17 04 11	kabelski vodiči koji nisu navedeni pod 17 04 10*
		19 02 03	Izmiješani otpad sastavljen samo od neopasnih otpada
		19 10 01	Otpad od željeza i čelika
		19 10 02	Otpad od neželjeznih metala

		19 12 02	Željezni metali
		19 12 03	Neželjezni metali
		19 12 12	Ostali otpad (uključujući mješavine materijala) od mehaničke obrade otpada koji nije naveden pod 19 12 11
		20 01 40	metali
		20 03 01	Miješani komunalni otpad
12 01 02	prašina i čestice koje sadrže željezo	10 03 16	plutajuća pjena/šljaka koja nije navedena pod 10 03 15*
		12 01 03	strugotine i opiljci obojenih metala
		16 01 17	željezo i legure koje sadrže željezo
		16 01 18	obojeni metali
		16 02 16	komponente izvađene iz odbačene opreme koje nisu navedene pod 16 02 15*
		17 04 01	bakar, bronca, mjed
		17 04 02	Aluminij
		17 04 03	Olovo
		17 04 04	cink
		17 04 05	željezo i čelik
		17 04 07	miješani metali
		17 04 11	kabelski vodiči koji nisu navedeni pod 17 04 10*
		19 02 03	Izmiješani otpad sastavljen samo od neopasnih otpada
		19 10 01	Otpad od željeza i čelika
		19 10 02	Otpad od neželjeznih metala
		19 12 02	Željezni metali
		19 12 03	Neželjezni metali

		19 12 12	Ostali otpad (uključujući mješavine materijala) od mehaničke obrade otpada koji nije naveden pod 19 12 11
		20 01 40	metali
		20 03 01	Miješani komunalni otpad
12 01 03	strugotine i opiljci obojenih metala	10 03 16	plutajuća pjena/šljaka koja nije navedena pod 10 03 15*
		12 01 01	strugotine i opiljci koji sadrže željezo
		12 01 03	strugotine i opiljci obojenih metala
		16 01 17	željezo i legure koje sadrže željezo
		16 01 18	obojeni metali
		16 02 16	komponente izvađene iz odbačene opreme koje nisu navedene pod 16 02 15*
		17 04 01	bakar, bronca, mjed
		17 04 02	Aluminij
		17 04 03	Olovo
		17 04 04	cink
		17 04 05	željezo i čelik
		17 04 07	miješani metali
		17 04 11	kabelski vodiči koji nisu navedeni pod 17 04 10*
		19 02 03	Izmiješani otpad sastavljen samo od neopasnih otpada
		19 10 01	Otpad od željeza i čelika
		19 10 02	Otpad od neželjeznih metala
		19 12 02	Željezni metali
		19 12 03	Neželjezni metali
		19 12 12	Ostali otpad (uključujući mješavine

			materijala) od mehaničke obrade otpada koji nije naveden pod 19 12 11
		20 01 40	metali
		20 03 01	Miješani komunalni otpad
12 01 04	prašina i čestice obojenih metala	12 01 01	strugotine i opiljci koji sadrže željezo
		12 01 03	strugotine i opiljci obojenih metala
		16 01 17	željezo i legure koje sadrže željezo
		16 01 18	obojeni metali
		16 02 16	komponente izvađene iz odbačene opreme koje nisu navedene pod 16 02 15*
		17 04 01	bakar, bronca, mjed
		17 04 02	Aluminij
		17 04 03	Olovo
		17 04 04	cink
		17 04 05	željezo i čelik
		17 04 07	miješani metali
		17 04 11	kabelski vodiči koji nisu navedeni pod 17 04 10*
		19 02 03	Izmiješani otpad sastavljen samo od neopasnih otpada
		19 10 01	Otpad od željeza i čelika
		19 10 02	Otpad od neželjeznih metala
		19 12 02	Željezni metali
		19 12 03	Neželjezni metali
		19 12 12	Ostali otpad (uključujući mješavine materijala) od mehaničke obrade otpada koji nije naveden pod 19 12 11

		20 01 40	metali
		20 03 01	Miješani komunalni otpad
12 01 05	strugotine plastike	16 01 19	plastika
		16 01 20	staklo
		16 02 16	komponente izvađene iz odbačene opreme koje nisu navedene pod 16 02 15
		17 01 03	crijep/pločice i keramika
		17 02 02	staklo
		17 02 03	plastika
		17 04 01	bakar, bronca, mjed
		17 04 11	kabelski vodiči koji nisu navedeni pod 17 04 10*
		19 02 03	Izmiješani otpad sastavljen samo od neopasnih otpada
		19 04 01	vitrificirani otpad
		19 12 02	željezo i legure koje sadrže željezo
		19 12 03	obojeni metali
		19 12 04	Plastika i guma
		19 12 05	staklo
		19 12 12	Ostali otpad (uključujući mješavine materijala) od mehaničke obrade otpada koji nije naveden pod 19 12 11
		20 01 39	plastika
		20 03 01	Miješani komunalni otpad
12 01 13	otpad od zavarivanja	12 01 01	strugotine i opiljci koji sadrže željezo
		12 01 03	strugotine i opiljci obojenih metala
		16 01 17	željezo i legure koje sadrže željezo

		16 01 18	obojeni metali
		16 02 16	komponente izvađene iz odbačene opreme koje nisu navedene pod 16 02 15*
		17 04 05	željezo i čelik
		19 10 01	Otpad od željeza i čelika
		19 10 02	Otpad od neželjeznih metala
		19 12 02	Željezni metali
		19 12 03	Neželjezni metali
		19 12 12	Ostali otpad (uključujući mješavine materijala) od mehaničke obrade otpada koji nije naveden pod 19 12 11
		20 03 01	Miješani komunalni otpad
12 01 15	muljevi od strojne obrade koji nisu navedeni pod 12 01 14*	19 12 12	Ostali otpad (uključujući mješavine materijala) od mehaničke obrade otpada koji nije naveden pod 19 12 11
		20 03 01	Miješani komunalni otpad
12 01 17	otpadni materijal od obrade rasprskavanjem koji nije naveden pod 12 01 16*	12 01 01	strugotine i opiljci koji sadrže željezo
		12 01 03	strugotine i opiljci obojenih metala
		16 01 17	željezo i legure koje sadrže željezo
		16 01 18	obojeni metali
		16 02 16	komponente izvađene iz odbačene opreme koje nisu navedene pod 16 02 15*
		17 04 05	željezo i čelik
		19 02 03	Izmiješani otpad sastavljen samo od neopasnih otpada
		19 10 01	Otpad od željeza i čelika
		19 10 02	Otpad od neželjeznih metala
		19 12 02	Željezni metali
		19 12 03	Neželjezni metali

		19 12 12	Ostali otpad (uključujući mješavine materijala) od mehaničke obrade otpada koji nije naveden pod 19 12 11
		20 03 01	Miješani komunalni otpad
12 01 21	istrošena brusna tijela i brusni materijali, koji nisu navedeni pod 12 01 20*	12 01 01	Strugotine i opiljci koji sadrže željezo
		12 01 03	strugotine i opiljci obojenih metala
		16 02 16	komponente izvađene iz odbačene opreme koje nisu navedene pod 16 02 15*
		17 04 05	željezo i čelik
		19 10 01	Otpad od željeza i čelika
		19 10 02	Otpad od neželjeznih metala
		19 12 02	Željezni metali
		19 12 03	Neželjezni metali
		19 12 12	Ostali otpad (uključujući mješavine materijala) od mehaničke obrade otpada koji nije naveden pod 19 12 11
		20 03 01	Miješani komunalni otpad
12 01 99	otpad koji nije specificiran na drugi način	12 01 01	strugotine i opiljci koji sadrže željezo
		12 01 03	strugotine i opiljci obojenih metala
		16 01 17	željezo i legure koje sadrže željezo
		16 01 18	obojeni metali
		16 02 16	komponente izvađene iz odbačene opreme koje nisu navedene pod 16 02 15*
		17 04 01	bakar, bronca, mjed
		17 04 02	Aluminij
		17 04 03	Olovo
		17 04 04	cink
		17 04 05	željezo i čelik

		17 04 07	miješani metali
		17 04 11	kabelski vodiči koji nisu navedeni pod 17 04 10*
		19 02 03	Izmiješani otpad sastavljen samo od neopasnih otpada
		19 10 02	Otpad od neželjeznih metala
		19 12 02	Željezni metali
		19 12 03	Neželjezni metali
		19 12 12	Ostali otpad (uključujući mješavine materijala) od mehaničke obrade otpada koji nije naveden pod 19 12 11
		20 01 40	metali
		20 03 01	Miješani komunalni otpad
15 01 01	papirna i kartonska ambalaža	19 02 03	Izmiješani otpad sastavljen samo od neopasnih otpada
		19 12 01	papir i karton
		19 12 10	gorivi otpad (gorivo dobiveno iz otpada)
		19 12 12	Ostali otpad (uključujući mješavine materijala) od mehaničke obrade otpada koji nije naveden pod 19 12 11
		20 01 01	papir i karton
		20 03 01	Miješani komunalni otpad
15 01 02	plastična ambalaža	12 01 05	strugotine plastike
		16 01 19	plastika
		16 01 20	staklo
		16 02 16	komponente izvađene iz odbačene opreme koje nisu navedene pod 16 02 15

		17 01 03	crijep/pločice i keramika
		17 02 02	staklo
		17 02 03	plastika
		17 04 01	bakar, bronca, mjed
		19 02 03	Izmiješani otpad sastavljen samo od neopasnih otpada
		19 04 01	vitrificirani otpad
		19 12 01	papir i karton
		19 12 02	željezo i legure koje sadrže željezo
		19 12 03	obojeni metali
		19 12 04	plastika i guma
		19 12 05	staklo
		19 12 10	gorivi otpad (gorivo dobiveno iz otpada)
		19 12 12	Ostali otpad (uključujući mješavine materijala) od mehaničke obrade otpada koji nije naveden pod 19 12 11
		20 01 39	plastika
		20 03 01	Miješani komunalni otpad
15 01 03	drvena ambalaža	03 01 05	piljevina, strugotine, otpaci od rezanja drva, drvo, iverica i furnir, koji nisu navedeni pod 03 01 04*
		10 03 16	plutajuća pjena/šljaka koja nije navedena pod 10 03 15*
		17 02 01	drvo
		19 02 03	Izmiješani otpad sastavljen samo od neopasnih otpada
		19 12 01	papir i karton
		19 12 07	Drvo koje nije navedeno pod 19 12 06

		19 12 10	gorivi otpad (gorivo dobiveno iz otpada)
		19 12 12	Ostali otpad (uključujući mješavine materijala) od mehaničke obrade otpada koji nije naveden pod 19 12 11
		20 01 38	drvo koje nije navedeno pod 20 01 37*
		20 03 01	Miješani komunalni otpad
15 01 04	metalna ambalaža	12 01 01	strugotine i opiljci koji sadrže željezo
		12 01 03	strugotine i opiljci obojenih metala
		16 01 17	željezo i legure koje sadrže željezo
		16 01 18	obojeni metali
		16 02 16	komponente izvađene iz odbačene opreme koje nisu navedene pod 16 02 15*
		17 04 01	bakar, bronca, mjed
		17 04 02	Aluminij
		17 04 03	Olovo
		17 04 04	cink
		17 04 05	željezo i čelik
		17 04 07	miješani metali
		19 02 03	Izmiješani otpad sastavljen samo od neopasnih otpada
		19 10 01	Otpad od željeza i čelika
		19 10 02	Otpad od neželjeznih metala
		19 12 02	Željezni metali
		19 12 03	Neželjezni metali
		19 12 12	Ostali otpad (uključujući mješavine materijala) od mehaničke obrade otpada koji nije naveden pod 19 12 11

		20 01 40	metali
		20 03 01	Miješani komunalni otpad
15 01 05	višeslojna (kompozitna) ambalaža	12 01 01	strugotine i opiljci koji sadrže željezo
		12 01 03	strugotine i opiljci obojenih metala
		12 01 05	strugotine plastike
		16 02 16	komponente izvađene iz odbačene opreme koje nisu navedene pod 16 02 15*
		17 04 05	željezo i čelik
		19 02 03	Izmiješani otpad sastavljen samo od neopasnih otpada
		19 10 01	Otpad od željeza i čelika
		19 10 02	Otpad od neželjeznih metala
		19 12 01	Papir i karton
		19 12 02	Željezni metali
		19 12 03	Neželjezni metali
		19 12 04	plastika i guma
		19 12 12	Ostali otpad (uključujući mješavine materijala) od mehaničke obrade otpada koji nije naveden pod 19 12 11
		20 01 01	papir i karton
		20 01 39	plastika
		20 01 40	metali
		20 03 01	Miješani komunalni otpad
15 01 06	miješana ambalaža	12 01 01	strugotine i opiljci koji sadrže željezo
		12 01 03	strugotine i opiljci obojenih metala
		12 01 05	strugotine plastike

	14 06 03*	ostala otapala i mješavine otapala
	15 01 07	staklena ambalaža
	15 01 10*	ambalaža koja sadrži ostatke opasnih tvari ili je onečišćena opasnim tvarima
	16 01 17	željezo i legure koje sadrže željezo
	16 01 18	obojeni metali
	16 01 19	plastika
	16 01 20	staklo
	16 02 16	komponente izvađene iz odbačene opreme koje nisu navedene pod 16 02 15*
	17 02 01	drvo
	17 02 02	staklo
	17 02 03	plastika
	17 04 01	bakar, bronca, mjed
	17 04 02	aluminij
	17 04 03	olovo
	17 04 04	cink
	17 04 05	željezo i čelik
	17 04 06	kositar
	17 04 07	miješani metali
	19 02 03	Izmiješani otpad sastavljen samo od neopasnih otpada
	19 10 01	Otpad od željeza i čelika
	19 10 02	Otpad od neželjeznih metala
	19 12 01	Papir i karton
	19 12 02	Željezni metali
	19 12 03	Neželjezni metali
	19 12 04	Plastika i guma
	19 12 05	staklo
	19 12 07	Drvo koje nije navedeno pod 19 12 06

		19 12 08	tekstili
		19 12 10	gorivi otpad (gorivo dobiveno iz otpada)
		19 12 12	Ostali otpad (uključujući mješavine materijala) od mehaničke obrade otpada koji nije naveden pod 19 12 11
		20 01 01	papir i karton
		20 01 02	staklo
		20 01 08	biorazgradivi otpad iz kuhinja i kantina
		20 01 30	deterdženti koji nisu navedeni pod 20 01 29
		20 01 38	drvo koje nije navedeno pod 20 01 37*
		20 01 39	plastika
		20 01 40	metali
		20 03 01	Miješani komunalni otpad
15 01 07	staklena ambalaža	16 01 20	staklo
		17 02 02	staklo
		19 02 03	Izmiješani otpad sastavljen samo od neopasnih otpada
		19 12 05	Staklo
		19 12 12	Ostali otpad (uključujući mješavine materijala) od mehaničke obrade otpada koji nije naveden pod 19 12 11
		20 01 02	staklo
		20 03 01	Miješani komunalni otpad
15 01 09	tekstilna ambalaža	19 02 03	Izmiješani otpad sastavljen samo od neopasnih otpada

		19 12 08	Tekstil
		19 12 10	gorivi otpad (gorivo dobiveno iz otpada)
		19 12 12	Ostali otpad (uključujući mješavine materijala) od mehaničke obrade otpada koji nije naveden pod 19 12 11
		20 01 10	odjeća
		20 01 11	tekstili
		20 03 01	Miješani komunalni otpad
15 02 03	apsorbensi, filtarski materijali, tkanine za brisanje i zaštitna odjeća, koji nisu navedeni pod 15 02 02*	19 02 03	izmiješani otpad sastavljen samo od neopasnih otpada
		19 12 08	Tekstil
		19 12 10	gorivi otpad (gorivo dobiveno iz otpada)
		19 12 12	Ostali otpad (uključujući mješavine materijala) od mehaničke obrade otpada koji nije naveden pod 19 12 11
		20 01 10	odjeća
		20 03 01	Miješani komunalni otpad
16 01 03	otpadne gume	16 01 17	željezo i legure koje sadrže željezo
		17 04 05	željezo i čelik
		19 12 02	Željezni metali
		19 12 04	Plastika i guma
		19 12 12	Ostali otpad (uključujući mješavine materijala) od mehaničke obrade otpada koji nije naveden pod 19 12 11
		20 01 40	metali
		20 03 01	Miješani komunalni otpad
16 01 06	Otpadna vozila koja ne sadrže ni tekućine ni druge opasne komponente	12 01 01	strugotine i opiljci koji sadrže željezo
		12 01 03	strugotine i opiljci obojenih metala

		16 01 03	Otpadne gume
		16 01 19	Plastika
		16 01 20	Staklo
		16 02 16	Neopasne komponente izvađene iz stare opreme koje nisu navedene pod 16 02 15
		16 08 01	istrošeni katalizatori koji sadrže zlato, srebro, renij, rodij, paladij, iridij ili platinu (osim 16 08 07*)
		16 08 03	istrošeni katalizatori koji sadrže prijelazne metale ili spojeve prijelaznih metala, a koji nisu specificirani na drugi način
		17 04 05	željezo i čelik
		19 02 03	Izmiješani otpad sastavljen samo od neopasnih otpada
		19 10 01	Otpad od željeza i čelika
		19 10 02	Otpad od neželjeznih metala
		19 12 02	Željezni metali
		19 12 03	Neželjezni metali
		19 12 10	gorivi otpad (gorivo dobiveno iz otpada)
		19 12 12	Ostali otpad (uključujući mješavine materijala) od mehaničke obrade otpada koji nije naveden pod 19 12 11
		20 03 01	Miješani komunalni otpad
16 01 12	kočne obloge koje nisu navedene pod 16 01 11*	12 01 01	strugotine i opiljci koji sadrže željezo
		12 01 03	strugotine i opiljci obojenih metala
		16 01 03	Otpadne gume
		16 01 17	željezo i legure koje sadrže željezo
		16 01 18	obojeni metali
		16 01 19	Plastika
		16 01 20	Staklo

		16 02 16	Neopasne komponente izvađene iz stareopreme koje nisu navedene pod 16 02 15
		17 04 05	željezo i čelik
		19 02 03	prethodno miješani otpad sastavljen samo od neopasnog otpada
		19 10 01	Otpad od željeza i čelika
		19 10 02	Otpad od neželjeznih metala
		19 12 02	Željezni metali
		19 12 03	Neželjezni metali
		19 12 12	Ostali otpad (uključujući mješavine materijala) od mehaničke obrade otpada koji nije naveden pod 19 12 11
		20 03 01	Miješani komunalni otpad
16 01 15	antifriz tekućine koje nisu navedene pod 16 01 14*	19 12 12	Ostali otpad (uključujući mješavine materijala) od mehaničke obrade otpada koji nije naveden pod 19 12 11
		20 03 01	Miješani komunalni otpad
16 01 16	spremnici za tekući plin	12 01 01	strugotine i opiljci koji sadrže željezo
		12 01 03	strugotine i opiljci obojenih metala
		16 02 16	Neopasne komponente izvađene iz stareopreme koje nisu navedene pod 16 02 15
		17 04 05	željezo i čelik
		19 02 03	prethodno miješani otpad sastavljen samo od neopasnog otpada
		19 10 01	Otpad od željeza i čelika
		19 10 02	Otpad od neželjeznih metala
		19 12 02	Željezni metali
		19 12 03	Neželjezni metali

		19 12 12	Ostali otpad (uključujući mješavine materijala) od mehaničke obrade otpada koji nije naveden pod 19 12 11
		20 03 01	Miješani komunalni otpad
16 01 17	željezo i legure koje sadrže željezo	12 01 01	strugotine i opiljci koji sadrže željezo
		12 01 03	strugotine i opiljci obojenih metala
		16 01 18	obojeni metali
		16 02 16	Neopasne komponente izvađene iz stare opreme koje nisu navedene pod 16 02 15
		17 04 05	željezo i čelik
		17 04 11	kabelski vodiči koji nisu navedeni pod 17 04 10*
		19 02 03	prethodno miješani otpad sastavljen samo od neopasnog otpada
		19 10 01	Otpad od željeza i čelika
		19 10 02	Otpad od neželjeznih metala
		19 12 02	Željezni metali
		19 12 03	Neželjezni metali
		19 12 12	Ostali otpad (uključujući mješavine materijala) od mehaničke obrade otpada koji nije naveden pod 19 12 11
		20 01 40	metali
		20 03 01	Miješani komunalni otpad
16 01 18	obojeni metali	12 01 01	strugotine i opiljci koji sadrže željezo
		12 01 03	strugotine i opiljci obojenih metala
		16 01 17	željezo i legure koje sadrže željezo
		16 02 16	Neopasne komponente izvađene iz stare opreme koje nisu navedene pod 16 02 15
		17 04 01	bakar, bronca, mjed

		17 04 02	aluminij
		17 04 03	olovo
		17 04 04	cink
		17 04 05	željezo i čelik
		17 04 11	kabelski vodiči koji nisu navedeni pod 17 04 10*
		19 02 03	prethodno miješani otpad sastavljen samo od neopasnog otpada
		19 10 01	Otpad od željeza i čelika
		19 10 02	Otpad od neželjeznih metala
		19 12 02	Željezni metali
		19 12 03	Neželjezni metali
		19 12 12	Ostali otpad (uključujući mješavine materijala) od mehaničke obrade otpada koji nije naveden pod 19 12 11
		20 01 40	metali
		20 03 01	Miješani komunalni otpad
16 01 19	plastika	12 01 05	Strugotine plastike
		17 02 03	plastika
		19 02 03	Izmiješani otpad sastavljen samo od neopasnih otpada
		19 12 04	plastika i guma
		19 12 10	gorivi otpad (gorivo dobiveno iz otpada)
		19 12 12	Ostali otpad (uključujući mješavine materijala) od mehaničke obrade otpada koji nije naveden pod 19 12 11
		20 01 39	plastika
		20 03 01	Miješani komunalni otpad

16 01 20	staklo	17 02 02	staklo
		19 02 03	Izmiješani otpad sastavljen samo od neopasnih otpada
		19 12 04	plastika i guma
		19 12 05	Staklo
		19 12 12	Ostali otpad (uključujući mješavine materijala) od mehaničke obrade otpada koji nije naveden pod 19 12 11
		20 01 02	staklo
		20 01 08	biorazgradivi otpad iz kuhinja i kantina
		20 03 01	Miješani komunalni otpad
16 01 22	komponente koje nisu specificirane na drugi način	12 01 01	strugotine i opiljci koji sadrže željezo
		12 01 03	strugotine i opiljci obojenih metala
		12 01 05	Strugotine plastike
		16 01 17	željezo i legure koje sadrže željezo
		16 01 18	obojeni metali
		16 02 16	Neopasne komponente izvađene iz stare opreme koje nisu navedene pod 16 02 15
		17 04 01	bakar, bronca, mjed
		17 04 02	aluminij
		17 04 03	olovo
		17 04 04	cink
		17 04 05	željezo i čelik
		17 04 06	kositar
		17 04 07	miješani metali
		19 02 03	Izmiješani otpad sastavljen samo od neopasnih otpada
		19 10 01	Otpad od željeza i čelika
19 10 02	Otpad od neželjeznih metala		

		19 12 02	Željezni metali
		19 12 03	Neželjezni metali
		19 12 04	plastika i guma
		19 12 12	Ostali otpad (uključujući mješavine materijala) od mehaničke obrade otpada koji nije naveden pod 19 12 11
		20 01 39	plastika
		20 01 40	metali
		20 03 01	Miješani komunalni otpad
		16 01 99	otpad koji nije specificiran na drugi način
		12 01 03	strugotine i opiljci obojenih metala
		12 01 05	Strugotine plastike
		16 02 16	Neopasne komponente izvađene iz stare opreme koje nisu navedene pod 16 02 15
		17 04 01	bakar, bronca, mjed
		17 04 02	aluminij
		17 04 03	olovo
		17 04 04	cink
		17 04 05	željezo i čelik
		17 04 06	kositar
		17 04 07	miješani metali
		19 02 03	Izmiješani otpad sastavljen samo od neopasnih otpada
		19 10 01	Otpad od željeza i čelika
		19 10 02	Otpad od neželjeznih metala
		19 12 02	Željezni metali
		19 12 03	Neželjezni metali
		19 12 04	plastika i guma

		19 12 12	Ostali otpad (uključujući mješavine materijala) od mehaničke obrade otpada koji nije naveden pod 19 12 11
		20 01 39	plastika
		20 01 40	metali
		20 03 01	Miješani komunalni otpad
16 02 14	Odbačena oprema koja nije navedena pod 16 02 09* do 16 02 13*	12 01 01	strugotine i opiljci koji sadrže željezo
		12 01 03	strugotine i opiljci obojenih metala
		12 01 05	Strugotine plastike
		16 02 16	Neopasne komponente izvađene iz stare opreme koje nisu navedene pod 16 02 15
		17 04 05	željezo i čelik
		17 04 11	kabelski vodiči koji nisu navedeni pod 17 04 10*
		19 02 03	Izmiješani otpad sastavljen samo od neopasnih otpada
		19 10 01	Otpad od željeza i čelika
		19 10 02	Otpad od neželjeznih metala
		19 12 02	Željezni metali
		19 12 03	Neželjezni metali
		19 12 04	plastika i guma
		19 12 12	Ostali otpad (uključujući mješavine materijala) od mehaničke obrade otpada koji nije naveden pod 19 12 11
		20 01 40	metali
		20 03 01	Miješani komunalni otpad
16 02 16		12 01 01	strugotine i opiljci koji sadrže željezo
		12 01 03	strugotine i opiljci obojenih metala

	Komponente izvađene iz odbačene opreme koje nisu navedene pod 16 02 15*	12 01 05	Strugotine plastike
		16 02 16	Neopasne komponente izvađene iz stare opreme koje nisu navedene pod 16 02 15
		17 04 05	željezo i čelik
		17 04 11	kabelski vodiči koji nisu navedeni pod 17 04 10*
		19 02 03	Izmiješani otpad sastavljen samo od neopasnih otpada
		19 10 01	Otpad od željeza i čelika
		19 10 02	Otpad od neželjeznih metala
		19 12 02	Željezni metali
		19 12 03	Neželjezni metali
		19 12 04	plastika i guma
		19 12 12	Ostali otpad (uključujući mješavine materijala) od mehaničke obrade otpada koji nije naveden pod 19 12 11
		20 01 40	metali
		20 03 01	Miješani komunalni otpad
16 03 04	anorganski otpad koji nije naveden pod 16 03 03*	12 01 01	strugotine i opiljci koji sadrže željezo
		12 01 03	strugotine i opiljci obojenih metala
		12 01 05	Strugotine plastike
		16 02 16	Neopasne komponente izvađene iz stare opreme koje nisu navedene pod 16 02 15
		17 04 05	željezo i čelik
		19 02 03	Izmiješani otpad sastavljen samo od neopasnih otpada
		19 10 01	Otpad od željeza i čelika
		19 10 02	Otpad od neželjeznih metala

		19 12 02	Željezni metali
		19 12 03	Neželjezni metali
		19 12 04	plastika i guma
		19 12 05	staklo
		19 12 12	Ostali otpad (uključujući mješavine materijala) od mehaničke obrade otpada koji nije naveden pod 19 12 11
		20 03 01	Miješani komunalni otpad
16 03 06	organski otpad koji nije naveden pod 16 03 05*	12 01 01	strugotine i opiljci koji sadrže željezo
		12 01 03	strugotine i opiljci obojenih metala
		12 01 05	Strugotine plastike
		16 02 16	Neopasne komponente izvađene iz stare opreme koje nisu navedene pod 16 02 15
		17 04 05	željezo i čelik
		19 02 03	Izmiješani otpad sastavljen samo od neopasnih otpada
		19 10 01	Otpad od željeza i čelika
		19 10 02	Otpad od neželjeznih metala
		19 12 01	papir i karton
		19 12 02	Željezni metali
		19 12 03	Neželjezni metali
		19 12 04	plastika i guma
		19 12 07	drvo koje nije navedeno pod 19 12 06*
		19 12 08	tekstili
		19 12 12	Ostali otpad (uključujući mješavine materijala) od mehaničke obrade otpada koji nije naveden pod 19 12 11

		20 03 01	Miješani komunalni otpad
16 05 05	plinovi u posudama pod tlakom koji nisu navedeni pod 16 05 04*	19 12 12	Ostali otpad (uključujući mješavine materijala) od mehaničke obrade otpada koji nije naveden pod 19 12 11
		20 03 01	Miješani komunalni otpad
16 05 09	odbačene kemikalije koje nisu navedene pod 16 05 06*, 16 05 07* ili 16 05 08*	19 12 12	Ostali otpad (uključujući mješavine materijala) od mehaničke obrade otpada koji nije naveden pod 19 12 11
		20 03 01	Miješani komunalni otpad
16 06 04	Alkalne baterije(osim 16 06 03*)	19 12 12	Ostali otpad (uključujući mješavine materijala) od mehaničke obrade otpada koji nije naveden pod 19 12 11
		20 01 34	baterije i akumulatori, koji nisu navedeni pod 20 01 33*
		20 03 01	Miješani komunalni otpad
16 06 05	Ostale baterije i akumulatori	19 12 12	Ostali otpad (uključujući mješavine materijala) od mehaničke obrade otpada koji nije naveden pod 19 12 11
		20 01 34	baterije i akumulatori, koji nisu navedeni pod 20 01 33*
		20 03 01	Miješani komunalni otpad
16 07 99	otpad koji nije specificiran na drugi način	19 12 12	Ostali otpad (uključujući mješavine materijala) od mehaničke obrade otpada koji nije naveden pod 19 12 11
		20 03 01	Miješani komunalni otpad
16 08 01	istrošeni katalizatori koji sadrže zlato, srebro, renij, rodij, paladij, iridij ili platinu (osim 16 08 07*)	12 01 01	strugotine i opiljci koji sadrže željezo
		12 01 03	strugotine i opiljci obojenih metala
		12 01 05	Strugotine plastike
		16 01 17	željezo i legure koje sadrže željezo

		16 01 18	obojeni metali
		16 02 16	Neopasne komponente izvađene iz stare opreme koje nisu navedene pod 16 02 15
		17 04 01	bakar, bronca, mjed
		17 04 02	aluminij
		17 04 03	olovo
		17 04 04	cink
		17 04 05	željezo i čelik
		17 04 06	kositar
		17 04 07	miješani metali
		19 02 03	Izmiješani otpad sastavljen samo od neopasnih otpada
		19 10 01	Otpad od željeza i čelika
		19 10 02	Otpad od neželjeznih metala
		19 12 02	Željezni metali
		19 12 03	Neželjezni metali
		19 12 04	plastika i guma
		19 12 12	Ostali otpad (uključujući mješavine materijala) od mehaničke obrade otpada koji nije naveden pod 19 12 11
		20 01 40	metali
		20 03 01	Miješani komunalni otpad
16 08 03	istrošeni katalizatori koji sadrže prijelazne metale ili spojeve prijelaznih metala, a koji nisu specificirani na drugi način	12 01 01	strugotine i opiljci koji sadrže željezo
		12 01 03	strugotine i opiljci obojenih metala
		12 01 05	Strugotine plastike
		16 01 17	željezo i legure koje sadrže željezo
		16 01 18	obojeni metali
		16 02 16	Neopasne komponente izvađene iz stare opreme koje nisu navedene pod 16 02 15

		17 04 01	bakar, bronca, mjed
		17 04 02	aluminij
		17 04 03	olovo
		17 04 04	cink
		17 04 05	željezo i čelik
		17 04 06	kositar
		17 04 07	miješani metali
		19 02 03	Izmiješani otpad sastavljen samo od neopasnih otpada
		19 10 01	Otpad od željeza i čelika
		19 10 02	Otpad od neželjeznih metala
		19 12 02	Željezni metali
		19 12 03	Neželjezni metali
		19 12 04	plastika i guma
		19 12 12	Ostali otpad (uključujući mješavine materijala) od mehaničke obrade otpada koji nije naveden pod 19 12 11
		20 01 40	metali
		20 03 01	Miješani komunalni otpad
16 08 04		19 12 12	Ostali otpad (uključujući mješavine materijala) od mehaničke obrade otpada koji nije naveden pod 19 12 11
		20 03 01	Miješani komunalni otpad
16 10 02	vodeni tekući otpad koji nije naveden pod 16 10 01*	19 12 12	Ostali otpad (uključujući mješavine materijala) od mehaničke obrade otpada koji nije naveden pod 19 12 11
		20 03 01	Miješani komunalni otpad
16 10 04		19 12 12	Ostali otpad (uključujući mješavine

	vodeni koncentracije koji nisu navedeni pod 16 10 03*		materijala) od mehaničke obrade otpada koji nije naveden pod 19 12 11
		20 03 01	Miješani komunalni otpad
16 11 02	obloge i vatrostalni otpad na bazi ugljika, koji potječe iz metalurških procesa i nije naveden pod 16 11 01*	15 01 07	staklena ambalaža
		16 01 20	staklo
		17 02 02	staklo
		19 12 05	staklo
		19 12 12	Ostali otpad (uključujući mješavine materijala) od mehaničke obrade otpada koji nije naveden pod 19 12 11
		20 01 02	staklo
		20 03 01	Miješani komunalni otpad
16 11 04	Ostale obloge i vatrostalni otpad na bazi ugljika, koji potječe od metalurških procesa i nije naveden pod 16 11 01*	15 01 07	staklena ambalaža
		16 01 20	staklo
		17 02 02	staklo
		19 12 05	staklo
		19 12 12	Ostali otpad (uključujući mješavine materijala) od mehaničke obrade otpada koji nije naveden pod 19 12 11
		20 01 02	staklo
		20 03 01	Miješani komunalni otpad
16 11 06	obloge i vatrostalni otpad iz nemetalurških procesa, koji nije naveden pod 16 11 05*	15 01 07	staklena ambalaža
		16 01 20	staklo
		17 02 02	staklo
		19 12 05	staklo
		19 12 12	Ostali otpad (uključujući mješavine materijala) od mehaničke obrade otpada koji nije naveden pod 19 12 11
		20 01 02	staklo

		20 03 01	Miješani komunalni otpad
17 01 01	beton	19 02 09	minerali (npr. pijesak, kamenje)
		19 12 12	Ostali otpad (uključujući mješavine materijala) od mehaničke obrade otpada koji nije naveden pod 19 12 11
		20 03 01	Miješani komunalni otpad
17 01 02	cigle	19 12 03	obojeni metali
		19 02 09	minerali (npr. pijesak, kamenje)
		19 12 12	Ostali otpad (uključujući mješavine materijala) od mehaničke obrade otpada koji nije naveden pod 19 12 11
		20 03 01	Miješani komunalni otpad
17 01 03	crijep/pločice i keramika	19 12 03	obojeni metali
		19 02 09	minerali (npr. pijesak, kamenje)
		19 12 12	Ostali otpad (uključujući mješavine materijala) od mehaničke obrade otpada koji nije naveden pod 19 12 11
		20 03 01	Miješani komunalni otpad
17 01 07	mješavine betona, cigle, crijepa/pločica i keramike koje nisu navedene pod 17 01 06*	17 01 01	beton
		17 01 02	cigle
		17 01 03	crijep/pločice i keramika
		17 02 01	drvo
		17 02 02	staklo
		17 02 03	plastika
		17 04 07	Miješani metali
		17 04 11	kabelski vodiči koji nisu navedeni pod 17 04 10*
		19 02 03	Izmiješani otpad sastavljen samo od neopasnih otpada

		19 12 02	Željezni metali
		19 12 03	Neželjezni metali
		19 12 04	Plastika
		19 12 05	Staklo
		19 12 07	Drvo koje nije navedeno pod 19 12 06
		19 12 09	Minerali (npr. pijesak, kamenje)
		19 12 12	Ostali otpad (uključujući mješavine materijala) od mehaničke obrade otpada koji nije naveden pod 19 12 11
		20 01 40	metali
		20 03 01	Miješani komunalni otpad
17 02 01	drvo	03 01 05	piljevina, strugotine, otpaci od rezanja drva, drvo, iverica i furnir, koji nisu navedeni pod 03 01 04*
		19 02 03	Izmiješani otpad sastavljen samo od neopasnih otpada
		19 12 07	Drvo koje nije navedeno pod 19 12 06
		19 12 10	Gorivi otpad (gorivo dobiveno iz otpada)
		19 12 12	Ostali otpad (uključujući mješavine materijala) od mehaničke obrade otpada koji nije naveden pod 19 12 11
		20 01 38	drvo koje nije navedeno pod 20 01 37*
		20 03 01	Miješani komunalni otpad
17 02 02	staklo	16 01 20	staklo
		19 02 03	Izmiješani otpad sastavljen samo od neopasnih otpada
		19 12 05	Staklo

		19 12 07	drvo koje nije navedeno pod 19 12 06*
		19 12 10	gorivi otpad (gorivo dobiveno iz otpada)
		19 12 12	Ostali otpad (uključujući mješavine materijala) od mehaničke obrade otpada koji nije naveden pod 19 12 11
		20 01 02	staklo
		20 03 01	Miješani komunalni otpad
17 02 03	plastika	12 01 05	Strugotine plastike
		16 01 19	plastika
		16 01 20	staklo
		16 02 16	komponente izvađene iz odbačene opreme koje nisu navedene pod 16 02 15
		17 01 03	crijep/pločice i keramika
		17 02 02	staklo
		17 04 01	bakar, bronca, mjed
		17 04 11	kabelski vodiči koji nisu navedeni pod 17 04 10*
		19 02 03	Izmiješani otpad sastavljen samo od neopasnih otpada
		19 04 01	vitrificirani otpad
		19 12 02	željezo i legure koje sadrže željezo
		19 12 03	obojeni metali
		19 12 04	Plastika i guma
		19 12 05	staklo
		19 12 10	gorivi otpad (gorivo dobiveno iz otpada)
19 12 12	Ostali otpad (uključujući mješavine materijala) od mehaničke obrade otpada koji nije naveden pod 19 12 11		

		20 01 39	plastika
		20 03 01	Miješani komunalni otpad
17 03 02	mješavine bitumena koje nisu navedene pod 17 03 01*	19 12 12	Ostali otpad (uključujući mješavine materijala) od mehaničke obrade otpada koji nije naveden pod 19 12 11
		20 03 01	Miješani komunalni otpad
17 04 01	bakar, bronca, mjed	12 01 01	strugotine i opiljci koji sadrže željezo
		12 01 03	strugotine i opiljci obojenih metala
		16 01 17	željezo i legure koje sadrže željezo
		16 01 18	obojeni metali
		16 02 14	odbačena oprema koja nije navedena pod 16 02 09* do 16 02 13*
		16 02 16	Neopasne komponente izvađene iz stare opreme koje nisu navedene pod 16 02 15
		17 04 01	bakar, bronca, mjed
		17 04 02	aluminij
		17 04 03	olovo
		17 04 04	cink
		17 04 05	željezo i čelik
		17 04 06	kositar
		17 04 07	miješani metali
		17 04 11	kabelski vodiči koji nisu navedeni pod 17 04 10*
		19 10 01	Otpad od željeza i čelika
		19 10 02	Otpad od neželjeznih metala
		19 12 02	Željezni metali
		19 12 03	Neželjezni metali
		19 12 12	Ostali otpad (uključujući mješavine materijala) od mehaničke obrade

			otpada koji nije naveden pod 19 12 11
		20 01 40	metali
		20 03 01	Miješani komunalni otpad
17 04 02	aluminij	10 03 16	plutajuća pjena/šljaka koja nije navedena pod 10 03 15*
		12 01 01	strugotine i opiljci koji sadrže željezo
		12 01 03	strugotine i opiljci obojenih metala
		16 01 17	željezo i legure koje sadrže željezo
		16 01 18	obojeni metali
		16 02 14	odbačena oprema koja nije navedena pod 16 02 09* do 16 02 13*
		16 02 16	Neopasne komponente izvađene iz stare opreme koje nisu navedene pod 16 02 15
		17 04 04	cink
		17 04 01	bakar, bronca, mjed
		17 04 02	Aluminij
		17 04 03	Olovo
		17 04 05	željezo i čelik
		17 04 06	kositar
		17 04 11	kabelski vodiči koji nisu navedeni pod 17 04 10*
		19 10 01	Otpad od željeza i čelika
		19 10 02	Otpad od neželjeznih metala
		19 12 02	Željezni metali
		19 12 03	Neželjezni metali
		19 12 12	Ostali otpad (uključujući mješavine materijala) od mehaničke obrade otpada koji nije naveden pod 19 12 11
		20 01 40	metali

		20 03 01	Miješani komunalni otpad
17 04 03	olovo	12 01 01	strugotine i opiljci koji sadrže željezo
		12 01 03	strugotine i opiljci obojenih metala
		16 01 17	željezo i legure koje sadrže željezo
		16 01 18	obojeni metali
		16 02 14	odbačena oprema koja nije navedena pod 16 02 09* do 16 02 13*
		16 02 16	Neopasne komponente izvađene iz stare opreme koje nisu navedene pod 16 02 15
		17 04 01	bakar, bronca, mjed
		17 04 02	aluminij
		17 04 03	olovo
		17 04 04	cink
		17 04 05	željezo i čelik
		17 04 06	kositar
		17 04 07	miješani metali
		17 04 11	kabelski vodiči koji nisu navedeni pod 17 04 10*
		19 10 01	Otpad od željeza i čelika
		19 10 02	Otpad od neželjeznih metala
		19 12 02	Željezni metali
		19 12 03	Neželjezni metali
		19 12 12	Ostali otpad (uključujući mješavine materijala) od mehaničke obrade otpada koji nije naveden pod 19 12 11
		20 01 40	metali
20 03 01	Miješani komunalni otpad		
17 04 04	cink	12 01 01	strugotine i opiljci koji sadrže željezo
		12 01 03	strugotine i opiljci obojenih metala

		16 01 17	željezo i legure koje sadrže željezo
		16 01 18	obojeni metali
		16 02 14	odbačena oprema koja nije navedena pod 16 02 09* do 16 02 13*
		16 02 16	Neopasne komponente izvađene iz stare opreme koje nisu navedene pod 16 02 15
		17 04 01	bakar, bronca, mjed
		17 04 02	aluminij
		17 04 03	olovo
		17 04 05	željezo i čelik
		17 04 06	kositar
		17 04 07	miješani metali
		17 04 11	kabelski vodiči koji nisu navedeni pod 17 04 10*
		19 10 01	Otpad od željeza i čelika
		19 10 02	Otpad od neželjeznih metala
		19 12 02	Željezni metali
		19 12 03	Neželjezni metali
		19 12 12	Ostali otpad (uključujući mješavine materijala) od mehaničke obrade otpada koji nije naveden pod 19 12 11
		20 01 40	metali
		20 03 01	Miješani komunalni otpad
17 04 05	željezo i čelik	10 03 16	plutajuća pjena/šljaka koja nije navedena pod 10 03 15*
		12 01 01	strugotine i opiljci koji sadrže željezo
		12 01 03	strugotine i opiljci obojenih metala
		16 01 17	željezo i legure koje sadrže željezo
		16 01 18	obojeni metali

		16 02 14	odbačena oprema koja nije navedena pod 16 02 09* do 16 02 13*
		16 02 16	Neopasne komponente izvađene iz stare opreme koje nisu navedene pod 16 02 15
		17 04 01	bakar, bronca, mjed
		17 04 02	aluminij
		17 04 03	olovo
		17 04 04	cink
		17 04 06	kositar
		17 04 07	miješani metali
		17 04 11	kabelski vodiči koji nisu navedeni pod 17 04 10*
		19 10 01	Otpad od željeza i čelika
		19 10 02	Otpad od neželjeznih metala
		19 12 02	Željezni metali
		19 12 03	Neželjezni metali
		19 12 12	Ostali otpad (uključujući mješavine materijala) od mehaničke obrade otpada koji nije naveden pod 19 12 11
		20 01 40	metali
		20 03 01	Miješani komunalni otpad
17 04 06	kositar	12 01 01	strugotine i opiljci koji sadrže željezo
		12 01 03	strugotine i opiljci obojenih metala
		16 02 14	odbačena oprema koja nije navedena pod 16 02 09* do 16 02 13*
		16 02 16	Neopasne komponente izvađene iz stare opreme koje nisu navedene pod 16 02 15
		17 04 01	bakar, bronca, mjed
		17 04 02	aluminij
		17 04 03	olovo

		17 04 04	cink
		17 04 05	željezo i čelik
		17 04 07	miješani metali
		17 04 11	kabelski vodiči koji nisu navedeni pod 17 04 10*
		19 10 01	Otpad od željeza i čelika
		19 10 02	Otpad od neželjeznih metala
		19 12 02	Željezni metali
		19 12 03	Neželjezni metali
		19 12 12	Ostali otpad (uključujući mješavine materijala) od mehaničke obrade otpada koji nije naveden pod 19 12 11
		20 03 01	Miješani komunalni otpad
17 04 07	miješani metali	10 03 16	plutajuća pjena/šljaka koja nije navedena pod 10 03 15*
		12 01 01	strugotine i opiljci koji sadrže željezo
		12 01 03	strugotine i opiljci obojenih metala
		16 01 17	željezo i legure koje sadrže željezo
		16 01 18	obojeni metali
		16 02 14	odbačena oprema koja nije navedena pod 16 02 09* do 16 02 13*
		16 02 16	Neopasne komponente izvađene iz stare opreme koje nisu navedene pod 16 02 15
		17 04 01	bakar, bronca, mjed
		17 04 02	aluminij
		17 04 03	olovo
		17 04 04	cink
		17 04 05	željezo i čelik
		17 04 06	kositar

		17 04 11	kabelski vodiči koji nisu navedeni pod 17 04 10*
		19 10 01	Otpad od željeza i čelika
		19 10 02	Otpad od neželjeznih metala
		19 12 02	Željezni metali
		19 12 03	Neželjezni metali
		19 12 12	Ostali otpad (uključujući mješavine materijala) od mehaničke obrade otpada koji nije naveden pod 19 12 11
		20 01 40	metali
		20 03 01	Miješani komunalni otpad
17 04 11	kabelski vodiči koji nisu navedeni pod 17 04 10*	12 01 01	strugotine i opiljci koji sadrže željezo
		12 01 03	strugotine i opiljci obojenih metala
		16 01 18	obojeni metali
		16 02 14	odbačena oprema koja nije navedena pod 16 02 09* do 16 02 13*
		16 02 16	Neopasne komponente izvađene iz stare opreme koje nisu navedene pod 16 02 15
		17 04 01	bakar, bronca, mjed
		17 04 02	aluminij
		17 04 03	olovo
		17 04 04	cink
		17 04 05	željezo i čelik
		17 04 06	kositar
		17 04 07	miješani metali
		19 10 01	Otpad od željeza i čelika
		19 10 02	Otpad od neželjeznih metala
		19 12 02	Željezni metali
		19 12 03	Neželjezni metali

		19 12 12	Ostali otpad (uključujući mješavine materijala) od mehaničke obrade otpada koji nije naveden pod 19 12 11
		20 01 40	metali
		20 03 01	Miješani komunalni otpad
17 05 04	zemlja i kamenje koji nisu navedeni pod 17 05 03*	19 02 03	Izmiješani otpad sastavljen samo od neopasnih otpada
		19 12 09	minerali (npr. pijesak, kamenje)
		19 12 12	Ostali otpad (uključujući mješavine materijala) od mehaničke obrade otpada koji nije naveden pod 19 12
		20 01 38	drvo koje nije navedeno pod 20 01 37*
		20 01 39	plastika
		20 01 40	metali
		20 03 01	Miješani komunalni otpad
17 05 06	otpad od jaružanja koji nije naveden pod 17 05 05*	19 02 03	Izmiješani otpad sastavljen samo od neopasnih otpada
		19 12 09	minerali (npr. pijesak, kamenje)
		19 12 12	Ostali otpad (uključujući mješavine materijala) od mehaničke obrade otpada koji nije naveden pod 19 12
		20 01 38	drvo koje nije navedeno pod 20 01 37*
		20 01 39	plastika
		20 01 40	metali
		20 03 01	Miješani komunalni otpad
17 05 08	kamen tučenac za nasipavanje pruge koji nije naveden pod 17 05 07*	19 02 03	Izmiješani otpad sastavljen samo od neopasnih otpada
		19 12 12	Ostali otpad (uključujući mješavine materijala) od mehaničke obrade otpada koji nije naveden pod 19 12
		20 01 38	drvo koje nije navedeno pod 20 01 37*
		20 01 39	plastika

		20 01 40	metali
		20 03 01	Miješani komunalni otpad
17 06 04	izolacijski materijali koji nisu navedeni pod 17 06 01* i 17 06 03*	12 01 01	strugotine i opiljci koji sadrže željezo
		12 01 03	strugotine i opiljci obojenih metala
		12 01 05	Strugotine plastike
		16 01 17	željezo i legure koje sadrže željezo
		16 01 18	obojeni metali
		16 02 16	Neopasne komponente izvađene iz stare opreme koje nisu navedene pod 16 02 15
		17 01 01	beton
		17 01 02	cigle
		17 01 03	crijep/pločice i keramika
		17 01 07	mješavine betona, cigle, crijepa/pločica i keramike koje nisu navedene pod 17 01 06*
		17 04 01	bakar, bronca, mjed
		17 04 02	aluminij
		17 04 03	olovo
		17 04 05	željezo i čelik
		17 04 11	kabelski vodiči koji nisu navedeni pod 17 04 10*
		19 02 03	Izmiješani otpad sastavljen samo od neopasnih otpada
		19 10 01	Otpad od željeza i čelika
		19 10 02	Otpad od neželjeznih metala
		19 12 01	Papir i karton
		19 12 02	Željezni metali
		19 12 03	Neželjezni metali
		19 12 04	Plastika i guma
		19 12 05	staklo
		19 12 07	drvo koje nije navedeno pod 19 12 06*

		19 12 12	Ostali otpad (uključujući mješavine materijala) od mehaničke obrade otpada koji nije naveden pod 19 12 11
		20 01 38	drvo koje nije navedeno pod 20 01 37*
		20 01 39	plastika
		20 01 40	metali
		20 03 01	Miješani komunalni otpad
17 08 02	građevinski materijali na bazi gipsa koji nisu navedeni pod 17 08 01*	17 01 01	beton
		17 01 02	cigle
		17 01 03	crijep/pločice i keramika
		17 01 07	mješavine betona, cigle, crijepa/pločica i keramike koje nisu navedene pod 17 01 06*
		17 02 01	drvo
		17 02 02	staklo
		17 02 03	plastika
		17 04 01	bakar, bronca, mjed
		17 04 02	aluminij
		17 04 03	olovo
		19 02 03	Izmiješani otpad sastavljen samo od neopasnih otpada
		19 12 12	Ostali otpad (uključujući mješavine materijala) od mehaničke obrade otpada koji nije naveden pod 19 12
		20 01 38	drvo koje nije navedeno pod 20 01 37*
		20 01 39	plastika
		20 01 40	metali
		20 03 01	Miješani komunalni otpad
17 09 04	miješani građevinski otpad i otpad od rušenja objekata, koji nije naveden pod 17 09 01*, 17 09 02* i 17 09 03*	17 01 01	beton
		17 01 02	cigle
		17 01 03	crijep/pločice i keramika

		17 01 07	mješavine betona, cigle, crijepa/pločica i keramike koje nisu navedene pod 17 01 06*
		17 02 01	drvo
		17 02 02	staklo
		17 02 03	plastika
		17 04 01	bakar, bronca, mjed
		17 04 02	aluminij
		17 04 03	olovo
		17 04 04	cink
		17 04 05	željezo i čelik
		17 04 07	Miješani metali
		17 04 11	kabelski vodiči koji nisu navedeni pod 17 04 10*
		17 05 04	zemlja i kamenje koji nisu navedeni pod 17 05 03*
		19 02 03	Izmiješani otpad sastavljen samo od neopasnih otpada
		19 12 01	papir i karton
		19 12 02	Željezni metali
		19 12 03	Neželjezni metali
		19 12 04	Plastika i guma
		19 12 05	Staklo
		19 12 07	Drvo koje nije navedeno pod 19 12 06
		19 12 08	Tekstil
		19 12 09	Minerali (npr. pijesak, kamenje)
		19 12 12	Ostali otpad (uključujući mješavine materijala) od mehaničke obrade otpada koji nije naveden pod 19 12 11

		20 01 38	drvo koje nije navedeno pod 20 01 37*
		20 01 39	plastika
		20 01 40	metali
		20 03 01	Miješani komunalni otpad
18 01 01	oštri predmeti (osim 18 01 03*)	17 04 05	željezo i čelik
		17 04 07	Miješani metali
		19 10 01	Otpad od željeza i čelika
		19 12 02	Željezni metali
		19 12 03	Neželjezni metali
		20 01 40	metali
		20 03 01	Miješani komunalni otpad
18 01 04	otpad čije sakupljanje i odlaganje nije podvrgnuto specijalnim zahtjevima radi prevencije infekcije (npr. rublje, zavoji od gipsa, posteljina, odjeća za jednokratnu primjenu, pelene...)	19 12 08	tekstili
		19 12 12	Ostali otpad (uključujući mješavine materijala) od mehaničke obrade otpada koji nije naveden pod 19 12 11
		20 03 01	Miješani komunalni otpad
18 01 07	kemikalije koje nisu navedene pod 18 01 06*	19 12 12	Ostali otpad (uključujući mješavine materijala) od mehaničke obrade otpada koji nije naveden pod 19 12 11
		20 03 01	Miješani komunalni otpad
18 01 09	lijekovi koji nisu navedeni pod 18 01 08*	19 12 12	Ostali otpad (uključujući mješavine materijala) od mehaničke obrade otpada koji nije naveden pod 19 12 11
		20 03 01	Miješani komunalni otpad
18 02 01	oštri predmeti (osim 18 02 02*)	17 04 05	željezo i čelik
		17 04 07	miješani metali

		19 10 01	Otpad od željeza i čelika
		19 12 02	Željezni metali
		19 12 03	Neželjezni metali
		19 12 12	Ostali otpad (uključujući mješavine materijala) od mehaničke obrade otpada koji nije naveden pod 19 12 11
		20 01 40	Metali
		20 03 01	Miješani komunalni otpad
18 02 03	otpad čije sakupljanje i odlaganje ne podliježe specijalnim zahtjevima radi prevencije infekcije	19 12 12	Ostali otpad (uključujući mješavine materijala) od mehaničke obrade otpada koji nije naveden pod 19 12 11
		20 03 01	Miješani komunalni otpad
18 02 06	kemikalije koje nisu navedene pod 18 02 05*	19 12 12	Ostali otpad (uključujući mješavine materijala) od mehaničke obrade otpada koji nije naveden pod 19 12 11
		20 03 01	Miješani komunalni otpad
18 02 08	lijekovi koji nisu navedeni pod 18 02 07*	19 12 12	Ostali otpad (uključujući mješavine materijala) od mehaničke obrade otpada koji nije naveden pod 19 12 11
		20 03 01	Miješani komunalni otpad
19 01 02	Materijali koji sadrže željezo izdvojeni iz pepela s rešetke ložišta	12 01 01	strugotine i opiljci koji sadrže željezo
		12 01 03	strugotine i opiljci obojenih metala
		12 01 05	Strugotine plastike
		16 02 16	Neopasne komponente izvađene iz stare opreme koje nisu navedene pod 16 02 15
		17 04 01	bakar, bronca, mjed
		17 04 02	aluminij
		17 04 03	olovo
		17 04 04	cink

		17 04 05	željezo i čelik
		17 04 06	kositar
		17 04 07	miješani metali
		19 02 03	prethodno miješani otpad sastavljen samo od neopasnog otpada
		19 10 01	Otpad od željeza i čelika
		19 10 02	Otpad od neželjeznih metala
		19 12 02	Željezni metali
		19 12 03	Neželjezni metali
		19 12 12	Ostali otpad (uključujući mješavine materijala) od mehaničke obrade otpada koji nije naveden pod 19 12 11
		20 01 40	Metali
		20 03 01	Miješani komunalni otpad
19 01 12	materijali koji sadrže željezo izdvojeni iz pepela s rešetke ložišta	12 01 01	strugotine i opiljci koji sadrže željezo
		12 01 03	strugotine i opiljci obojenih metala
		12 01 05	Strugotine plastike
		16 02 16	Neopasne komponente izvađene iz stare opreme koje nisu navedene pod 16 02 15
		17 04 05	željezo i čelik
		19 02 03	prethodno miješani otpad sastavljen samo od neopasnog otpada
		19 10 01	Otpad od željeza i čelika
		19 10 02	Otpad od neželjeznih metala
		19 12 02	Željezni metali
		19 12 03	Neželjezni metali
		19 12 12	Ostali otpad (uključujući mješavine materijala) od mehaničke obrade otpada koji nije naveden pod 19 12 11

		20 01 40	metali
		20 03 01	Miješani komunalni otpad
19 01 14	lebdeći pepeo koji nije naveden pod 19 01 13*	19 12 12	Ostali otpad (uključujući mješavine materijala) od mehaničke obrade otpada koji nije naveden pod 19 12 11
		20 03 01	Miješani komunalni otpad
19 01 16	prašina iz kotlova koja nije navedena pod 19 01 15*	19 12 12	Ostali otpad (uključujući mješavine materijala) od mehaničke obrade otpada koji nije naveden pod 19 12 11
		20 03 01	Miješani komunalni otpad
19 01 18	otpad od pirolize koji nije naveden pod 19 01 17*	19 12 12	Ostali otpad (uključujući mješavine materijala) od mehaničke obrade otpada koji nije naveden pod 19 12 11
		20 03 01	Miješani komunalni otpad
19 01 19	Pijesci nastali pri transportu krutih materijala pomoću tekućine	19 12 12	Ostali otpad (uključujući mješavine materijala) od mehaničke obrade otpada koji nije naveden pod 19 12 11
		20 03 01	Miješani komunalni otpad
19 01 99	otpad koji nije specificiran na drugi način	19 12 12	Ostali otpad (uključujući mješavine materijala) od mehaničke obrade otpada koji nije naveden pod 19 12 11
		20 03 01	Miješani komunalni otpad
19 02 03	prethodno miješani otpad sastavljen samo od neopasnog otpada	12 01 01	strugotine i opiljci koji sadrže željezo
		12 01 03	strugotine i opiljci obojenih metala
		16 02 16	Neopasne komponente izvađene iz stare opreme koje nisu navedene pod 16 02 15
		17 04 01	bakar, bronca, mjed
		17 04 02	Aluminij
		17 04 03	Olovo

		17 04 04	cink
		17 04 05	željezo i čelik
		19 10 01	Otpad od željeza i čelika
		19 10 02	Otpad od neželjeznih metala
		19 12 02	Željezni metali
		19 12 03	Neželjezni metali
		19 12 04	Plastika i guma
		19 12 05	Staklo
		19 12 07	Drvo koje nije navedeno pod 19 12 06
		19 12 08	Tekstil
		19 12 10	Gorivi otpad (gorivo dobiveno iz otpada)
		19 12 12	Ostali otpad (uključujući mješavine materijala) od mehaničke obrade otpada koji nije naveden pod 19 12 11
		20 01 01	papir i karton
		20 01 02	staklo
		20 01 38	drvo koje nije navedeno pod 20 01 37*
		20 01 39	plastika
		20 01 40	metali
		20 03 01	Miješani komunalni otpad
19 02 06	muljevi od fizikalno/kemijske obrade koji nisu navedeni pod 19 02 05*	19 12 12	Ostali otpad (uključujući mješavine materijala) od mehaničke obrade otpada koji nije naveden pod 19 12 11
		20 03 01	Miješani komunalni otpad
19 02 10	gorivi otpad koji nije naveden pod 19 02 08* i 19 02 09*	19 12 12	Ostali otpad (uključujući mješavine materijala) od mehaničke obrade otpada koji nije naveden pod 19 12 11

		20 03 01	Miješani komunalni otpad
19 02 99	otpad koji nije specificiran na drugi način	19 12 12	Ostali otpad (uključujući mješavine materijala) od mehaničke obrade otpada koji nije naveden pod 19 12 11
		20 03 01	Miješani komunalni otpad
19 03 05	stabilizirani otpad koji nije naveden pod 19 03 04*	19 12 12	Ostali otpad (uključujući mješavine materijala) od mehaničke obrade otpada koji nije naveden pod 19 12 11
		19 02 03	Izmiješani otpad sastavljen samo od neopasnih otpada
		20 03 01	Miješani komunalni otpad
19 03 07	ukrućeni otpad koji nije naveden pod 19 03 06*	19 12 12	Ostali otpad (uključujući mješavine materijala) od mehaničke obrade otpada koji nije naveden pod 19 12 11
		19 02 03	Izmiješani otpad sastavljen samo od neopasnih otpada
		20 03 01	Miješani komunalni otpad
19 04 01	vitificirani otpad	19 02 03	Izmiješani otpad sastavljen samo od neopasnih otpada
		19 12 05	Staklo
		19 12 12	Ostali otpad (uključujući mješavine materijala) od mehaničke obrade otpada koji nije naveden pod 19 12 11
		20 03 01	Miješani komunalni otpad
19 04 04	vodeni tekući otpad od vršenja preinaka vitificiranog otpada	19 12 12	Ostali otpad (uključujući mješavine materijala) od mehaničke obrade otpada koji nije naveden pod 19 12 11

		20 03 01	Miješani komunalni otpad
19 05 01	nekompostirana frakcija komunalnog i sličnog otpada	19 12 12	Ostali otpad (uključujući mješavine materijala) od mehaničke obrade otpada koji nije naveden pod 19 12 11
		20 03 01	Miješani komunalni otpad
19 05 02	nekompostirana frakcija životinjskog i biljnog otpada	19 12 12	Ostali otpad (uključujući mješavine materijala) od mehaničke obrade otpada koji nije naveden pod 19 12 11
		20 03 01	Miješani komunalni otpad
19 05 03	kompost koji nije u skladu sa specifikacijom	19 12 12	Ostali otpad (uključujući mješavine materijala) od mehaničke obrade otpada koji nije naveden pod 19 12 11
		20 03 01	Miješani komunalni otpad
19 05 99	otpad koji nije specificiran na drugi način	19 12 12	Ostali otpad (uključujući mješavine materijala) od mehaničke obrade otpada koji nije naveden pod 19 12 11
		20 03 01	Miješani komunalni otpad
19 06 03	tekući ostatak od anaerobne obrade komunalnog otpada	19 12 12	Ostali otpad (uključujući mješavine materijala) od mehaničke obrade otpada koji nije naveden pod 19 12 11
		20 03 01	Miješani komunalni otpad
19 06 04	proizvod digestije od anaerobne obrade komunalnog otpada	19 12 12	Ostali otpad (uključujući mješavine materijala) od mehaničke obrade otpada koji nije naveden pod 19 12 11
		20 03 01	Miješani komunalni otpad
19 06 05	tekućina od anaerobne obrade životinjskog i biljnog otpada	19 12 12	Ostali otpad (uključujući mješavine materijala) od mehaničke obrade otpada koji nije naveden pod 19 12 11
		20 03 01	Miješani komunalni otpad

19 06 06	proizvod digestije od anaerobne obrade životinjskog i biljnog otpada	19 12 12	Ostali otpad (uključujući mješavine materijala) od mehaničke obrade otpada koji nije naveden pod 19 12 11
		20 03 01	Miješani komunalni otpad
19 06 99	otpad koji nije specificiran na drugi način	19 12 12	Ostali otpad (uključujući mješavine materijala) od mehaničke obrade otpada koji nije naveden pod 19 12 11
		20 03 01	Miješani komunalni otpad
19 08 01	ostaci na sitima i grabljama	19 12 12	Ostali otpad (uključujući mješavine materijala) od mehaničke obrade otpada koji nije naveden pod 19 12 11
		20 03 01	Miješani komunalni otpad
19 08 02	otpad iz pjeskolova	19 02 03	Izmiješani otpad sastavljen samo od neopasnih otpada
		19 12 12	Ostali otpad (uključujući mješavine materijala) od mehaničke obrade otpada koji nije naveden pod 19 12 11
		20 03 01	Miješani komunalni otpad
19 08 05	muljevi od obrade urbanih otpadnih voda	19 02 03	Izmiješani otpad sastavljen samo od neopasnih otpada
		19 12 12	Ostali otpad (uključujući mješavine materijala) od mehaničke obrade otpada koji nije naveden pod 19 12 11
		20 03 01	Miješani komunalni otpad
19 08 09	mješavine masti i ulja iz separatora ulje/voda, koje sadrže samo jestivo ulje i masnoće	19 02 06	Muljevi od fizikalno/kemijske obrade koji nisu navedeni pod 19 02 05*
		19 08 09	Mješavine maasti i ulja iz separatora ulje/voda, koje sadrži samo jestivo ulje i masnoće
		20 01 25	Jestiva ulja i masti
19 08 12		19 02 03	Izmiješani otpad sastavljen samo od neopasnih otpada

	muljevi iz biološke obrade industrijskih otpadnih voda, koji nisu navedeni pod 19 08 11*	19 12 12	Ostali otpad (uključujući mješavine materijala) od mehaničke obrade otpada koji nije naveden pod 19 12 11
		20 03 01	Miješani komunalni otpad
19 08 14	muljevi iz ostalih obrada industrijskih otpadnih voda, koji nisu navedeni pod 19 08 13*	19 02 03	Izmiješani otpad sastavljen samo od neopasnih otpada
		19 12 12	Ostali otpad (uključujući mješavine materijala) od mehaničke obrade otpada koji nije naveden pod 19 12 11
		20 03 01	Miješani komunalni otpad
19 08 99	otpada koji nije specificiran na drugi način	19 12 12	Ostali otpad (uključujući mješavine materijala) od mehaničke obrade otpada koji nije naveden pod 19 12 11
		20 03 01	Miješani komunalni otpad
19 09 01	krući otpad od primarne filtracije i prosijavanja	19 02 03	Izmiješani otpad sastavljen samo od neopasnih otpada
		19 12 12	Ostali otpad (uključujući mješavine materijala) od mehaničke obrade otpada koji nije naveden pod 19 12 11
		20 03 01	Miješani komunalni otpad
19 09 02	muljevi od bistrenja voda	19 02 03	Izmiješani otpad sastavljen samo od neopasnih otpada
		19 12 12	Ostali otpad (uključujući mješavine materijala) od mehaničke obrade otpada koji nije naveden pod 19 12 11
		20 03 01	Miješani komunalni otpad
19 09 03	muljevi od dekarbonizacije	19 02 03	Izmiješani otpad sastavljen samo od neopasnih otpada
		19 12 12	Ostali otpad (uključujući mješavine materijala) od mehaničke obrade otpada koji nije naveden pod 19 12 11

		20 03 01	Miješani komunalni otpad
19 09 04	istrošeni aktivni ugljen	19 02 03	Izmiješani otpad sastavljen samo od neopasnih otpada
		19 12 12*	ostali otpad (uključujući mješavine materijala) od mehaničke obrade otpada, koji nije naveden pod 19 12 11*
		19 12 12	Ostali otpad (uključujući mješavine materijala) od mehaničke obrade otpada koji nije naveden pod 19 12 11
		20 03 01	Miješani komunalni otpad
19 09 05	zasićene ili istrošene smole od ionske izmjene	19 12 12*	ostali otpad (uključujući mješavine materijala) od mehaničke obrade otpada, koji nije naveden pod 19 12 11*
		19 12 12	Ostali otpad (uključujući mješavine materijala) od mehaničke obrade otpada koji nije naveden pod 19 12 11
		20 03 01	Miješani komunalni otpad
19 09 06	otopine i muljevi od regeneracije ionskih izmjenjivača	19 12 12	Ostali otpad (uključujući mješavine materijala) od mehaničke obrade otpada koji nije naveden pod 19 12 11
		20 03 01	Miješani komunalni otpad
19 09 99	otpad koji nije specificiran na drugi način	19 02 03	Izmiješani otpad sastavljen samo od neopasnih otpada
		19 12 12	Ostali otpad (uključujući mješavine materijala) od mehaničke obrade otpada koji nije naveden pod 19 12 11
		20 03 01	Miješani komunalni otpad
19 10 01	otpad od željeza i čelika	10 03 16	plutajuća pjena/šljaka koja nije navedena pod 10 03 15*
		12 01 01	strugotine i opiljci koji sadrže željezo
		12 01 03	strugotine i opiljci obojenih metala
		16 01 17	željezo i legure koje sadrže željezo

		16 01 18	Obojeni metali
		16 02 16	Neopasne komponente izvađene iz stare opreme koje nisu navedene pod 16 02 15
		17 04 01	bakar, bronca, mjed
		17 04 02	Aluminij
		17 04 03	Olovo
		17 04 04	cink
		17 04 05	željezo i čelik
		17 04 06	kositar
		17 04 07	Miješani metali
		17 04 11	kabelski vodiči koji nisu navedeni pod 17 04 10*
		19 02 03	prethodno miješani otpad sastavljen samo od neopasnog otpada
		19 10 02	Otpad od neželjeznih metala
		19 12 02	Željezni metali
		19 12 03	Neželjezni metali
		19 12 12	Ostali otpad (uključujući mješavine materijala) od mehaničke obrade otpada koji nije naveden pod 19 12 11
		20 01 40	metali
		20 03 01	Miješani komunalni otpad
19 10 02	otpad od obojenih metala	12 01 01	strugotine i opiljci koji sadrže željezo
		12 01 03	strugotine i opiljci obojenih metala
		12 01 05	strugotine plastike
		16 01 17	željezo i legure koje sadrže željezo
		16 01 18	Obojeni metali
		16 01 19	plastika
		16 01 20	staklo

		16 02 16	Neopasne komponente izvađene iz stare opreme koje nisu navedene pod 16 02 15
		17 01 03	crijep/pločice i keramika
		17 02 01	drvo
		17 02 02	staklo
		17 02 03	plastika
		17 04 01	bakar, bronca, mjed
		17 04 02	Aluminij
		17 04 03	Olovo
		17 04 04	cink
		17 04 05	željezo i čelik
		17 04 06	kositar
		17 04 07	Miješani metali
		19 02 03	prethodno miješani otpad sastavljen samo od neopasnog otpada
		19 10 02	Otpad od neželjeznih metala
		19 12 02	Željezni metali
		19 12 03	Neželjezni metali
		19 12 12	Ostali otpad (uključujući mješavine materijala) od mehaničke obrade otpada koji nije naveden pod 19 12 11
		20 01 01	papir i karton
		20 01 02	staklo
		20 01 38	drvo koje nije navedeno pod 20 01 37*
		20 01 39	plastika
		20 01 40	metali
		20 03 01	Miješani komunalni otpad
19 10 04	pahuljasta frakcija i prašina, koja nije navedena pod 19 10 03*	12 01 01	strugotine i opiljci koji sadrže željezo
		12 01 03	strugotine i opiljci obojenih metala

		12 01 05	strugotine plastike
		16 01 17	željezo i legure koje sadrže željezo
		16 01 18	Obojeni metali
		16 01 19	plastika
		16 01 20	staklo
		16 02 16	Neopasne komponente izvađene iz stare opreme koje nisu navedene pod 16 02 15
		17 04 01	bakar, bronca, mjed
		17 04 02	Aluminij
		17 04 03	Olovo
		17 04 04	cink
		17 04 05	željezo i čelik
		17 04 06	kositar
		17 04 07	Miješani metali
		19 02 03	prethodno miješani otpad sastavljen samo od neopasnog otpada
		19 10 02	Otpad od neželjeznih metala
		19 12 02	Željezni metali
		19 12 03	Neželjezni metali
		19 12 12	Ostali otpad (uključujući mješavine materijala) od mehaničke obrade otpada koji nije naveden pod 19 12 11
		20 01 38	drvo koje nije navedeno pod 20 01 37*
		20 01 39	plastika
		20 01 40	metali
		20 03 01	Miješani komunalni otpad
19 10 06	ostale frakcije koje nisu navedene pod 19 10 05*	12 01 01	strugotine i opiljci koji sadrže željezo
		12 01 03	strugotine i opiljci obojenih metala
		12 01 05	strugotine plastike

		16 01 17	željezo i legure koje sadrže željezo
		16 01 18	obojeni metali
		16 01 19	plastika
		16 01 20	staklo
		16 02 16	Neopasne komponente izvađene iz stare opreme koje nisu navedene pod 16 02 15
		17 02 02	staklo
		17 02 03	plastika
		17 04 01	bakar, bronca, mjed
		17 04 02	Aluminij
		17 04 03	Olovo
		17 04 04	cink
		17 04 05	željezo i čelik
		17 04 06	kositar
		17 04 07	Miješani metali
		19 02 03	prethodno miješani otpad sastavljen samo od neopasnog otpada
		19 10 02	Otpad od neželjeznih metala
		19 12 02	Željezni metali
		19 12 03	Neželjezni metali
		19 12 12	Ostali otpad (uključujući mješavine materijala) od mehaničke obrade otpada koji nije naveden pod 19 12 11
		20 01 38	drvo koje nije navedeno pod 20 01 37*
		20 01 39	plastika
		20 01 40	metali
		20 03 01	Miješani komunalni otpad
19 11 06		19 02 03	Izmiješani otpad sastavljen samo od neopasnih otpada

	muljevi od obrade efluenata na mjestu njihova nastanka, koji nisu navedeni pod 19 11 05*	19 12 12	Ostali otpad (uključujući mješavine materijala) od mehaničke obrade otpada koji nije naveden pod 19 12 11
		20 03 01	Miješani komunalni otpad
19 11 99	otpad koji nije specificiran na drugi način	19 02 03	Izmiješani otpad sastavljen samo od neopasnih otpada
		19 12 12	Ostali otpad (uključujući mješavine materijala) od mehaničke obrade otpada koji nije naveden pod 19 12 11
		20 03 01	Miješani komunalni otpad
19 12 01	papir i karton	19 02 03	Izmiješani otpad sastavljen samo od neopasnih otpada
		19 12 12	Ostali otpad (uključujući mješavine materijala) od mehaničke obrade otpada koji nije naveden pod 19 12 11
		20 01 01	Papir i karton
		20 03 01	Miješani komunalni otpad
19 12 02	željezo i legure koje sadrže željezo	10 03 16	plutajuća pjena/šljaka koja nije navedena pod 10 03 15*
		12 01 01	strugotine i opiljci koji sadrže željezo
		12 01 03	strugotine i opiljci obojenih metala
		16 01 17	željezo i legure koje sadrže željezo
		16 01 18	obojeni metali
		16 02 16	Neopasne komponente izvađene iz stare opreme koje nisu navedene pod 16 02 15
		17 04 01	bakar, bronca, mjed
		17 04 02	Aluminij
		17 04 03	Olovo
17 04 04	cink		

		17 04 05	željezo i čelik
		17 04 06	kositar
		17 04 07	Miješani metali
		19 02 03	prethodno miješani otpad sastavljen samo od neopasnog otpada
		19 10 01	Otpad od željeza i čelika
		19 10 02	Otpad od neželjeznih metala
		19 12 02	Željezni metali
		19 12 03	Neželjezni metali
		19 12 12	Ostali otpad (uključujući mješavine materijala) od mehaničke obrade otpada koji nije naveden pod 19 12 11
		20 01 40	metali
		20 03 01	Miješani komunalni otpad
19 12 03	obojeni metali	10 03 16	plutajuća pjena/šljaka koja nije navedena pod 10 03 15*
		12 01 01	strugotine i opiljci koji sadrže željezo
		12 01 03	strugotine i opiljci obojenih metala
		16 01 18	obojeni metali
		16 02 14	odbačena oprema koja nije navedena pod 16 02 09* do 16 02 13*
		16 02 16	Neopasne komponente izvađene iz stare opreme koje nisu navedene pod 16 02 15
		17 04 01	bakar, bronca, mjed
		17 04 02	Aluminij
		17 04 03	Olovo
		17 04 04	cink
		17 04 05	željezo i čelik
		17 04 06	kositar
		17 04 07	Miješani metali

		17 04 11	kabelski vodiči koji nisu navedeni pod 17 04 10*
		19 02 03	prethodno miješani otpad sastavljen samo od neopasnog otpada
		19 10 01	Otpad od željeza i čelika
		19 10 02	Otpad od neželjeznih metala
		19 12 02	Željezni metali
		19 12 03	Neželjezni metali
		19 12 12	Ostali otpad (uključujući mješavine materijala) od mehaničke obrade otpada koji nije naveden pod 19 12 11
		20 01 40	metali
		20 03 01	Miješani komunalni otpad
19 12 04	plastika i guma	12 01 05	strugotine plastike
		16 01 03	otpadne gume
		16 01 19	plastika
		17 02 03	plastika
		19 02 03	Izmiješani otpad sastavljen samo od neopasnih otpada
		19 12 12	Ostali otpad (uključujući mješavine materijala) od mehaničke obrade otpada koji nije naveden pod 19 12 11
		20 01 39	plastika
		20 03 01	Miješani komunalni otpad
19 12 05	staklo	16 01 20	staklo
		17 02 02	staklo
		19 02 03	Izmiješani otpad sastavljen samo od neopasnih otpada

		19 12 12	Ostali otpad (uključujući mješavine materijala) od mehaničke obrade otpada koji nije naveden pod 19 12 11
		20 01 02	staklo
		20 03 01	Miješani komunalni otpad
19 12 07	drvo koje nije navedeno pod 19 12 06*	17 02 01	drvo
		03 01 05	piljevina, strugotine, otpaci od rezanja drva, drvo, iverica i furnir, koji nisu navedeni pod 03 01 04*
		19 02 03	Izmiješani otpad sastavljen samo od neopasnih otpada
		19 12 12	Ostali otpad (uključujući mješavine materijala) od mehaničke obrade otpada koji nije naveden pod 19 12 11
		20 01 38	drvo koje nije navedeno pod 20 01 37*
		20 03 01	Miješani komunalni otpad
19 12 08	tekstili	19 02 03	Izmiješani otpad sastavljen samo od neopasnih otpada
		19 12 10	Gorivi otpad (gorivo dobiveno iz otpada)
		19 12 12	Ostali otpad (uključujući mješavine materijala) od mehaničke obrade otpada koji nije naveden pod 19 12 11
		20 01 10	odjeća
		20 01 11	tekstili
		20 03 01	Miješani komunalni otpad
19 12 09	minerali (npr. pijesak, kamenje)	17 01 01	beton

		17 01 02	opeka
		17 01 03	crijep/pločice i keramika
		17 05 04	zemlja i kamenje koji nisu navedeni pod 17 05 03
		17 05 06	iskopana zemlja koja nije navedena pod 17 05 05
		17 08 02	građevinski materijali na bazi gipsa koji nisu navedeni pod 17 08 01
		19 02 03	Izmiješani otpad sastavljen samo od neopasnih otpada
		19 12 12	Ostali otpad (uključujući mješavine materijala) od mehaničke obrade otpada koji nije naveden pod 19 12 11
		20 03 01	Miješani komunalni otpad
19 12 10	gorivi otpad (gorivo dobiveno iz otpada)	19 12 12	Ostali otpad (uključujući mješavine materijala) od mehaničke obrade otpada koji nije naveden pod 19 12 11
		20 03 01	Miješani komunalni otpad
19 12 12	ostali otpad (uključujući mješavine materijala) od mehaničke obrade otpada, koji nije naveden pod 19 12 11*	03 01 05	piljevina, strugotine, otpaci od rezanja drva, drvo, iverica i furnir, koji nisu navedeni pod 03 01 04*
		10 03 16	plutajuća pjena/šljaka koja nije navedena pod 10 03 15*
		12 01 01	strugotine i opiljci koji sadrže željezo
		12 01 03	strugotine i opiljci obojenih metala
		16 01 17	željezo i legure koje sadrže željezo
		16 01 18	obojeni metali
		16 01 19	plastika
		16 01 20	staklo
		16 02 16	Neopasne komponente izvađene iz stare opreme koje nisu navedene pod 16 02 15
		17 02 01	drvo

		17 02 02	staklo
		17 02 03	plastika
		17 04 01	bakar, bronca, mjed
		17 04 02	aluminij
		17 04 03	olovo
		17 04 04	cink
		17 04 05	željezo i čelik
		17 04 06	kositar
		17 04 07	miješani metali
		17 04 11	kabelski vodiči koji nisu navedeni pod 17 04 10*
		19 02 03	Izmiješani otpad sastavljen samo od neopasnih otpada
		19 10 01	Otpad od željeza i čelika
		19 10 02	Otpad od neželjeznih metala
		19 12 02	Željezni metali
		19 12 03	Neželjezni metali
		20 01 01	papir i karton
		20 01 02	staklo
		20 01 38	drvo koje nije navedeno pod 20 01 37*
		20 01 39	plastika
		20 01 40	metali
		20 03 01	Miješani komunalni otpad
19 13 02	kruti otpad nastao pri sanaciji tla koji nije naveden pod 19 13 01*	19 12 12	Ostali otpad (uključujući mješavine materijala) od mehaničke obrade otpada koji nije naveden pod 19 12 11
		20 03 01	Miješani komunalni otpad
19 13 04	muljevi nastali pri sanaciji tla koji nisu navedeni pod 19 13 03*	19 12 12	Ostali otpad (uključujući mješavine materijala) od mehaničke obrade

			otpada koji nije naveden pod 19 12 11
		20 03 01	Miješani komunalni otpad
19 13 06	muljevi nastali pri sanaciji podzemnih voda koji nisu navedeni pod 19 13 05*	19 12 12	Ostali otpad (uključujući mješavine materijala) od mehaničke obrade otpada koji nije naveden pod 19 12 11
		20 03 01	Miješani komunalni otpad
19 13 08	vodeni tekući otpad i vodeni koncentri nastali pri sanaciji podzemnih voda, koji nisu navedeni pod 19 13 07*	19 12 12	Ostali otpad (uključujući mješavine materijala) od mehaničke obrade otpada koji nije naveden pod 19 12 11
		20 03 01	Miješani komunalni otpad
20 01 01	papir i karton	19 02 03	Izmiješani otpad sastavljen samo od neopasnih otpada
		19 12 01	Papir i karton
		19 12 12	Ostali otpad (uključujući mješavine materijala) od mehaničke obrade otpada koji nije naveden pod 19 12 11
		20 03 01	Miješani komunalni otpad
20 01 02	staklo	16 01 20	staklo
		17 02 02	staklo
		19 02 03	Izmiješani otpad sastavljen samo od neopasnih otpada
		19 12 05	Staklo
		19 12 12	Ostali otpad (uključujući mješavine materijala) od mehaničke obrade otpada koji nije naveden pod 19 12 11
		20 03 01	Miješani komunalni otpad

20 01 08	biorazgradivi otpad iz kuhinja i kantina	19 08 09	mješavine masti i ulja iz separatora ulje/voda, koje sadrže samo jestivo ulje i masnoće
		19 08 99	otpad koji nije specificiran na drugi način
		19 12 12	Ostali otpad (uključujući mješavine materijala) od mehaničke obrade otpada koji nije naveden pod 19 12 11
		20 03 01	Miješani komunalni otpad
20 01 10	odjeća	19 12 08	Tekstil
		19 12 12	Ostali otpad (uključujući mješavine materijala) od mehaničke obrade otpada koji nije naveden pod 19 12 11
		20 03 01	Miješani komunalni otpad
20 01 11	tekstili	19 12 08	Tekstil
		19 12 12	Ostali otpad (uključujući mješavine materijala) od mehaničke obrade otpada koji nije naveden pod 19 12 11
		20 03 01	Miješani komunalni otpad
20 01 25	jestiva ulja i masti	19 08 09	mješavine masti i ulja iz separatora ulje/voda, koje sadrže samo jestivo ulje i masnoće
		19 08 99	otpad koji nije specificiran na drugi način
		19 12 12	Ostali otpad (uključujući mješavine materijala) od mehaničke obrade otpada koji nije naveden pod 19 12 11
		20 03 01	Miješani komunalni otpad
20 01 28	boje, tinte, ljepila i smole, koje nisu navedene pod 20 01 27*	19 12 12	Ostali otpad (uključujući mješavine materijala) od mehaničke obrade otpada koji nije naveden pod 19 12
		20 03 01	Miješani komunalni otpad
20 01 30	deterdženti koji nisu navedeni pod 20 01 29*	19 12 12	Ostali otpad (uključujući mješavine materijala) od mehaničke obrade otpada koji nije naveden pod 19 12

		20 03 01	Miješani komunalni otpad
20 01 32	lijekovi koji nisu navedeni pod 20 01 31*	19 12 12	Ostali otpad (uključujući mješavine materijala) od mehaničke obrade otpada koji nije naveden pod 19 12
		20 03 01	Miješani komunalni otpad
20 01 34	Baterije i akumulatori koji nisu navedeni pod 20 01 33*	16 06 04	alkalne baterije (osim 16 06 03*)
		16 06 05	ostale baterije i akumulatori
		19 12 12	Ostali otpad (uključujući mješavine materijala) od mehaničke obrade otpada koji nije naveden pod 19 12 11
		20 03 01	Miješani komunalni otpad
20 01 36	Odbačena električna i elektronička oprema koja nije navedena pod 20 01 21*, 20 01 23* i 20 01 35*	12 01 01	strugotine i opiljci koji sadrže željezo
		12 01 03	strugotine i opiljci obojenih metala
		16 01 17	željezo i legure koje sadrže željezo
		16 01 18	obojeni metali
		16 02 16	Neopasne komponente izvađene iz stare opreme koje nisu navedene pod 16 02 15
		17 04 05	željezo i čelik
		17 04 11	kabelski vodiči koji nisu navedeni pod 17 04 10*
		19 02 03	prethodno miješani otpad sastavljen samo od neopasnog otpada
		19 10 01	Otpad od željeza i čelika
		19 10 02	Otpad od neželjeznih metala
		19 12 03	obojeni metali
		19 12 04	plastika i guma
		19 12 12	Ostali otpad (uključujući mješavine materijala) od mehaničke obrade otpada koji nije naveden pod 19 12 11
	20 01 40	Metali	

		20 03 01	Miješani komunalni otpad
20 01 38	drvo koje nije navedeno pod 20 01 37*	03 01 05	piljevina, strugotine, otpaci od rezanja drva, drvo, iverica i furnir, koji nisu navedeni pod 03 01 04*
		17 02 01	Drvo
		19 02 03	Izmiješani otpad sastavljen samo od neopasnih otpada
		19 12 07	Drvo koje nije navedeno pod 19 12 06
		19 12 11*	ostali otpad (uključujući mješavine materijala) od mehaničke obrade otpada, koji sadrži opasne tvari
		19 12 12	Ostali otpad (uključujući mješavine materijala) od mehaničke obrade otpada koji nije naveden pod 19 12 11
		20 03 01	Miješani komunalni otpad
20 01 39	plastika	12 01 05	strugotine plastike
		16 01 19	plastika
		16 01 20	staklo
		16 02 16	komponente izvađene iz odbačene opreme koje nisu navedene pod 16 02 15
		17 01 03	crijep/pločice i keramika
		17 02 02	staklo
		17 04 01	bakar, bronca, mjed
		17 04 11	kabelski vodiči koji nisu navedeni pod 17 04 10*
		17 02 03	plastika
		19 02 03	Izmiješani otpad sastavljen samo od neopasnih otpada
		19 04 01	vitrificirani otpad
		19 12 02	željezo i legure koje sadrže željezo
		19 12 03	obojeni metali

		19 12 04	Plastika i guma
		19 12 05	staklo
		19 12 12	Ostali otpad (uključujući mješavine materijala) od mehaničke obrade otpada koji nije naveden pod 19 12 11
		20 03 01	Miješani komunalni otpad
20 01 40	metali	10 03 16	plutajuća pjena/šljaka koja nije navedena pod 10 03 15*
		12 01 01	strugotine i opiljci koji sadrže željezo
		12 01 03	strugotine i opiljci obojenih metala
		16 01 17	željezo i legure koje sadrže željezo
		16 01 18	obojeni metali
		16 02 16	Neopasne komponente izvađene iz stare opreme koje nisu navedene pod 16 02 15
		17 04 01	bakar, bronca, mjed
		17 04 02	Aluminij
		17 04 03	Olovo
		17 04 04	cink
		17 04 05	željezo i čelik
		17 04 06	kositar
		17 04 07	Miješani metali
		17 04 11	kabelski vodiči koji nisu navedeni pod 17 04 10*
		19 02 03	prethodno miješani otpad sastavljen samo od neopasnog otpada
		19 10 01	Otpad od željeza i čelika
		19 10 02	Otpad od neželjeznih metala
		19 12 02	Željezni metali
		19 12 03	Neželjezni metali
		19 12 12	Ostali otpad (uključujući mješavine

			materijala) od mehaničke obrade otpada koji nije naveden pod 19 12 11
		20 03 01	Miješani komunalni otpad
20 01 41	otpad od čišćenja dimnjaka	19 12 12	Ostali otpad (uključujući mješavine materijala) od mehaničke obrade otpada koji nije naveden pod 19 12 11
		20 03 01	Miješani komunalni otpad
20 01 99	ostali sastojci komunalnog otpada koji nisu specificirani na drugi način	12 01 01	strugotine i opiljci koji sadrže željezo
		12 01 03	strugotine i opiljci obojenih metala
		16 02 16	Neopasne komponente izvađene iz stare opreme koje nisu navedene pod 16 02 15
		17 04 01	bakar, bronca, mjed
		17 04 05	željezo i čelik
		19 02 03	Izmiješani otpad sastavljen samo od neopasnih otpada
		19 10 01	Otpad od željeza i čelika
		19 10 02	Otpad od neželjeznih metala
		19 12 01	papir i karton
		19 12 02	Željezni metali
		19 12 03	Neželjezni metali
		19 12 04	plastika i guma
		19 12 05	staklo
		19 12 07	drvo koje nije navedeno pod 19 12 06
		19 12 08	tekstili
		19 12 12	Ostali otpad (uključujući mješavine materijala) od mehaničke obrade otpada koji nije naveden pod 19 12 11
		20 03 01	Miješani komunalni otpad

20 02 01	biorazgradivi otpad	03 01 05	piljevina, strugotine, otpaci od rezanja drva, drvo, iverica i furnir, koji nisu navedeni pod 03 01 04*
		19 12 01	papir i karton
		19 12 07	drvo koje nije navedeno pod 19 12 06
		19 12 08	tekstili
		19 12 12	Ostali otpad (uključujući mješavine materijala) od mehaničke obrade otpada koji nije naveden pod 19 12 11
		20 01 01	papir i karton
		20 01 38	drvo koje nije navedeno pod 20 01 37*
		20 03 01	Miješani komunalni otpad
20 02 02	zemlja i kamenje	17 01 01	beton
		17 01 02	opeka
		17 01 03	crijep/pločice i keramika
		17 05 04	zemlja i kamenje koji nisu navedeni pod 17 05 03
		17 05 06	otpada od jaružanja koji nije naveden pod 17 05 05*
		17 08 02	građevinski materijali na bazi gipsa koji nisu navedeni pod 17 08 01*
		19 12 09	minerali (npr. pijesak, kamenje)
		19 12 12	Ostali otpad (uključujući mješavine materijala) od mehaničke obrade otpada koji nije naveden pod 19 12 11
		20 03 01	Miješani komunalni otpad
20 02 03	ostali otpad koji nije biorazgradiv	12 01 01	strugotine i opiljci koji sadrže željezo
		12 01 03	strugotine i opiljci obojenih metala
		12 01 05	strugotine plastike
		19 12 02	Željezni metali
		19 12 03	Neželjezni metali

		19 12 04	plastika i guma
		19 12 05	staklo
		19 12 12	Ostali otpad (uključujući mješavine materijala) od mehaničke obrade otpada koji nije naveden pod 19 12 11
		20 01 02	staklo
		20 01 39	plastika
		20 03 01	Miješani komunalni otpad
20 03 01	Miješani komunalni otpad	16 01 17	željezo i legure koje sadrže željezo
		16 01 18	obojeni metali
		19 02 03	Izmiješani otpad sastavljen samo od neopasnih otpada
		19 12 01	Papir i karton
		19 12 02	Željezni metali
		19 12 03	Neželjezni metali
		19 12 04	plastika i guma
		19 12 05	Staklo
		19 12 07	Drvo koje nije navedeno pod 19 12 06
		19 12 08	Tekstil
		19 12 10	Gorivi otpad (gorivo dobiveno iz otpada)
		19 12 12	Ostali otpad (uključujući mješavine materijala) od mehaničke obrade otpada koji nije naveden pod 19 12 11
20 03 02	otpad s tržnica	19 12 12	Ostali otpad (uključujući mješavine materijala) od mehaničke obrade otpada koji nije naveden pod 19 12 11

		20 03 01	Miješani komunalni otpad
20 03 03	ostaci od čišćenja ulica	19 12 07	Drvo koje nije navedeno pod 19 12 06
		19 12 12	Ostali otpad (uključujući mješavine materijala) od mehaničke obrade otpada koji nije naveden pod 19 12 11
		20 03 01	Miješani komunalni otpad
20 03 06	Otpad nastao čišćenjem kanalizacije	19 12 12	Ostali otpad (uključujući mješavine materijala) od mehaničke obrade otpada koji nije naveden pod 19 12 11
		20 03 01	Miješani komunalni otpad
20 03 04	muljevi iz septičkih jama	19 12 12	Ostali otpad (uključujući mješavine materijala) od mehaničke obrade otpada koji nije naveden pod 19 12 11
		20 03 01	Miješani komunalni otpad
20 03 07	glomazni otpad	03 01 05	piljevina, strugotine, otpaci od rezanja drva, drvo, iverica i furnir, koji nisu navedeni pod 03 01 04*
		19 02 03	Izmiješani otpad sastavljen samo od neopasnih otpada
		19 12 01	Papir i karton
		19 12 02	Željezni metali
		19 12 03	Neželjezni metali
		19 12 04	plastika i guma
		19 12 05	Staklo
		19 12 07	Drvo koje nije navedeno pod 19 12 06
		19 12 08	Tekstil
		19 12 10	Gorivi otpad (gorivo dobiveno iz otpada)
		19 12 12	Ostali otpad (uključujući mješavine

			materijala) od mehaničke obrade otpada koji nije naveden pod 19 12 11
		20 01 38	drvo koje nije navedeno pod 20 01 37*
		20 03 01	Miješani komunalni otpad
20 03 99	Komunalni otpad koji nije specificiran na drugi način	19 02 03	Izmiješani otpad sastavljen samo od neopasnih otpada
		19 12 01	Papir i karton
		19 12 02	Željezni metali
		19 12 03	Neželjezni metali
		19 12 04	plastika i guma
		19 12 05	Staklo
		19 12 07	Drvo koje nije navedeno pod 19 12 06
		19 12 08	Tekstil
		19 12 10	Gorivi otpad (gorivo dobiveno iz otpada)
		19 12 12	Ostali otpad (uključujući mješavine materijala) od mehaničke obrade otpada koji nije naveden pod 19 12 11
		20 03 01	Miješani komunalni otpad

VRSTA UREĐAJA/OPREME	NAZIV PROIZVOĐAČA	TIP	NAMJENA
Viličar	FD30	T3	manipulacija
Eko preša	ARIETE	480	prešanje
Valjkasta drobilica	Doppstadt Calbe GmbH	DW 2560 Büffel	drobljenje

Linija za separaciju	Eko-projekt d.o.o.		Mehanička obrada tekućeg otpada- razdvajanje vode i krute faze
----------------------	--------------------	--	--

Tablica 6.7.

br.	NAZIV TEHNOLOŠKOG PROCESA	OZNAKA
7.	D9-Fizikalno kemijska obrada otpada koja nije specificirana drugdje u ovim postupcima, a koja za posljedicu ima konačne sastojke i mješavine koje se zbrinjavaju bilo kojim postupkom D1-D12(npr isparavanje, sušenje, kalciniranje)	P7

OTPAD KOJI ULAZI U PROCES		OTPAD KOJI IZLAZI IZ PROCESA	
k. b.	NAZIV	k. b.	NAZIV
02 03 04	Materijali nepogodni za potrošnju ili preradu	19 02 06	muljevi od fizikalno/kemijske obrade koji nisu navedeni pod 19 02 05
06 05 03	muljevi od obrade efluenata na mjestu njihova nastanka, koji nisu navedeni u 06 05 02	19 02 06	muljevi od fizikalno/kemijske obrade koji nisu navedeni pod 19 02 05
06 08 99	otpad koji nije specificiran na drugi način	19 02 06	muljevi od fizikalno/kemijske obrade koji nisu navedeni pod 19 02 05
08 01 16	vodeni muljevi koji sadrže boje ili lakove koji nisu navedeni pod 08 01 15*	19 02 06	muljevi od fizikalno/kemijske obrade koji nisu navedeni pod 19 02 05

08 01 20	vodene suspenzije koje sadrže boje ili lakove, a koje nisu navedene pod 08 01 19*	19 02 06	muljevi od fizikalno/kemijske obrade koji nisu navedeni pod 19 02 05
08 02 02	vodeni muljevi koji sadrže keramičke materijale	19 02 06	muljevi od fizikalno/kemijske obrade koji nisu navedeni pod 19 02 05
08 02 03	vodene suspenzije koje sadrže keramičke materijale	19 02 06	muljevi od fizikalno/kemijske obrade koji nisu navedeni pod 19 02 05
08 03 07	vodeni muljevi koji sadrže tiskarske boje	19 02 06	muljevi od fizikalno/kemijske obrade koji nisu navedeni pod 19 02 05
08 04 16	vodeni tekući otpad koji sadrži ljepljiva ili sredstva za brtvljenje koji nije naveden pod 08 04 15*	19 02 06	muljevi od fizikalno/kemijske obrade koji nisu navedeni pod 19 02 05
11 01 12	vodene tekućine za ispiranje koje nisu navedene pod 11 01 11	19 02 06	muljevi od fizikalno/kemijske obrade koji nisu navedeni pod 19 02 05
16 01 15	antifriz tekućine koje nisu navedene pod 16 01 14*	19 02 06	muljevi od fizikalno/kemijske obrade koji nisu navedeni pod 19 02 05
16 03 04	anorganski otpad koji nije naveden pod 16 03 03	19 02 06	muljevi od fizikalno/kemijske obrade koji nisu navedeni pod 19 02 05
16 03 06	organski otpad koji nije naveden pod 16 03 05	19 02 06	muljevi od fizikalno/kemijske obrade koji nisu navedeni pod 19 02 05
16 08 04	istrošeni tekući katalizatori za katalitičko krekiranje (osim 16 08 07*)	19 02 06	muljevi od fizikalno/kemijske obrade koji nisu navedeni pod 19 02 05
19 07 03	procjedne vode s odlagališta otpada koje nisu navedene pod 19 07 02*	19 02 06	muljevi od fizikalno/kemijske obrade koji nisu navedeni pod 19 02 05
19 08 02	otpad iz pjeskolova	19 02 06	muljevi od fizikalno/kemijske obrade koji nisu navedeni pod 19 02 05
19 08 05	muljevi od obrade urbanih otpadnih voda	19 02 06	muljevi od fizikalno/kemijske obrade koji nisu navedeni pod 19 02 05
19 08 09	mješavine masti i ulja iz separatora ulje/voda, koje sadrže samo jestivo ulje i masnoće	02 03 01	Muljevi od pranja, čišćenja, guljenja, centrifugiranja i sepatacije
		19 02 06	muljevi od fizikalno/kemijske obrade koji nisu navedeni pod 19 02 05*
		19 08 09	mješavine masti i ulja iz separatora ulje/voda, koje sadrže samo jestivo ulje i masnoće
		19 12 12	ostali otpad (uključujući mješavine materijala) od mehaničke obrade otpada, koji nije naveden pod 19 12 11*
		20 01 25	jestiva ulja i masti
		20 02 01	biorazgradivi otpad

		20 01 08	Biorazgradivi otpad iz kuhinja i kantina
19 08 12	muljevi iz biološke obrade industrijskih otpadnih voda, koji nisu navedeni pod 19 08 11	19 02 06	muljevi od fizikalno/kemijske obrade koji nisu navedeni pod 19 02 05
19 08 14	muljevi iz ostalih obrada industrijskih otpadnih voda, koji nisu navedeni pod 19 08 13*	19 02 06	muljevi od fizikalno/kemijske obrade koji nisu navedeni pod 19 02 05
19 08 99	otpad koji nije specificiran na drugi način	19 02 06	muljevi od fizikalno/kemijske obrade koji nisu navedeni pod 19 02 05
20 01 08	Biorazgradivi otpad iz kuhinja i kantina	19 02 06	muljevi od fizikalno/kemijske obrade koji nisu navedeni pod 19 02 05

VRSTA UREĐAJA/OPREME	NAZIV PROIZVOĐAČA	TIP	NAMJENA
Linija za separaciju tekućeg otpada	Eko-projekt d.o.o.		Strojna obrada tekućeg i muljevitog otpada-izdvajanje vode

Tablica 6.8.

br.	NAZIV TEHNOLOŠKOG PROCESA	OZNAKA
8.	Spajanje ili miješanje otpada prije podvrgavanja bilo koje postupku D1-D12	P8

OTPAD KOJI ULAZI U PROCES		OTPAD KOJI IZLAZI IZ PROCESA	
klj.br.	NAZIV	klj.br.	NAZIV
01 01 01	otpad od iskopavanja metalnih mineralnih sirovina	19 12 12	ostali otpad (uključujući mješavine materijala) od mehaničke obrade otpada, koji nije naveden pod 19 12 11*
		20 03 01	Miješani komunalni otpad
01 01 02	otpad od iskopavanja nemetalnih mineralnih sirovina	19 12 12	ostali otpad (uključujući mješavine materijala) od mehaničke obrade otpada, koji nije naveden pod 19 12 11*
		20 03 01	Miješani komunalni otpad

01 03 06	otpadna jalovina koja nije navedena pod 01 03 04* i 01 03 05*	19 12 12	ostali otpad (uključujući mješavine materijala) od mehaničke obrade otpada, koji nije naveden pod 19 12 11*
		20 03 01	Miješani komunalni otpad
01 03 08	otpad u obliku prašine i praha, koji nije naveden pod 01 03 07*	19 12 12	ostali otpad (uključujući mješavine materijala) od mehaničke obrade otpada, koji nije naveden pod 19 12 11*
		20 03 01	Miješani komunalni otpad
01 03 09	crveni mulj iz proizvodnje aluminija, različit od otpada navedenog pod 01 03 07	19 12 12	ostali otpad (uključujući mješavine materijala) od mehaničke obrade otpada, koji nije naveden pod 19 12 11*
		20 03 01	Miješani komunalni otpad
01 03 99	otpad koji nije specificiran na drugi način	19 12 12	ostali otpad (uključujući mješavine materijala) od mehaničke obrade otpada, koji nije naveden pod 19 12 11*
		20 03 01	Miješani komunalni otpad
01 04 08	otpadni šljunak i drobljeni kamen, koji nisu navedeni pod 01 04 07*	19 12 12	ostali otpad (uključujući mješavine materijala) od mehaničke obrade otpada, koji nije naveden pod 19 12 11*
		20 03 01	Miješani komunalni otpad
01 04 09	otpadni pijesak i gline	19 12 12	ostali otpad (uključujući mješavine materijala) od mehaničke obrade otpada, koji nije naveden pod 19 12 11*
		20 03 01	Miješani komunalni otpad
01 04 10	otpad u obliku prašine i praha, koji nije naveden pod 01 04 07*	19 12 12	ostali otpad (uključujući mješavine materijala) od mehaničke obrade otpada, koji nije naveden pod 19 12 11*
		20 03 01	Miješani komunalni otpad
01 04 11	otpad od prerade potaše i kamene soli koji nije naveden pod 01 04 07*	19 12 12	ostali otpad (uključujući mješavine materijala) od mehaničke obrade otpada, koji nije naveden pod 19 12 11*
		20 03 01	Miješani komunalni otpad
01 04 12	jalovina i ostali otpad od ispiranja i čišćenja ruda, koji nisu navedeni pod	19 12 12	ostali otpad (uključujući mješavine materijala) od mehaničke obrade otpada, koji nije naveden pod 19 12 11*
		20 03 01	Miješani komunalni otpad

01 04 13	otpad od rezanja i piljenja kamena, koji nije naveden pod 01 04 07*	19 12 12	ostali otpad (uključujući mješavine materijala) od mehaničke obrade otpada, koji nije naveden pod 19 12 11*
		20 03 01	Miješani komunalni otpad
01 04 99	otpad koji nije specificiran na drugi način	19 12 12	ostali otpad (uključujući mješavine materijala) od mehaničke obrade otpada, koji nije naveden pod 19 12 11*
		20 03 01	Miješani komunalni otpad
01 05 04	isplačni muljevi i ostali otpad od bušenja, koji sadrže slatku vodu	19 12 12	ostali otpad (uključujući mješavine materijala) od mehaničke obrade otpada, koji nije naveden pod 19 12 11*
		20 03 01	Miješani komunalni otpad
01 05 07	isplačni muljevi i ostali otpad od bušenja, koji sadrže barit i nisu navedeni pod 01 05 05* i 01 05 06*	19 12 12	ostali otpad (uključujući mješavine materijala) od mehaničke obrade otpada, koji nije naveden pod 19 12 11*
		20 03 01	Miješani komunalni otpad
01 05 08	isplačni muljevi i ostali otpad od bušenja, koji sadrže kloride i nisu navedeni pod 01 05 05* i 01 05 06*	19 12 12	ostali otpad (uključujući mješavine materijala) od mehaničke obrade otpada, koji nije naveden pod 19 12 11*
		20 03 01	Miješani komunalni otpad
01 05 99	otpad koji nije specificiran na drugi način	19 12 12	ostali otpad (uključujući mješavine materijala) od mehaničke obrade otpada, koji nije naveden pod 19 12 11*
		20 03 01	Miješani komunalni otpad
02 01 01	muljevi od pranja i čišćenja	19 12 12	ostali otpad (uključujući mješavine materijala) od mehaničke obrade otpada, koji nije naveden pod 19 12 11*
		20 03 01	Miješani komunalni otpad
02 01 02	otpadna životinjska tkiva	19 12 12	ostali otpad (uključujući mješavine materijala) od mehaničke obrade otpada, koji nije naveden pod 19 12 11*
		20 03 01	Miješani komunalni otpad
02 01 03	otpadna biljna tkiva	19 12 12	ostali otpad (uključujući mješavine materijala) od mehaničke obrade otpada, koji nije naveden pod 19 12 11*
		20 03 01	Miješani komunalni otpad

02 01 04	otpadna plastika (isključujući ambalažu)	19 12 12	ostali otpad (uključujući mješavine materijala) od mehaničke obrade otpada, koji nije naveden pod 19 12 11*
		20 03 01	Miješani komunalni otpad
02 01 07	otpad iz šumarstva	19 12 12	ostali otpad (uključujući mješavine materijala) od mehaničke obrade otpada, koji nije naveden pod 19 12 11*
		20 03 01	Miješani komunalni otpad
02 01 09	otpad od kemikalija koje se koriste u poljoprivredi, koji nije naveden pod 02 01 08*	19 12 12	ostali otpad (uključujući mješavine materijala) od mehaničke obrade otpada, koji nije naveden pod 19 12 11*
		20 03 01	Miješani komunalni otpad
02 01 10	otpadni metal	19 12 12	ostali otpad (uključujući mješavine materijala) od mehaničke obrade otpada, koji nije naveden pod 19 12 11*
		20 03 01	Miješani komunalni otpad
02 01 99	otpad koji nije specificiran na drugi način	19 12 12	ostali otpad (uključujući mješavine materijala) od mehaničke obrade otpada, koji nije naveden pod 19 12 11*
		20 03 01	Miješani komunalni otpad
02 02 01	muljevi od ispiranja i čišćenja	19 12 12	ostali otpad (uključujući mješavine materijala) od mehaničke obrade otpada, koji nije naveden pod 19 12 11*
		20 03 01	Miješani komunalni otpad
02 02 03	materijali neprikladni za potrošnju ili preradu	19 12 12	ostali otpad (uključujući mješavine materijala) od mehaničke obrade otpada, koji nije naveden pod 19 12 11*
		20 03 01	Miješani komunalni otpad
02 02 04	muljevi od obrade efluenata na mjestu njihova nastanka	19 12 12	ostali otpad (uključujući mješavine materijala) od mehaničke obrade otpada, koji nije naveden pod 19 12 11*
		20 03 01	Miješani komunalni otpad
02 02 99	otpad koji nije specificiran na drugi način	19 12 12	ostali otpad (uključujući mješavine materijala) od mehaničke obrade otpada, koji nije naveden pod 19 12 11*
		20 03 01	Miješani komunalni otpad

02 03 01	muljevi od pranja, čišćenja, guljenja, centrifugiranja i separacije	19 12 12	ostali otpad (uključujući mješavine materijala) od mehaničke obrade otpada, koji nije naveden pod 19 12 11*
		20 03 01	Miješani komunalni otpad
02 03 02	otpad od sredstava za konzerviranje	19 12 12	ostali otpad (uključujući mješavine materijala) od mehaničke obrade otpada, koji nije naveden pod 19 12 11*
		20 03 01	Miješani komunalni otpad
02 03 03	otpad od ekstrakcije otapalom	19 12 12	ostali otpad (uključujući mješavine materijala) od mehaničke obrade otpada, koji nije naveden pod 19 12 11*
		20 03 01	Miješani komunalni otpad
02 03 04	materijali neprikladni za potrošnju ili preradu	19 12 12	ostali otpad (uključujući mješavine materijala) od mehaničke obrade otpada, koji nije naveden pod 19 12 11*
		20 03 01	Miješani komunalni otpad
02 03 05	muljevi od obrade efluenata na mjestu njihova nastanka	19 12 12	ostali otpad (uključujući mješavine materijala) od mehaničke obrade otpada, koji nije naveden pod 19 12 11*
		20 03 01	Miješani komunalni otpad
02 03 99	otpad koji nije specificiran na drugi način	19 12 12	ostali otpad (uključujući mješavine materijala) od mehaničke obrade otpada, koji nije naveden pod 19 12 11*
		20 03 01	Miješani komunalni otpad
02 04 01	otpad od čišćenja i pranja šećerne repe	19 12 12	ostali otpad (uključujući mješavine materijala) od mehaničke obrade otpada, koji nije naveden pod 19 12 11*
		20 03 01	Miješani komunalni otpad
02 04 02	kalcijev karbonat koji nije u skladu sa specifikacijom	19 12 12	ostali otpad (uključujući mješavine materijala) od mehaničke obrade otpada, koji nije naveden pod 19 12 11*
		20 03 01	Miješani komunalni otpad
02 04 03	muljevi od obrade efluenata na mjestu njihova nastanka	19 12 12	ostali otpad (uključujući mješavine materijala) od mehaničke obrade otpada, koji nije naveden pod 19 12 11*
		20 03 01	Miješani komunalni otpad

02 04 99	otpad koji nije specificiran na drugi način	19 12 12	ostali otpad (uključujući mješavine materijala) od mehaničke obrade otpada, koji nije naveden pod 19 12 11*
		20 03 01	Miješani komunalni otpad
02 05 01	materijali neprikladni za potrošnju ili preradu	19 12 12	ostali otpad (uključujući mješavine materijala) od mehaničke obrade otpada, koji nije naveden pod 19 12 11*
		20 03 01	Miješani komunalni otpad
02 05 02	muljevi od obrade efluenata na mjestu njihova nastanka	19 12 12	ostali otpad (uključujući mješavine materijala) od mehaničke obrade otpada, koji nije naveden pod 19 12 11*
		20 03 01	Miješani komunalni otpad
02 05 99	otpad koji nije specificiran na drugi način	19 12 12	ostali otpad (uključujući mješavine materijala) od mehaničke obrade otpada, koji nije naveden pod 19 12 11*
		20 03 01	Miješani komunalni otpad
02 06 01	materijali neprikladni za potrošnju ili preradu	19 12 12	ostali otpad (uključujući mješavine materijala) od mehaničke obrade otpada, koji nije naveden pod 19 12 11*
		20 03 01	Miješani komunalni otpad
02 06 02	otpad od sredstava za konzerviranje	19 12 12	ostali otpad (uključujući mješavine materijala) od mehaničke obrade otpada, koji nije naveden pod 19 12 11*
		20 03 01	Miješani komunalni otpad
02 06 03	muljevi od obrade efluenata na mjestu njihova nastanka	19 12 12	ostali otpad (uključujući mješavine materijala) od mehaničke obrade otpada, koji nije naveden pod 19 12 11*
		20 03 01	Miješani komunalni otpad
02 06 99	otpad koji nije specificiran na drugi način	19 12 12	ostali otpad (uključujući mješavine materijala) od mehaničke obrade otpada, koji nije naveden pod 19 12 11*
		20 03 01	Miješani komunalni otpad
02 07 01	otpad od pranja, čišćenja i mehaničkog usitnjavanja sirovina	19 12 12	ostali otpad (uključujući mješavine materijala) od mehaničke obrade otpada, koji nije naveden pod 19 12 11*
		20 03 01	Miješani komunalni otpad

02 07 02	otpad od destilacije alkohola	19 12 12	ostali otpad (uključujući mješavine materijala) od mehaničke obrade otpada, koji nije naveden pod 19 12 11*
		20 03 01	Miješani komunalni otpad
02 07 03	otpad od kemijske obrade	19 12 12	ostali otpad (uključujući mješavine materijala) od mehaničke obrade otpada, koji nije naveden pod 19 12 11*
		20 03 01	Miješani komunalni otpad
02 07 04	materijali neprikladni za potrošnju ili preradu	19 12 12	ostali otpad (uključujući mješavine materijala) od mehaničke obrade otpada, koji nije naveden pod 19 12 11*
		20 03 01	Miješani komunalni otpad
02 07 05	muljevi od obrade efluenata na mjestu njihova nastanka	19 12 12	ostali otpad (uključujući mješavine materijala) od mehaničke obrade otpada, koji nije naveden pod 19 12 11*
		20 03 01	Miješani komunalni otpad
02 07 99	otpad koji nije specificiran na drugi način	19 12 12	ostali otpad (uključujući mješavine materijala) od mehaničke obrade otpada, koji nije naveden pod 19 12 11*
		20 03 01	Miješani komunalni otpad
03 01 01	otpadna kora i pluto	19 12 12	ostali otpad (uključujući mješavine materijala) od mehaničke obrade otpada, koji nije naveden pod 19 12 11*
		20 03 01	Miješani komunalni otpad
03 01 05	piljevina, strugotine, otpaci od rezanja drva, drvo, iverica i furnir, koji nisu navedeni pod 03 01 04*	19 12 12	ostali otpad (uključujući mješavine materijala) od mehaničke obrade otpada, koji nije naveden pod 19 12 11*
		20 03 01	Miješani komunalni otpad
03 01 99	otpad koji nije specificiran na drugi način	19 12 12	ostali otpad (uključujući mješavine materijala) od mehaničke obrade otpada, koji nije naveden pod 19 12 11*
		20 03 01	Miješani komunalni otpad
03 02 99	sredstva za zaštitu drveta koja nisu specificirana na drugi način	19 12 12	ostali otpad (uključujući mješavine materijala) od mehaničke obrade otpada, koji nije naveden pod 19 12 11*
		20 03 01	Miješani komunalni otpad

03 03 01	otpadna kora i otpaci drveta	19 12 12	ostali otpad (uključujući mješavine materijala) od mehaničke obrade otpada, koji nije naveden pod 19 12 11*
		20 03 01	Miješani komunalni otpad
03 03 02	muljevi od obrade sulfitnih lugova (od uporabe komponenti iz tekućine za kuhanje)	19 12 12	ostali otpad (uključujući mješavine materijala) od mehaničke obrade otpada, koji nije naveden pod 19 12 11*
		20 03 01	Miješani komunalni otpad
03 03 05	muljevi od obezbojenja koji nastaju pri recikliranju papira	19 12 12	ostali otpad (uključujući mješavine materijala) od mehaničke obrade otpada, koji nije naveden pod 19 12 11*
		20 03 01	Miješani komunalni otpad
03 03 07	mehanički izdvojeni škart od prerade otpadnog papira i kartona	19 12 12	ostali otpad (uključujući mješavine materijala) od mehaničke obrade otpada, koji nije naveden pod 19 12 11*
		20 03 01	Miješani komunalni otpad
03 03 08	otpad od sortiranja papira i kartona namijenjenog za recikliranje	19 12 12	ostali otpad (uključujući mješavine materijala) od mehaničke obrade otpada, koji nije naveden pod 19 12 11*
		20 03 01	Miješani komunalni otpad
03 03 09	otpadni vapneni mulj	19 12 12	ostali otpad (uključujući mješavine materijala) od mehaničke obrade otpada, koji nije naveden pod 19 12 11*
		20 03 01	Miješani komunalni otpad
03 03 10	otpadna vlakna i muljevi od vlakana, punila i prevlake, koji nastaju pri mehaničkoj separaciji	19 12 12	ostali otpad (uključujući mješavine materijala) od mehaničke obrade otpada, koji nije naveden pod 19 12 11*
		20 03 01	Miješani komunalni otpad
03 03 11	muljevi od obrade efluenta na mjestu njihova nastanka, koji nisu navedeni pod 03 03 10	19 12 12	ostali otpad (uključujući mješavine materijala) od mehaničke obrade otpada, koji nije naveden pod 19 12 11*
		20 03 01	Miješani komunalni otpad
03 03 99	otpad koji nije specificiran na drugi način	19 12 12	ostali otpad (uključujući mješavine materijala) od mehaničke obrade otpada, koji nije naveden pod 19 12 11*
		20 03 01	Miješani komunalni otpad

04 01 01	otpad od uklanjanja potkožnog tkiva i razlaganja vapnom	19 12 12	ostali otpad (uključujući mješavine materijala) od mehaničke obrade otpada, koji nije naveden pod 19 12 11*
		20 03 01	Miješani komunalni otpad
04 01 02	otpad od obrade vapnom sirove kože	19 12 12	ostali otpad (uključujući mješavine materijala) od mehaničke obrade otpada, koji nije naveden pod 19 12 11*
		20 03 01	Miješani komunalni otpad
04 01 04	tekućine od štavljenja koje sadrže krom	19 12 12	ostali otpad (uključujući mješavine materijala) od mehaničke obrade otpada, koji nije naveden pod 19 12 11*
		20 03 01	Miješani komunalni otpad
04 01 05	tekućine od štavljenja koje ne sadrže krom	19 12 12	ostali otpad (uključujući mješavine materijala) od mehaničke obrade otpada, koji nije naveden pod 19 12 11*
		20 03 01	Miješani komunalni otpad
04 01 06	muljevi, posebno od obrade efluenata na mjestu njihova nastanka, koji sadrže krom	19 12 12	ostali otpad (uključujući mješavine materijala) od mehaničke obrade otpada, koji nije naveden pod 19 12 11*
		20 03 01	Miješani komunalni otpad
04 01 07	muljevi, posebno od obrade efluenata na mjestu njihova nastanka, koji ne sadrže krom	19 12 12	ostali otpad (uključujući mješavine materijala) od mehaničke obrade otpada, koji nije naveden pod 19 12 11*
		20 03 01	Miješani komunalni otpad
04 01 08	otpadna štavljena koža (plava platna, strugotine, otpaci od rezanja, prah od poliranja) koja sadrži krom	19 12 12	ostali otpad (uključujući mješavine materijala) od mehaničke obrade otpada, koji nije naveden pod 19 12 11*
		20 03 01	Miješani komunalni otpad
04 01 09	otpad od površinske i završne obrade	19 12 12	ostali otpad (uključujući mješavine materijala) od mehaničke obrade otpada, koji nije naveden pod 19 12 11*
		20 03 01	Miješani komunalni otpad
04 01 99	otpad koji nije specificiran na drugi način	19 12 12	ostali otpad (uključujući mješavine materijala) od mehaničke obrade otpada, koji nije naveden pod 19 12 11*
		20 03 01	Miješani komunalni otpad

04 02 09	otpad od mješovitih (kompozitnih) materijala (impregnirani tekstil, elastomeri, plastomeri)	19 12 12	ostali otpad (uključujući mješavine materijala) od mehaničke obrade otpada, koji nije naveden pod 19 12 11*
		20 03 01	Miješani komunalni otpad
04 02 10	organske tvari iz prirodnih proizvoda (npr. mast, vosak)	19 12 12	ostali otpad (uključujući mješavine materijala) od mehaničke obrade otpada, koji nije naveden pod 19 12 11*
		20 03 01	Miješani komunalni otpad
04 02 15	otpad od završne obrade koji nije naveden pod 04 02 14*	19 12 12	ostali otpad (uključujući mješavine materijala) od mehaničke obrade otpada, koji nije naveden pod 19 12 11*
		20 03 01	Miješani komunalni otpad
04 02 17	sredstva za bojenje i pigmenti, koji nisu navedeni pod 04 02 16*	19 12 12	ostali otpad (uključujući mješavine materijala) od mehaničke obrade otpada, koji nije naveden pod 19 12 11*
		20 03 01	Miješani komunalni otpad
04 02 20	muljevi od obrade efluenata na mjestu njihova nastanka, koji nisu navedeni pod 04 02 19*	19 12 12	ostali otpad (uključujući mješavine materijala) od mehaničke obrade otpada, koji nije naveden pod 19 12 11*
04 02 21	otpad od neprerađenih tekstilnih vlakana	20 03 01	Miješani komunalni otpad
		19 12 12	ostali otpad (uključujući mješavine materijala) od mehaničke obrade otpada, koji nije naveden pod 19 12 11*
04 02 22	otpad od prerađenih tekstilnih vlakana	20 03 01	Miješani komunalni otpad
		19 12 12	ostali otpad (uključujući mješavine materijala) od mehaničke obrade otpada, koji nije naveden pod 19 12 11*
04 02 99	otpad koji nije specificiran na drugi način	20 03 01	Miješani komunalni otpad
		19 12 12	ostali otpad (uključujući mješavine materijala) od mehaničke obrade otpada, koji nije naveden pod 19 12 11*
05 01 10	muljevi od obrade efluenata na mjestu njihova nastanka, koji nisu navedeni pod 05 01 09*	20 03 01	Miješani komunalni otpad
		19 12 12	ostali otpad (uključujući mješavine materijala) od mehaničke obrade otpada, koji nije naveden pod 19 12 11*
05 01 13	muljevi od napojne vode za kotlove	20 03 01	Miješani komunalni otpad

		19 12 12	ostali otpad (uključujući mješavine materijala) od mehaničke obrade otpada, koji nije naveden pod 19 12 11*
05 01 14	otpad iz rashladnih stupova	20 03 01	Miješani komunalni otpad
		19 12 12	ostali otpad (uključujući mješavine materijala) od mehaničke obrade otpada, koji nije naveden pod 19 12 11*
05 01 16	otpad koji sadrži sumpor iz procesa odsumporavanja nafte	20 03 01	Miješani komunalni otpad
		19 12 12	ostali otpad (uključujući mješavine materijala) od mehaničke obrade otpada, koji nije naveden pod 19 12 11*
05 01 17	bitumen	20 03 01	Miješani komunalni otpad
		19 12 11*	ostali otpad (uključujući mješavine materijala) od mehaničke obrade otpada, koji sadrži opasne tvari
		19 12 12	ostali otpad (uključujući mješavine materijala) od mehaničke obrade otpada, koji nije naveden pod 19 12 11*
05 01 99	otpad koji nije specificiran na drugi način	20 03 01	Miješani komunalni otpad
		19 12 12	ostali otpad (uključujući mješavine materijala) od mehaničke obrade otpada, koji nije naveden pod 19 12 11*
05 06 04	otpad iz rashladnih stupova	20 03 01	Miješani komunalni otpad
		19 12 12	ostali otpad (uključujući mješavine materijala) od mehaničke obrade otpada, koji nije naveden pod 19 12 11*
05 06 99	otpad koji nije specificiran na drugi način	20 03 01	Miješani komunalni otpad
		19 12 12	ostali otpad (uključujući mješavine materijala) od mehaničke obrade otpada, koji nije naveden pod 19 12 11*
05 07 02	otpad koji sadrži sumpor	20 03 01	Miješani komunalni otpad
		19 12 12	ostali otpad (uključujući mješavine materijala) od mehaničke obrade otpada, koji nije naveden pod 19 12 11*
05 07 99	otpad koji nije specificiran na drugi način	20 03 01	Miješani komunalni otpad
		19 12 12	ostali otpad (uključujući mješavine materijala) od mehaničke obrade otpada, koji nije naveden pod 19 12 11*

06 01 99	otpad koji nije specificiran na drugi način	20 03 01	Miješani komunalni otpad
		19 12 12	ostali otpad (uključujući mješavine materijala) od mehaničke obrade otpada, koji nije naveden pod 19 12 11*
06 02 99	Otpad koji nije specificiran na drugi način	20 03 01	Miješani komunalni otpad
		19 12 12	ostali otpad (uključujući mješavine materijala) od mehaničke obrade otpada, koji nije naveden pod 19 12 11*
06 03 14	krute soli i otopine koje nisu navedene u 06 03 11* i 06 03 13*	20 03 01	Miješani komunalni otpad
		19 12 12	ostali otpad (uključujući mješavine materijala) od mehaničke obrade otpada, koji nije naveden pod 19 12 11*
06 03 16	metalni oksidi koji nisu navedeni u 06 03 15*	20 03 01	Miješani komunalni otpad
		19 12 12	ostali otpad (uključujući mješavine materijala) od mehaničke obrade otpada, koji nije naveden pod 19 12 11*
06 03 99	otpad koji nije specificiran na drugi način	20 03 01	Miješani komunalni otpad
		19 12 12	ostali otpad (uključujući mješavine materijala) od mehaničke obrade otpada, koji nije naveden pod 19 12 11*
06 04 99	otpad koji nije specificiran na drugi način	20 03 01	Miješani komunalni otpad
		19 12 12	ostali otpad (uključujući mješavine materijala) od mehaničke obrade otpada, koji nije naveden pod 19 12 11*
06 05 03	muljevi od obrade efluenata na mjestu njihova nastanka, koji nisu navedeni u 06 05 02*	20 03 01	Miješani komunalni otpad
		19 12 12	ostali otpad (uključujući mješavine materijala) od mehaničke obrade otpada, koji nije naveden pod 19 12 11*
06 06 03	otpad koji sadrži sulfide i koji nije naveden u 06 06 02*	20 03 01	Miješani komunalni otpad
		19 12 12	ostali otpad (uključujući mješavine materijala) od mehaničke obrade otpada, koji nije naveden pod 19 12 11*
06 06 99	otpad koji nije specificiran na drugi način	20 03 01	Miješani komunalni otpad
		19 12 12	ostali otpad (uključujući mješavine materijala) od mehaničke obrade otpada, koji nije naveden pod 19 12 11*
06 07 99	otpad koji nije specificiran na drugi način	20 03 01	Miješani komunalni otpad

		19 12 12	ostali otpad (uključujući mješavine materijala) od mehaničke obrade otpada, koji nije naveden pod 19 12 11*
06 08 99	otpad koji nije specificiran na drugi način	20 03 01	Miješani komunalni otpad
		19 12 12	ostali otpad (uključujući mješavine materijala) od mehaničke obrade otpada, koji nije naveden pod 19 12 11*
06 09 02	šljaka koja sadrži fosfor	20 03 01	Miješani komunalni otpad
		19 12 12	ostali otpad (uključujući mješavine materijala) od mehaničke obrade otpada, koji nije naveden pod 19 12 11*
06 09 04	otpad iz kemijskih procesa na bazi kalcija, koji nije naveden u 06 09 03*	20 03 01	Miješani komunalni otpad
		19 12 12	ostali otpad (uključujući mješavine materijala) od mehaničke obrade otpada, koji nije naveden pod 19 12 11*
06 09 99	otpad koji nije specificiran na drugi način	20 03 01	Miješani komunalni otpad
		19 12 12	ostali otpad (uključujući mješavine materijala) od mehaničke obrade otpada, koji nije naveden pod 19 12 11*
06 10 99	otpad koji nije specificiran na drugi način	20 03 01	Miješani komunalni otpad
		19 12 12	ostali otpad (uključujući mješavine materijala) od mehaničke obrade otpada, koji nije naveden pod 19 12 11*
06 11 01	otpad iz kemijskih procesa na bazi kalcija iz proizvodnje titan-dioksida	20 03 01	Miješani komunalni otpad
		19 12 12	ostali otpad (uključujući mješavine materijala) od mehaničke obrade otpada, koji nije naveden pod 19 12 11*
06 11 99	otpad koji nije specificiran na drugi način	20 03 01	Miješani komunalni otpad
		19 12 12	ostali otpad (uključujući mješavine materijala) od mehaničke obrade otpada, koji nije naveden pod 19 12 11*
06 13 03	ugljeno crnilo	20 03 01	Miješani komunalni otpad
		19 12 11*	ostali otpad (uključujući mješavine materijala) od mehaničke obrade otpada, koji sadrži opasne tvari
		19 12 12	ostali otpad (uključujući mješavine materijala) od mehaničke obrade otpada, koji nije naveden pod 19 12 11*

06 13 99	otpad koji nije specificiran na drugi način	20 03 01	Miješani komunalni otpad
		19 12 12	ostali otpad (uključujući mješavine materijala) od mehaničke obrade otpada, koji nije naveden pod 19 12 11*
07 01 12	muljevi od obrade efluenata na mjestu njihova nastanka, koji nisu navedeni pod 07 01 11*	20 03 01	Miješani komunalni otpad
		19 12 12	ostali otpad (uključujući mješavine materijala) od mehaničke obrade otpada, koji nije naveden pod 19 12 11*
07 01 99	otpad koji nije specificiran na drugi način	20 03 01	Miješani komunalni otpad
		19 12 12	ostali otpad (uključujući mješavine materijala) od mehaničke obrade otpada, koji nije naveden pod 19 12 11*
07 02 12	muljevi od obrade efluenata na mjestu njihova nastanka, koji nisu navedeni pod 07 02 11	20 03 01	Miješani komunalni otpad
		19 12 12	ostali otpad (uključujući mješavine materijala) od mehaničke obrade otpada, koji nije naveden pod 19 12 11*
07 02 13	otpadna plastika	20 03 01	Miješani komunalni otpad
		19 12 12	ostali otpad (uključujući mješavine materijala) od mehaničke obrade otpada, koji nije naveden pod 19 12 11*
07 02 15	otpad od aditiva koji nije naveden pod 07 02 14*	20 03 01	Miješani komunalni otpad
		19 12 12	ostali otpad (uključujući mješavine materijala) od mehaničke obrade otpada, koji nije naveden pod 19 12 11*
07 02 17	otpad koji sadrži silikone, osim onih koju su navedeni pod 07 02 16*	20 03 01	Miješani komunalni otpad
		19 12 12	ostali otpad (uključujući mješavine materijala) od mehaničke obrade otpada, koji nije naveden pod 19 12 11*
07 02 99	otpad koji nije specificiran na drugi način	20 03 01	Miješani komunalni otpad
		19 12 11*	ostali otpad (uključujući mješavine materijala) od mehaničke obrade otpada, koji sadrži opasne tvari
		19 12 12	ostali otpad (uključujući mješavine materijala) od mehaničke obrade otpada, koji nije naveden pod 19 12 11*
07 03 12	otpad koji nije specificiran na drugi način	20 03 01	Miješani komunalni otpad

		19 12 12	ostali otpad (uključujući mješavine materijala) od mehaničke obrade otpada, koji nije naveden pod 19 12 11*
07 03 99	otpad koji nije specificiran na drugi način	20 03 01	Miješani komunalni otpad
		19 12 12	ostali otpad (uključujući mješavine materijala) od mehaničke obrade otpada, koji nije naveden pod 19 12 11*
07 04 12	muljevi od pročišćavanja efluenata na mjestu njihova nastanka, koji nisu navedeni pod 07 04 11	20 03 01	Miješani komunalni otpad
		19 12 12	ostali otpad (uključujući mješavine materijala) od mehaničke obrade otpada, koji nije naveden pod 19 12 11*
07 04 99	otpad koji nije specificiran na drugi način	20 03 01	Miješani komunalni otpad
		19 12 12	ostali otpad (uključujući mješavine materijala) od mehaničke obrade otpada, koji nije naveden pod 19 12 11*
07 05 12	muljevi od pročišćavanja efluenata na mjestu njihova nastanka koji nisu navedeni pod 07 05 11	20 03 01	Miješani komunalni otpad
		19 12 12	ostali otpad (uključujući mješavine materijala) od mehaničke obrade otpada, koji nije naveden pod 19 12 11*
07 05 14	kruti otpad koji nije naveden pod 07 05 13*	20 03 01	Miješani komunalni otpad
		19 12 12	ostali otpad (uključujući mješavine materijala) od mehaničke obrade otpada, koji nije naveden pod 19 12 11*
07 05 99	otpad koji nije specificiran na drugi način	20 03 01	Miješani komunalni otpad
		19 12 12	ostali otpad (uključujući mješavine materijala) od mehaničke obrade otpada, koji nije naveden pod 19 12 11*
07 06 12	muljevi od pročišćavanja efluenata na mjestu njihova nastanka koji nisu navedeni pod 07 06 11	20 03 01	Miješani komunalni otpad
		19 12 12	ostali otpad (uključujući mješavine materijala) od mehaničke obrade otpada, koji nije naveden pod 19 12 11*
07 06 99	otpad koji nije specificiran na drugi način	20 03 01	Miješani komunalni otpad
		19 12 12	ostali otpad (uključujući mješavine materijala) od mehaničke obrade otpada, koji nije naveden pod 19 12 11*
07 07 12		20 03 01	Miješani komunalni otpad

	muljevi od pročišćavanja efluenata na mjestu njihova nastanka koji nisu navedeni pod 07 06 11	19 12 12	ostali otpad (uključujući mješavine materijala) od mehaničke obrade otpada, koji nije naveden pod 19 12 11*
07 07 99	otpad koji nije specificiran na drugi način	20 03 01	Miješani komunalni otpad
		19 12 12	ostali otpad (uključujući mješavine materijala) od mehaničke obrade otpada, koji nije naveden pod 19 12 11*
08 01 12	otpadne boje i lakovi koji nisu navedeni pod 08 01 11*	20 03 01	Miješani komunalni otpad
		19 12 11*	ostali otpad (uključujući mješavine materijala) od mehaničke obrade otpada, koji sadrži opasne tvari
		19 12 12	ostali otpad (uključujući mješavine materijala) od mehaničke obrade otpada, koji nije naveden pod 19 12 11*
08 01 14	muljevi od boja ili lakova koji nisu navedeni pod 08 01 13*	20 03 01	Miješani komunalni otpad
		19 12 11*	ostali otpad (uključujući mješavine materijala) od mehaničke obrade otpada, koji sadrži opasne tvari
		19 12 12	ostali otpad (uključujući mješavine materijala) od mehaničke obrade otpada, koji nije naveden pod 19 12 11*
08 01 16	vodeni muljevi koji sadrže boje ili lakove koji nisu navedeni pod 08 01 15*	20 03 01	Miješani komunalni otpad
		19 12 11*	ostali otpad (uključujući mješavine materijala) od mehaničke obrade otpada, koji sadrži opasne tvari
		19 12 12	ostali otpad (uključujući mješavine materijala) od mehaničke obrade otpada, koji nije naveden pod 19 12 11*
08 01 18	otpad od uklanjanja boja ili lakova koji nije naveden pod 08 01 17*	20 03 01	Miješani komunalni otpad
		19 12 11*	ostali otpad (uključujući mješavine materijala) od mehaničke obrade otpada, koji sadrži opasne tvari
		19 12 12	ostali otpad (uključujući mješavine materijala) od mehaničke obrade otpada, koji nije naveden pod 19 12 11*
08 01 20	vodene suspenzije koje sadrže boje ili lakove, a koje nisu navedene pod 08 01 19*	20 03 01	Miješani komunalni otpad
		19 12 11*	ostali otpad (uključujući mješavine materijala) od mehaničke obrade otpada, koji sadrži opasne tvari

		19 12 12	ostali otpad (uključujući mješavine materijala) od mehaničke obrade otpada, koji nije naveden pod 19 12 11*
08 01 99	otpad koji nije specificiran na drugi način	20 03 01	Miješani komunalni otpad
		19 12 11*	ostali otpad (uključujući mješavine materijala) od mehaničke obrade otpada, koji sadrži opasne tvari
		19 12 12	ostali otpad (uključujući mješavine materijala) od mehaničke obrade otpada, koji nije naveden pod 19 12 11*
08 02 01	otpadni prahovi za prevlake	20 03 01	Miješani komunalni otpad
		19 12 11*	ostali otpad (uključujući mješavine materijala) od mehaničke obrade otpada, koji sadrži opasne tvari
		19 12 12	ostali otpad (uključujući mješavine materijala) od mehaničke obrade otpada, koji nije naveden pod 19 12 11*
08 02 02	vodeni muljevi koji sadrže keramičke materijale	20 03 01	Miješani komunalni otpad
		19 12 12	ostali otpad (uključujući mješavine materijala) od mehaničke obrade otpada, koji nije naveden pod 19 12 11*
08 02 03	vodene suspenzije koje sadrže keramičke materijale	20 03 01	Miješani komunalni otpad
		19 12 12	ostali otpad (uključujući mješavine materijala) od mehaničke obrade otpada, koji nije naveden pod 19 12 11*
08 02 99	otpad koji nije specificiran na drugi način	20 03 01	Miješani komunalni otpad
		19 12 12	ostali otpad (uključujući mješavine materijala) od mehaničke obrade otpada, koji nije naveden pod 19 12 11*
08 03 07	vodeni muljevi koji sadrže tinte	20 03 01	Miješani komunalni otpad
		19 12 11*	ostali otpad (uključujući mješavine materijala) od mehaničke obrade otpada, koji sadrži opasne tvari
		19 12 12	ostali otpad (uključujući mješavine materijala) od mehaničke obrade otpada, koji nije naveden pod 19 12 11*
08 03 08	vodeni tekući otpad koji sadrže tinte	20 03 01	Miješani komunalni otpad

		19 12 11*	ostali otpad (uključujući mješavine materijala) od mehaničke obrade otpada, koji sadrži opasne tvari
		19 12 12	ostali otpad (uključujući mješavine materijala) od mehaničke obrade otpada, koji nije naveden pod 19 12 11*
08 03 13	otpadne tinte koje nisu navedene pod 08 03 12*	20 03 01	Miješani komunalni otpad
		19 12 11*	ostali otpad (uključujući mješavine materijala) od mehaničke obrade otpada, koji sadrži opasne tvari
		19 12 12	ostali otpad (uključujući mješavine materijala) od mehaničke obrade otpada, koji nije naveden pod 19 12 11*
08 03 15	muljevi od tiskarskih boja koji nisu navedeni pod 08 03 14*	20 03 01	Miješani komunalni otpad
		19 12 11*	ostali otpad (uključujući mješavine materijala) od mehaničke obrade otpada, koji sadrži opasne tvari
		19 12 12	ostali otpad (uključujući mješavine materijala) od mehaničke obrade otpada, koji nije naveden pod 19 12 11*
08 03 18	otpadni tiskarski toneri koji nisu navedeni pod 08 03 17*	20 03 01	Miješani komunalni otpad
		19 12 11*	ostali otpad (uključujući mješavine materijala) od mehaničke obrade otpada, koji sadrži opasne tvari
		19 12 12	ostali otpad (uključujući mješavine materijala) od mehaničke obrade otpada, koji nije naveden pod 19 12 11*
08 03 99	otpad koji nije specificiran na drugi način	20 03 01	Miješani komunalni otpad
		19 12 11*	ostali otpad (uključujući mješavine materijala) od mehaničke obrade otpada, koji sadrži opasne tvari
		19 12 12	ostali otpad (uključujući mješavine materijala) od mehaničke obrade otpada, koji nije naveden pod 19 12 11*
08 04 10	otpadna ljepila i sredstva za brtvljenje, koja nisu navedena pod 08 04 09*	20 03 01	Miješani komunalni otpad
		19 12 11*	ostali otpad (uključujući mješavine materijala) od mehaničke obrade otpada, koji sadrži opasne tvari

		19 12 12	ostali otpad (uključujući mješavine materijala) od mehaničke obrade otpada, koji nije naveden pod 19 12 11*
08 04 12	muljevi od ljepila i sredstava za brtvljenje koji nisu navedeni pod 08 04 11*	20 03 01	Miješani komunalni otpad
		19 12 11*	ostali otpad (uključujući mješavine materijala) od mehaničke obrade otpada, koji sadrži opasne tvari
		19 12 12	ostali otpad (uključujući mješavine materijala) od mehaničke obrade otpada, koji nije naveden pod 19 12 11*
08 04 14	vodeni muljevi koji sadrže ljepila ili sredstva za brtvljenje, a koji nisu navedeni pod 08 04 13*	20 03 01	Miješani komunalni otpad
		19 12 11*	ostali otpad (uključujući mješavine materijala) od mehaničke obrade otpada, koji sadrži opasne tvari
		19 12 12	ostali otpad (uključujući mješavine materijala) od mehaničke obrade otpada, koji nije naveden pod 19 12 11*
08 04 16	vodeni tekući otpad koji sadrži ljepila ili sredstva za brtvljenje koji nije naveden pod 08 04 15*	20 03 01	Miješani komunalni otpad
		19 12 11*	ostali otpad (uključujući mješavine materijala) od mehaničke obrade otpada, koji sadrži opasne tvari
		19 12 12	ostali otpad (uključujući mješavine materijala) od mehaničke obrade otpada, koji nije naveden pod 19 12 11*
08 04 99	otpad koji nije specificiran na drugi način	20 03 01	Miješani komunalni otpad
		19 12 11*	ostali otpad (uključujući mješavine materijala) od mehaničke obrade otpada, koji sadrži opasne tvari
		19 12 12	ostali otpad (uključujući mješavine materijala) od mehaničke obrade otpada, koji nije naveden pod 19 12 11*
09 01 07	fotografski film i papir, koji sadrže srebro ili spojeve srebra	20 03 01	Miješani komunalni otpad
		19 12 11*	ostali otpad (uključujući mješavine materijala) od mehaničke obrade otpada, koji sadrži opasne tvari
		19 12 12	ostali otpad (uključujući mješavine materijala) od mehaničke obrade otpada, koji nije naveden pod 19 12 11*
09 01 08		20 03 01	Miješani komunalni otpad

	fotografski film i papir, koji ne sadrže srebro ili spojeve srebra	19 12 11*	ostali otpad (uključujući mješavine materijala) od mehaničke obrade otpada, koji sadrži opasne tvari
		19 12 12	ostali otpad (uključujući mješavine materijala) od mehaničke obrade otpada, koji nije naveden pod 19 12 11*
09 01 10	fotografski aparati za jednokratnu uporabu koji ne sadrže baterije	20 03 01	Miješani komunalni otpad
		19 12 12	ostali otpad (uključujući mješavine materijala) od mehaničke obrade otpada, koji nije naveden pod 19 12 11*
09 01 12	fotografski aparati za jednokratnu uporabu koji sadrže baterije, a koji nisu navedeni pod 09 01 11*	20 03 01	Miješani komunalni otpad
		19 12 12	ostali otpad (uključujući mješavine materijala) od mehaničke obrade otpada, koji nije naveden pod 19 12 11*
09 01 99	otpad koji nije specificiran na drugi način	20 03 01	Miješani komunalni otpad
		19 12 12	ostali otpad (uključujući mješavine materijala) od mehaničke obrade otpada, koji nije naveden pod 19 12 11*
10 01 01	taložni pepeo, šljaka i prašina iz kotla (osim prašine iz kotla navedene pod 10 01 04*)	20 03 01	Miješani komunalni otpad
		19 12 12	ostali otpad (uključujući mješavine materijala) od mehaničke obrade otpada, koji nije naveden pod 19 12 11*
10 01 02	lebdeći pepeo od izgaranja ugljena	20 03 01	Miješani komunalni otpad
		19 12 12	ostali otpad (uključujući mješavine materijala) od mehaničke obrade otpada, koji nije naveden pod 19 12 11*
10 01 03	lebdeći pepeo od izgaranja treseta i neobrađenog drveta	20 03 01	Miješani komunalni otpad
		19 12 12	ostali otpad (uključujući mješavine materijala) od mehaničke obrade otpada, koji nije naveden pod 19 12 11*
10 01 05	kruti reakcijski otpad na bazi kalcija, koji nastaje pri odsumporavanju dimnih plinova	20 03 01	Miješani komunalni otpad
10 01 07	muljeviti reakcijski otpad na bazi kalcija, koji nastaje pri odsumporavanju dimnih plinova	19 12 12	ostali otpad (uključujući mješavine materijala) od mehaničke obrade otpada, koji nije naveden pod 19 12 11*
		20 03 01	Miješani komunalni otpad

10 01 15	pepeo s rešetke ložišta, talog i prašina iz kotla od suspaljivanja, koji nisu navedeni pod 10 01 14*	19 12 12	ostali otpad (uključujući mješavine materijala) od mehaničke obrade otpada, koji nije naveden pod 19 12 11*
		20 03 01	Miješani komunalni otpad
10 01 17	lebdeći pepeo od suspaljivanja koji nije naveden pod 10 01 16*	19 12 12	ostali otpad (uključujući mješavine materijala) od mehaničke obrade otpada, koji nije naveden pod 19 12 11*
		20 03 01	Miješani komunalni otpad
10 01 19	otpad od pročišćavanja plinova koji nije naveden pod 10 01 05, 10 01 07 i 10 01 18*	19 12 12	ostali otpad (uključujući mješavine materijala) od mehaničke obrade otpada, koji nije naveden pod 19 12 11*
		20 03 01	Miješani komunalni otpad
10 01 21	muljevi od obrade efluenata na mjestu njihova nastanka, koji nisu navedeni pod 10 01 20*	19 12 12	ostali otpad (uključujući mješavine materijala) od mehaničke obrade otpada, koji nije naveden pod 19 12 11*
		20 03 01	Miješani komunalni otpad
10 01 23	vodeni muljevi od čišćenja kotla koji nisu navedeni pod 10 01 22*	19 12 12	ostali otpad (uključujući mješavine materijala) od mehaničke obrade otpada, koji nije naveden pod 19 12 11*
		20 03 01	Miješani komunalni otpad
10 01 24	pijesak nastao pri transportu krutih materijala pomoću tekućin	19 12 12	ostali otpad (uključujući mješavine materijala) od mehaničke obrade otpada, koji nije naveden pod 19 12 11*
		20 03 01	Miješani komunalni otpad
10 01 25	otpad od skladištenja i pripreme goriva u elektranama koje rade na ugljen	19 12 12	ostali otpad (uključujući mješavine materijala) od mehaničke obrade otpada, koji nije naveden pod 19 12 11*
		20 03 01	Miješani komunalni otpad
10 01 26	otpad od obrade rashladne vode	19 12 12	ostali otpad (uključujući mješavine materijala) od mehaničke obrade otpada, koji nije naveden pod 19 12 11*
		20 03 01	Miješani komunalni otpad
10 01 99	otpad koji nije specificiran na drugi način	19 12 12	ostali otpad (uključujući mješavine materijala) od mehaničke obrade otpada, koji nije naveden pod 19 12 11*
		20 03 01	Miješani komunalni otpad

10 02 01	otpad od prerade šljake	19 12 12	ostali otpad (uključujući mješavine materijala) od mehaničke obrade otpada, koji nije naveden pod 19 12 11*
		20 03 01	Miješani komunalni otpad
10 02 02	neprerađena šljaka	19 12 12	ostali otpad (uključujući mješavine materijala) od mehaničke obrade otpada, koji nije naveden pod 19 12 11*
		20 03 01	Miješani komunalni otpad
10 02 08	kruti otpad od obrade plinova koji nije naveden pod 10 02 07*	19 12 12	ostali otpad (uključujući mješavine materijala) od mehaničke obrade otpada, koji nije naveden pod 19 12 11*
		20 03 01	Miješani komunalni otpad
10 02 10	ogorine	19 12 12	ostali otpad (uključujući mješavine materijala) od mehaničke obrade otpada, koji nije naveden pod 19 12 11*
		20 03 01	Miješani komunalni otpad
10 02 12	otpad od obrade rashladnih voda koji nije naveden pod 10 02 11*	19 12 12	ostali otpad (uključujući mješavine materijala) od mehaničke obrade otpada, koji nije naveden pod 19 12 11*
		20 03 01	Miješani komunalni otpad
10 02 14	muljevi i filtarski kolači od obrade plina, koji nisu navedeni pod 10 02 13*	19 12 12	ostali otpad (uključujući mješavine materijala) od mehaničke obrade otpada, koji nije naveden pod 19 12 11*
		20 03 01	Miješani komunalni otpad
10 02 15	ostali muljevi i filtarski kolači	19 12 12	ostali otpad (uključujući mješavine materijala) od mehaničke obrade otpada, koji nije naveden pod 19 12 11*
		20 03 01	Miješani komunalni otpad
10 02 99	otpad koji nije specificiran na drugi način	19 12 12	ostali otpad (uključujući mješavine materijala) od mehaničke obrade otpada, koji nije naveden pod 19 12 11*
		20 03 01	Miješani komunalni otpad
10 03 02	istrošene anode	19 12 12	ostali otpad (uključujući mješavine materijala) od mehaničke obrade otpada, koji nije naveden pod 19 12 11*
		20 03 01	Miješani komunalni otpad

10 03 05	Šljaka iz primarne proizvodnje	19 12 12	ostali otpad (uključujući mješavine materijala) od mehaničke obrade otpada, koji nije naveden pod 19 12 11*
		20 03 01	Miješani komunalni otpad
10 03 16	plutajuća pjena/šljaka koja nije navedena pod 10 03 15*	19 12 12	ostali otpad (uključujući mješavine materijala) od mehaničke obrade otpada, koji nije naveden pod 19 12 11*
		20 03 01	Miješani komunalni otpad
10 03 18	otpad iz proizvodnje anoda, koji sadrži ugljik i koji nije naveden pod 10 03 17*	19 12 12	ostali otpad (uključujući mješavine materijala) od mehaničke obrade otpada, koji nije naveden pod 19 12 11*
		20 03 01	Miješani komunalni otpad
10 03 20	prašina iz dimnih plinova koja nije navedena pod 10 03 19	19 12 12	ostali otpad (uključujući mješavine materijala) od mehaničke obrade otpada, koji nije naveden pod 19 12 11*
		20 03 01	Miješani komunalni otpad
10 03 22	ostale čestice i prašina (uključujući prašinu iz kugličnog mlina) koje nisu navedene pod 10 03 21*	19 12 12	ostali otpad (uključujući mješavine materijala) od mehaničke obrade otpada, koji nije naveden pod 19 12 11*
		20 03 01	Miješani komunalni otpad
10 03 24	kruti otpad od obrade plina, koji nije naveden pod 10 03 23*	19 12 12	ostali otpad (uključujući mješavine materijala) od mehaničke obrade otpada, koji nije naveden pod 19 12 11*
		20 03 01	Miješani komunalni otpad
10 03 26	muljevi i filtarski kolači od obrade plina koji nisu navedeni pod 10 03 25	19 12 12	ostali otpad (uključujući mješavine materijala) od mehaničke obrade otpada, koji nije naveden pod 19 12 11*
		20 03 01	Miješani komunalni otpad
10 03 28	otpad od obrade rashladne vode koji nije naveden pod 10 03 27*	19 12 12	ostali otpad (uključujući mješavine materijala) od mehaničke obrade otpada, koji nije naveden pod 19 12 11*
		20 03 01	Miješani komunalni otpad
10 03 30	otpad od obrade šljake koja sadrži soli i obrade crne šljake, a koji nije naveden pod 10 03 29*	19 12 12	ostali otpad (uključujući mješavine materijala) od mehaničke obrade otpada, koji nije naveden pod 19 12 11*
		20 03 01	Miješani komunalni otpad

10 03 99	otpad koji nije specificiran na drugi način	19 12 12	ostali otpad (uključujući mješavine materijala) od mehaničke obrade otpada, koji nije naveden pod 19 12 11*
		20 03 01	Miješani komunalni otpad
10 04 10	otpad od obrade rashladne vode koji nije naveden pod 10 04 09*	19 12 12	ostali otpad (uključujući mješavine materijala) od mehaničke obrade otpada, koji nije naveden pod 19 12 11*
		20 03 01	Miješani komunalni otpad
10 04 99	otpad koji nije specificiran na drugi način	19 12 12	ostali otpad (uključujući mješavine materijala) od mehaničke obrade otpada, koji nije naveden pod 19 12 11*
		20 03 01	Miješani komunalni otpad
10 05 01	šljaka iz primarne i sekundarne proizvodnje	19 12 12	ostali otpad (uključujući mješavine materijala) od mehaničke obrade otpada, koji nije naveden pod 19 12 11*
		20 03 01	Miješani komunalni otpad
		19 12 12	ostali otpad (uključujući mješavine materijala) od mehaničke obrade otpada, koji nije naveden pod 19 12 11*
		20 03 01	Miješani komunalni otpad
10 05 09	otpad od obrade rashladne vode koji nije naveden pod 10 05 08*	19 12 12	ostali otpad (uključujući mješavine materijala) od mehaničke obrade otpada, koji nije naveden pod 19 12 11*
		20 03 01	Miješani komunalni otpad
10 05 11	šljaka i plutajuća nečista pjena koje nisu navedene pod 10 05 10*	19 12 12	ostali otpad (uključujući mješavine materijala) od mehaničke obrade otpada, koji nije naveden pod 19 12 11*
		20 03 01	Miješani komunalni otpad
10 05 99	otpad koji nije specificiran na drugi način	19 12 12	ostali otpad (uključujući mješavine materijala) od mehaničke obrade otpada, koji nije naveden pod 19 12 11*
		20 03 01	Miješani komunalni otpad
10 06 01	šljaka iz primarne i sekundarne proizvodnje	19 12 12	ostali otpad (uključujući mješavine materijala) od mehaničke obrade otpada, koji nije naveden pod 19 12 11*
		20 03 01	Miješani komunalni otpad

10 06 02	šljaka i plutajuća nečista pjena iz primarne i sekundarne proizvodnje	19 12 12	ostali otpad (uključujući mješavine materijala) od mehaničke obrade otpada, koji nije naveden pod 19 12 11*
		20 03 01	Miješani komunalni otpad
10 06 04	ostale čestice i prašina	19 12 12	ostali otpad (uključujući mješavine materijala) od mehaničke obrade otpada, koji nije naveden pod 19 12 11*
		20 03 01	Miješani komunalni otpad
10 06 10	otpad od obrade rashladne vode koji nije naveden pod 10 06 09*	19 12 12	ostali otpad (uključujući mješavine materijala) od mehaničke obrade otpada, koji nije naveden pod 19 12 11*
		20 03 01	Miješani komunalni otpad
10 06 99	otpad koji nije specificiran na drugi način	19 12 12	ostali otpad (uključujući mješavine materijala) od mehaničke obrade otpada, koji nije naveden pod 19 12 11*
		20 03 01	Miješani komunalni otpad
10 07 01	šljaka iz primarne i sekundarne proizvodnje	19 12 12	ostali otpad (uključujući mješavine materijala) od mehaničke obrade otpada, koji nije naveden pod 19 12 11*
		20 03 01	Miješani komunalni otpad
10 07 02	šljaka i plutajuća nečista pjena iz primarne i sekundarne proizvodnje	19 12 12	ostali otpad (uključujući mješavine materijala) od mehaničke obrade otpada, koji nije naveden pod 19 12 11*
		20 03 01	Miješani komunalni otpad
10 07 03	kruti otpad od obrade plina	19 12 12	ostali otpad (uključujući mješavine materijala) od mehaničke obrade otpada, koji nije naveden pod 19 12 11*
		20 03 01	Miješani komunalni otpad
10 07 04	ostale čestice i prašina	19 12 12	ostali otpad (uključujući mješavine materijala) od mehaničke obrade otpada, koji nije naveden pod 19 12 11*
		20 03 01	Miješani komunalni otpad
10 07 05	muljevi i filtarski kolači od obrade plina	19 12 12	ostali otpad (uključujući mješavine materijala) od mehaničke obrade otpada, koji nije naveden pod 19 12 11*
		20 03 01	Miješani komunalni otpad

10 07 08	otpad od obrade rashladne vode koji nije naveden pod 10 07 07*	19 12 12	ostali otpad (uključujući mješavine materijala) od mehaničke obrade otpada, koji nije naveden pod 19 12 11*
		20 03 01	Miješani komunalni otpad
10 07 99	otpad koji nije specificiran na drugi način	19 12 12	ostali otpad (uključujući mješavine materijala) od mehaničke obrade otpada, koji nije naveden pod 19 12 11*
		20 03 01	Miješani komunalni otpad
10 08 11	šljaka i plutajuća nečista pjena koje nisu navedene pod 10 08 10*	19 12 12	ostali otpad (uključujući mješavine materijala) od mehaničke obrade otpada, koji nije naveden pod 19 12 11*
		20 03 01	Miješani komunalni otpad
10 08 13	otpad iz proizvodnje anoda koji sadrži ugljik i koji nije naveden pod 10 08 12*	19 12 12	ostali otpad (uključujući mješavine materijala) od mehaničke obrade otpada, koji nije naveden pod 19 12 11*
		20 03 01	Miješani komunalni otpad
10 08 14	otpadne anode	19 12 12	ostali otpad (uključujući mješavine materijala) od mehaničke obrade otpada, koji nije naveden pod 19 12 11*
		20 03 01	Miješani komunalni otpad
10 08 16	prašina iz dimnih plinova koja nije navedena pod 10 08 15*	19 12 12	ostali otpad (uključujući mješavine materijala) od mehaničke obrade otpada, koji nije naveden pod 19 12 11*
		20 03 01	Miješani komunalni otpad
10 08 18	muljevi i filtarski kolači od obrade dimnih plinova, koji nisu navedeni pod 10 08 17*	19 12 12	ostali otpad (uključujući mješavine materijala) od mehaničke obrade otpada, koji nije naveden pod 19 12 11*
		20 03 01	Miješani komunalni otpad
10 08 20	otpad od obrade rashladne vode koji nije naveden pod 10 08 19*	19 12 12	ostali otpad (uključujući mješavine materijala) od mehaničke obrade otpada, koji nije naveden pod 19 12 11*
		20 03 01	Miješani komunalni otpad
10 08 99	otpad koji nije specificiran na drugi način	19 12 12	ostali otpad (uključujući mješavine materijala) od mehaničke obrade otpada, koji nije naveden pod 19 12 11*
		20 03 01	Miješani komunalni otpad
10 09 03	šljaka iz visoke peći	19 12 12	Ostali otpad (uključujući mješavine

			materijala) od mehaničke obrade otpada koji nije naveden pod 19 12 11
		20 03 01	Miješani komunalni otpad
10 09 06	nekorištene ljevačke jezgre i kalupi, koji nisu navedeni pod 10 09 05*	19 12 12	ostali otpad (uključujući mješavine materijala) od mehaničke obrade otpada, koji nije naveden pod 19 12 11*
		20 03 01	Miješani komunalni otpad
10 09 08	korištene ljevačke jezgre i kalupi, koji nisu navedeni pod 10 09 07*	19 12 12	ostali otpad (uključujući mješavine materijala) od mehaničke obrade otpada, koji nije naveden pod 19 12 11*
		20 03 01	Miješani komunalni otpad
10 09 10	prašina iz dimnih plinova koja nije navedena pod 10 09 09*	19 12 12	ostali otpad (uključujući mješavine materijala) od mehaničke obrade otpada, koji nije naveden pod 19 12 11*
		20 03 01	Miješani komunalni otpad
10 09 12	ostale čestice koje nisu navedene pod 10 09 11*	19 12 12	ostali otpad (uključujući mješavine materijala) od mehaničke obrade otpada, koji nije naveden pod 19 12 11*
		20 03 01	Miješani komunalni otpad
10 09 14	otpadna veziva koja nisu navedena pod 10 09 13*	19 12 12	ostali otpad (uključujući mješavine materijala) od mehaničke obrade otpada, koji nije naveden pod 19 12 11*
		20 03 01	Miješani komunalni otpad
10 09 16	otpadna sredstva za otkrivanje pukotina koja nisu navedena pod 10 09 15*	19 12 12	ostali otpad (uključujući mješavine materijala) od mehaničke obrade otpada, koji nije naveden pod 19 12 11*
		20 03 01	Miješani komunalni otpad
10 09 99	otpad koji nije specificiran na drugi način	19 12 12	ostali otpad (uključujući mješavine materijala) od mehaničke obrade otpada, koji nije naveden pod 19 12 11*
		20 03 01	Miješani komunalni otpad
10 10 03	šljaka iz visoke peći	19 12 12	Ostali otpad (uključujući mješavine materijala) od mehaničke obrade otpada koji nije naveden pod 19 12 11
		20 03 01	Miješani komunalni otpad

10 10 06	nekorištene ljevačke jezgre i kalupi, koji nisu navedeni pod 10 10 05*	19 12 12	ostali otpad (uključujući mješavine materijala) od mehaničke obrade otpada, koji nije naveden pod 19 12 11*
		20 03 01	Miješani komunalni otpad
10 10 08	korištene ljevačke jezgre i kalupi, koji nisu navedeni pod 10 10 07*	19 12 12	ostali otpad (uključujući mješavine materijala) od mehaničke obrade otpada, koji nije naveden pod 19 12 11*
		20 03 01	Miješani komunalni otpad
10 10 10	prašina iz dimnih plinova koja nije navedena pod 10 10 09*	19 12 12	ostali otpad (uključujući mješavine materijala) od mehaničke obrade otpada, koji nije naveden pod 19 12 11*
		20 03 01	Miješani komunalni otpad
10 10 12	ostale čestice koje nisu navedene pod 10 10 11*	19 12 12	ostali otpad (uključujući mješavine materijala) od mehaničke obrade otpada, koji nije naveden pod 19 12 11*
		20 03 01	Miješani komunalni otpad
10 10 14	otpadna veziva koja nisu navedena pod 10 10 13*	19 12 12	ostali otpad (uključujući mješavine materijala) od mehaničke obrade otpada, koji nije naveden pod 19 12 11*
		20 03 01	Miješani komunalni otpad
10 10 16	otpadna sredstva za otkrivanje pukotina koja nisu navedena pod 10 10 15*	19 12 12	ostali otpad (uključujući mješavine materijala) od mehaničke obrade otpada, koji nije naveden pod 19 12 11*
		20 03 01	Miješani komunalni otpad
10 10 99	otpad koji nije specificiran na drugi način	19 12 12	ostali otpad (uključujući mješavine materijala) od mehaničke obrade otpada, koji nije naveden pod 19 12 11*
		19 12 11*	ostali otpad (uključujući mješavine materijala) od mehaničke obrade otpada, koji sadrži opasne tvari
		20 03 01	Miješani komunalni otpad
10 11 03	otpadni vlaknasti materijali na bazi stakla	19 12 12	ostali otpad (uključujući mješavine materijala) od mehaničke obrade otpada, koji nije naveden pod 19 12 11*
		20 03 01	Miješani komunalni otpad
10 11 05	čestice i prašina	19 12 12	ostali otpad (uključujući mješavine materijala) od mehaničke obrade otpada, koji nije naveden pod 19 12 11*

		20 03 01	Miješani komunalni otpad
10 11 10	otpad od pripreme mješavine prije termička obrade, koji nije naveden pod 10 11 09*	19 12 12	ostali otpad (uključujući mješavine materijala) od mehaničke obrade otpada, koji nije naveden pod 19 12 11*
		20 03 01	Miješani komunalni otpad
10 11 12	otpadno staklo koje nije navedeno pod 10 11 11*	19 12 12	ostali otpad (uključujući mješavine materijala) od mehaničke obrade otpada, koji nije naveden pod 19 12 11*
		20 03 01	Miješani komunalni otpad
10 11 14	mulj od poliranja i brušenja stakla koji nije naveden pod 10 11 13*	19 12 12	ostali otpad (uključujući mješavine materijala) od mehaničke obrade otpada, koji nije naveden pod 19 12 11*
		20 03 01	Miješani komunalni otpad
10 11 16	kruti otpad od obrade dimnih plinova koji nije naveden pod 10 11 15*	19 12 12	ostali otpad (uključujući mješavine materijala) od mehaničke obrade otpada, koji nije naveden pod 19 12 11*
		20 03 01	Miješani komunalni otpad
10 11 18	muljevi i filtarski kolači od obrade dimnih plinova, koji nije naveden pod 10 11 17*	19 12 12	ostali otpad (uključujući mješavine materijala) od mehaničke obrade otpada, koji nije naveden pod 19 12 11*
		20 03 01	Miješani komunalni otpad
10 11 20	kruti otpad od obrade efluenta na mjestu njihova nastanka, koji nije naveden pod 10 11 19*	19 12 12	ostali otpad (uključujući mješavine materijala) od mehaničke obrade otpada, koji nije naveden pod 19 12 11*
		20 03 01	Miješani komunalni otpad
10 11 99	otpad koji nije specificiran na drugi način	19 12 12	ostali otpad (uključujući mješavine materijala) od mehaničke obrade otpada, koji nije naveden pod 19 12 11*
		20 03 01	Miješani komunalni otpad
10 12 01	otpadna mješavina pripremljena prije termičke obrade	19 12 12	ostali otpad (uključujući mješavine materijala) od mehaničke obrade otpada, koji nije naveden pod 19 12 11*
		20 03 01	Miješani komunalni otpad
10 12 03	čestice i prašina	19 12 12	ostali otpad (uključujući mješavine materijala) od mehaničke obrade otpada, koji nije naveden pod 19 12 11*
		20 03 01	Miješani komunalni otpad

10 12 05	muljevi i filtarski kolači od obrade plina	19 12 12	ostali otpad (uključujući mješavine materijala) od mehaničke obrade otpada, koji nije naveden pod 19 12 11*
		20 03 01	Miješani komunalni otpad
10 12 06	odbačeni kalupi	19 12 12	ostali otpad (uključujući mješavine materijala) od mehaničke obrade otpada, koji nije naveden pod 19 12 11*
		20 03 01	Miješani komunalni otpad
10 12 08	otpad od keramike, cigli, crijepa i građevinskog materijala (nakon termičke obrade)	19 12 12	ostali otpad (uključujući mješavine materijala) od mehaničke obrade otpada, koji nije naveden pod 19 12 11*
		20 03 01	Miješani komunalni otpad
10 12 10	kruti otpad od obrade dimnih plinova koji nije naveden pod 10 12 09*	19 12 12	ostali otpad (uključujući mješavine materijala) od mehaničke obrade otpada, koji nije naveden pod 19 12 11*
		20 03 01	Miješani komunalni otpad
10 12 12	otpad od glaziranja koji nije naveden pod 10 12 11*	19 12 12	ostali otpad (uključujući mješavine materijala) od mehaničke obrade otpada, koji nije naveden pod 19 12 11*
		20 03 01	Miješani komunalni otpad
10 12 13	mulj od obrade efluenta na mjestu njihova nastanka	19 12 12	ostali otpad (uključujući mješavine materijala) od mehaničke obrade otpada, koji nije naveden pod 19 12 11*
		20 03 01	Miješani komunalni otpad
10 12 99	otpad koji nije specificiran na drugi način	19 12 12	ostali otpad (uključujući mješavine materijala) od mehaničke obrade otpada, koji nije naveden pod 19 12 11*
		20 03 01	Miješani komunalni otpad
10 13 01	otpadna mješavina pripremljena prije termičke obrade	19 12 12	ostali otpad (uključujući mješavine materijala) od mehaničke obrade otpada, koji nije naveden pod 19 12 11*
		20 03 01	Miješani komunalni otpad
10 13 04	otpad od kalciniranja i hidratizacije vapna	19 12 12	ostali otpad (uključujući mješavine materijala) od mehaničke obrade otpada, koji nije naveden pod 19 12 11*
		20 03 01	Miješani komunalni otpad

10 13 06	čestice i prašina (osim pod 10 13 12* i 10 13 13)	19 12 12	ostali otpad (uključujući mješavine materijala) od mehaničke obrade otpada, koji nije naveden pod 19 12 11*
		20 03 01	Miješani komunalni otpad
10 13 07	muljevi i filtarski kolači od obrade plina	19 12 12	ostali otpad (uključujući mješavine materijala) od mehaničke obrade otpada, koji nije naveden pod 19 12 11*
		20 03 01	Miješani komunalni otpad
10 13 10	otpad iz proizvodnje azbestnog cementa, koji nije naveden pod 10 13 09	19 12 12	ostali otpad (uključujući mješavine materijala) od mehaničke obrade otpada, koji nije naveden pod 19 12 11*
		20 03 01	Miješani komunalni otpad
10 13 11	otpad od kompozitnih materijala na bazi cementa, koji nije naveden pod 10 13 09 i 10 13 10	19 12 12	ostali otpad (uključujući mješavine materijala) od mehaničke obrade otpada, koji nije naveden pod 19 12 11*
		20 03 01	Miješani komunalni otpad
10 13 13	kruti otpad od obrade plina, koji nije naveden pod 10 13 12*	19 12 12	ostali otpad (uključujući mješavine materijala) od mehaničke obrade otpada, koji nije naveden pod 19 12 11*
		20 03 01	Miješani komunalni otpad
10 13 14	otpadni beton i betonski mulj	19 12 12	ostali otpad (uključujući mješavine materijala) od mehaničke obrade otpada, koji nije naveden pod 19 12 11*
		20 03 01	Miješani komunalni otpad
10 13 99	otpad koji nije specificiran na drugi način	19 12 12	ostali otpad (uključujući mješavine materijala) od mehaničke obrade otpada, koji nije naveden pod 19 12 11*
		20 03 01	Miješani komunalni otpad
11 01 10	muljevi i filtarski kolači, koji nisu navedeni pod 11 01 09*	19 12 12	ostali otpad (uključujući mješavine materijala) od mehaničke obrade otpada, koji nije naveden pod 19 12 11*
		20 03 01	Miješani komunalni otpad
11 01 12	vodene tekućine za ispiranje koje nisu navedene pod 11 01 11*	19 12 12	ostali otpad (uključujući mješavine materijala) od mehaničke obrade otpada, koji nije naveden pod 19 12 11*
		20 03 01	Miješani komunalni otpad

11 01 14	otpad od odmašćivanja koji nije naveden pod 11 01 13*	19 12 12	ostali otpad (uključujući mješavine materijala) od mehaničke obrade otpada, koji nije naveden pod 19 12 11*
		20 03 01	Miješani komunalni otpad
11 01 99	otpad koji nije specificiran na drugi način	19 12 12	ostali otpad (uključujući mješavine materijala) od mehaničke obrade otpada, koji nije naveden pod 19 12 11*
		20 03 01	Miješani komunalni otpad
11 02 03	otpad iz proizvodnje anoda za elektrolitičke procese u vodenom mediju	19 12 12	ostali otpad (uključujući mješavine materijala) od mehaničke obrade otpada, koji nije naveden pod 19 12 11*
		20 03 01	Miješani komunalni otpad
11 02 06	otpad iz procesa hidrometalurgije bakra, koji nije naveden pod 11 02 05*	19 12 12	ostali otpad (uključujući mješavine materijala) od mehaničke obrade otpada, koji nije naveden pod 19 12 11*
		20 03 01	Miješani komunalni otpad
11 02 99	otpad koji nije specificiran na drugi način	19 12 12	ostali otpad (uključujući mješavine materijala) od mehaničke obrade otpada, koji nije naveden pod 19 12 11*
		20 03 01	Miješani komunalni otpad
11 05 01	tvrdi cink	19 12 12	ostali otpad (uključujući mješavine materijala) od mehaničke obrade otpada, koji nije naveden pod 19 12 11*
		20 03 01	Miješani komunalni otpad
11 05 02	cinkov pepeo	19 12 12	ostali otpad (uključujući mješavine materijala) od mehaničke obrade otpada, koji nije naveden pod 19 12 11*
		20 03 01	Miješani komunalni otpad
11 05 99	otpad koji nije specificiran na drugi način	19 12 12	ostali otpad (uključujući mješavine materijala) od mehaničke obrade otpada, koji nije naveden pod 19 12 11*
		20 03 01	Miješani komunalni otpad
12 01 01	strugotine i opiljci koji sadrže željezo	19 12 12	ostali otpad (uključujući mješavine materijala) od mehaničke obrade otpada, koji nije naveden pod 19 12 11*
		20 03 01	Miješani komunalni otpad

12 01 02	prašina i čestice koje sadrže željezo	19 12 12	ostali otpad (uključujući mješavine materijala) od mehaničke obrade otpada, koji nije naveden pod 19 12 11*
		20 03 01	Miješani komunalni otpad
12 01 03	strugotine i opiljci obojenih metala	19 12 12	ostali otpad (uključujući mješavine materijala) od mehaničke obrade otpada, koji nije naveden pod 19 12 11*
		20 03 01	Miješani komunalni otpad
12 01 04	prašina i čestice obojenih metala	19 12 12	ostali otpad (uključujući mješavine materijala) od mehaničke obrade otpada, koji nije naveden pod 19 12 11*
		20 03 01	Miješani komunalni otpad
12 01 05	strugotine plastike	19 12 12	ostali otpad (uključujući mješavine materijala) od mehaničke obrade otpada, koji nije naveden pod 19 12 11*
		20 03 01	Miješani komunalni otpad
12 01 13	otpad od zavarivanja	19 12 12	ostali otpad (uključujući mješavine materijala) od mehaničke obrade otpada, koji nije naveden pod 19 12 11*
		20 03 01	Miješani komunalni otpad
12 01 15	muljevi od strojne obrade koji nisu navedeni pod 12 01 14*	19 12 12	ostali otpad (uključujući mješavine materijala) od mehaničke obrade otpada, koji nije naveden pod 19 12 11*
		20 03 01	Miješani komunalni otpad
12 01 17	otpadni materijal od obrade rasprskavanjem koji nije naveden pod 12 01 16*	19 12 12	ostali otpad (uključujući mješavine materijala) od mehaničke obrade otpada, koji nije naveden pod 19 12 11*
		20 03 01	Miješani komunalni otpad
12 01 21	istrošena brusna tijela i brusni materijali, koji nisu navedeni pod 12 01 20*	19 12 12	ostali otpad (uključujući mješavine materijala) od mehaničke obrade otpada, koji nije naveden pod 19 12 11*
		20 03 01	Miješani komunalni otpad
12 01 99	otpad koji nije specificiran na drugi način	19 12 12	ostali otpad (uključujući mješavine materijala) od mehaničke obrade otpada, koji nije naveden pod 19 12 11*
		20 03 01	Miješani komunalni otpad

15 01 01	papirna i kartonska ambalaža	19 12 12	ostali otpad (uključujući mješavine materijala) od mehaničke obrade otpada, koji nije naveden pod 19 12 11*
		20 03 01	Miješani komunalni otpad
15 01 02	plastična ambalaža	19 12 12	ostali otpad (uključujući mješavine materijala) od mehaničke obrade otpada, koji nije naveden pod 19 12 11*
		20 03 01	Miješani komunalni otpad
15 01 03	drvena ambalaža	19 12 12	ostali otpad (uključujući mješavine materijala) od mehaničke obrade otpada, koji nije naveden pod 19 12 11*
		20 03 01	Miješani komunalni otpad
15 01 04	metalna ambalaža	19 12 12	ostali otpad (uključujući mješavine materijala) od mehaničke obrade otpada, koji nije naveden pod 19 12 11*
		20 03 01	Miješani komunalni otpad
15 01 05	višeslojna (kompozitna) ambalaža	19 12 12	ostali otpad (uključujući mješavine materijala) od mehaničke obrade otpada, koji nije naveden pod 19 12 11*
		20 03 01	Miješani komunalni otpad
15 01 06	miješana ambalaža	19 12 12	ostali otpad (uključujući mješavine materijala) od mehaničke obrade otpada, koji nije naveden pod 19 12 11*
		20 03 01	Miješani komunalni otpad
15 01 07	staklena ambalaža	19 12 12	ostali otpad (uključujući mješavine materijala) od mehaničke obrade otpada, koji nije naveden pod 19 12 11*
		20 03 01	Miješani komunalni otpad
15 01 09	tekstilna ambalaža	19 12 12	ostali otpad (uključujući mješavine materijala) od mehaničke obrade otpada, koji nije naveden pod 19 12 11*
		20 03 01	Miješani komunalni otpad
15 02 03	apsorbensi, filtarski materijali, tkanine za brisanje i zaštitna odjeća, koji nisu navedeni pod 15 02 02*	19 12 11*	ostali otpad (uključujući mješavine materijala) od mehaničke obrade otpada, koji sadrži opasne tvari
		19 12 12	ostali otpad (uključujući mješavine materijala) od mehaničke obrade otpada, koji nije naveden pod 19 12 11*

		20 03 01	Miješani komunalni otpad
16 01 03	otpadne gume	19 12 12	ostali otpad (uključujući mješavine materijala) od mehaničke obrade otpada, koji nije naveden pod 19 12 11*
		20 03 01	Miješani komunalni otpad
16 01 06	Otpadna vozila koja ne sadrže ni tekućine ni druge opasne komponente	19 12 12	ostali otpad (uključujući mješavine materijala) od mehaničke obrade otpada, koji nije naveden pod 19 12 11*
		20 03 01	Miješani komunalni otpad
16 01 12	kočne obloge koje nisu navedene pod 16 01 11*	19 12 12	ostali otpad (uključujući mješavine materijala) od mehaničke obrade otpada, koji nije naveden pod 19 12 11*
		20 03 01	Miješani komunalni otpad
16 01 15	antifriz tekućine koje nisu navedene pod 16 01 14*	19 12 12	ostali otpad (uključujući mješavine materijala) od mehaničke obrade otpada, koji nije naveden pod 19 12 11*
		20 03 01	Miješani komunalni otpad
16 01 16	spremnici za tekući plin	19 12 12	ostali otpad (uključujući mješavine materijala) od mehaničke obrade otpada, koji nije naveden pod 19 12 11*
		20 03 01	Miješani komunalni otpad
16 01 17	željezo i legure koje sadrže željezo	19 12 12	ostali otpad (uključujući mješavine materijala) od mehaničke obrade otpada, koji nije naveden pod 19 12 11*
		20 03 01	Miješani komunalni otpad
16 01 18	obojeni metali	19 12 12	ostali otpad (uključujući mješavine materijala) od mehaničke obrade otpada, koji nije naveden pod 19 12 11*
		20 03 01	Miješani komunalni otpad
16 01 19	plastika	19 12 12	ostali otpad (uključujući mješavine materijala) od mehaničke obrade otpada, koji nije naveden pod 19 12 11*
		20 03 01	Miješani komunalni otpad
16 01 20	staklo	19 12 12	ostali otpad (uključujući mješavine materijala) od mehaničke obrade otpada, koji nije naveden pod 19 12 11*
		20 03 01	Miješani komunalni otpad

16 01 22	komponente koje nisu specificirane na drugi način	19 12 12	ostali otpad (uključujući mješavine materijala) od mehaničke obrade otpada, koji nije naveden pod 19 12 11*
		20 03 01	Miješani komunalni otpad
16 01 99	otpad koji nije specificiran na drugi način	19 12 12	ostali otpad (uključujući mješavine materijala) od mehaničke obrade otpada, koji nije naveden pod 19 12 11*
		20 03 01	Miješani komunalni otpad
16 02 14	Odbačena oprema koja nije navedena pod 16 02 09* do 16 02 13*	19 12 12	ostali otpad (uključujući mješavine materijala) od mehaničke obrade otpada, koji nije naveden pod 19 12 11*
		20 03 01	Miješani komunalni otpad
16 02 16	Komponente izvađene iz odbačene opreme koje nisu navedene pod 16 02 15*	19 12 12	ostali otpad (uključujući mješavine materijala) od mehaničke obrade otpada, koji nije naveden pod 19 12 11*
		20 03 01	Miješani komunalni otpad
16 03 04	anorganski otpad koji nije naveden pod 16 03 03*	19 12 12	ostali otpad (uključujući mješavine materijala) od mehaničke obrade otpada, koji nije naveden pod 19 12 11*
		20 03 01	Miješani komunalni otpad
16 03 06	organski otpad koji nije naveden pod 16 03 05*	19 12 12	ostali otpad (uključujući mješavine materijala) od mehaničke obrade otpada, koji nije naveden pod 19 12 11*
		20 03 01	Miješani komunalni otpad
16 05 05	plinovi u posudama pod tlakom koji nisu navedeni pod 16 05 04*	19 12 12	ostali otpad (uključujući mješavine materijala) od mehaničke obrade otpada, koji nije naveden pod 19 12 11*
		20 03 01	Miješani komunalni otpad
16 05 09	odbačene kemikalije koje nisu navedene pod 16 05 06*, 16 05 07* ili 16 05 08*	19 12 12	ostali otpad (uključujući mješavine materijala) od mehaničke obrade otpada, koji nije naveden pod 19 12 11*
		20 03 01	Miješani komunalni otpad
16 06 04	Alkalne baterije(osim 16 06 03*)	19 12 12	ostali otpad (uključujući mješavine materijala) od mehaničke obrade otpada, koji nije naveden pod 19 12 11*
		20 03 01	Miješani komunalni otpad

16 06 05	Ostale baterije i akumulatori	19 12 12	ostali otpad (uključujući mješavine materijala) od mehaničke obrade otpada, koji nije naveden pod 19 12 11*
		20 03 01	Miješani komunalni otpad
16 07 99	otpad koji nije specificiran na drugi način	19 12 12	ostali otpad (uključujući mješavine materijala) od mehaničke obrade otpada, koji nije naveden pod 19 12 11*
		20 03 01	Miješani komunalni otpad
16 08 01	istrošeni katalizatori koji sadrže zlato, srebro, renij, rodij, paladij, iridij ili platinu (osim 16 08 07*)	19 12 12	ostali otpad (uključujući mješavine materijala) od mehaničke obrade otpada, koji nije naveden pod 19 12 11*
		20 03 01	Miješani komunalni otpad
16 08 03	istrošeni katalizatori koji sadrže prijelazne metale ili spojeve prijelaznih metala, a koji nisu specificirani na drugi način	19 12 12	ostali otpad (uključujući mješavine materijala) od mehaničke obrade otpada, koji nije naveden pod 19 12 11*
		20 03 01	Miješani komunalni otpad
16 08 04	istrošeni tekući katalizatori za katalitičko kreiranje (osim 16 08 07*)	19 12 12	ostali otpad (uključujući mješavine materijala) od mehaničke obrade otpada, koji nije naveden pod 19 12 11*
		20 03 01	Miješani komunalni otpad
16 10 02	vodeni tekući otpad koji nije naveden pod 16 10 01*	19 12 12	ostali otpad (uključujući mješavine materijala) od mehaničke obrade otpada, koji nije naveden pod 19 12 11*
		20 03 01	Miješani komunalni otpad
16 10 04	vodeni koncentracije koji nisu navedeni pod 16 10 03*	19 12 12	ostali otpad (uključujući mješavine materijala) od mehaničke obrade otpada, koji nije naveden pod 19 12 11*
		20 03 01	Miješani komunalni otpad
16 11 02	obloge i vatrostalni otpad na bazi ugljika, koji potječe iz metalurških procesa i nije naveden pod 16 11 01*	19 12 12	ostali otpad (uključujući mješavine materijala) od mehaničke obrade otpada, koji nije naveden pod 19 12 11*
		20 03 01	Miješani komunalni otpad
16 11 04	ostale obloge i vatrostalni otpad iz metalurških procesa, koji nije naveden pod 16 11 03*	19 12 12	ostali otpad (uključujući mješavine materijala) od mehaničke obrade otpada, koji nije naveden pod 19 12 11*
		20 03 01	Miješani komunalni otpad

16 11 06	obloge i vatrostalni otpad iz nemetalurških procesa, koji nije naveden pod 16 11 05*	19 12 12	ostali otpad (uključujući mješavine materijala) od mehaničke obrade otpada, koji nije naveden pod 19 12 11*
		20 03 01	Miješani komunalni otpad
17 01 01	beton	19 12 12	ostali otpad (uključujući mješavine materijala) od mehaničke obrade otpada, koji nije naveden pod 19 12 11*
		20 03 01	Miješani komunalni otpad
17 01 02	cigle	19 12 12	ostali otpad (uključujući mješavine materijala) od mehaničke obrade otpada, koji nije naveden pod 19 12 11*
		20 03 01	Miješani komunalni otpad
17 01 03	crijep/pločice i keramika	19 12 12	ostali otpad (uključujući mješavine materijala) od mehaničke obrade otpada, koji nije naveden pod 19 12 11*
		20 03 01	Miješani komunalni otpad
17 01 07	mješavine betona, cigle, crijepa/pločica i keramike koje nisu navedene pod 17 01 06*	19 12 12	ostali otpad (uključujući mješavine materijala) od mehaničke obrade otpada, koji nije naveden pod 19 12 11*
		20 03 01	Miješani komunalni otpad
17 02 01	drvo	19 12 12	ostali otpad (uključujući mješavine materijala) od mehaničke obrade otpada, koji nije naveden pod 19 12 11*
		20 03 01	Miješani komunalni otpad
17 02 02	staklo	19 12 12	ostali otpad (uključujući mješavine materijala) od mehaničke obrade otpada, koji nije naveden pod 19 12 11*
		20 03 01	Miješani komunalni otpad
17 02 03	plastika	19 12 12	ostali otpad (uključujući mješavine materijala) od mehaničke obrade otpada, koji nije naveden pod 19 12 11*
		20 03 01	Miješani komunalni otpad
17 03 02	mješavine bitumena koje nisu navedene pod 17 03 01*	19 12 12	ostali otpad (uključujući mješavine materijala) od mehaničke obrade otpada, koji nije naveden pod 19 12 11*
		20 03 01	Miješani komunalni otpad

17 04 01	bakar, bronca, mjed	19 12 12	ostali otpad (uključujući mješavine materijala) od mehaničke obrade otpada, koji nije naveden pod 19 12 11*
		20 03 01	Miješani komunalni otpad
17 04 02	aluminij	19 12 12	ostali otpad (uključujući mješavine materijala) od mehaničke obrade otpada, koji nije naveden pod 19 12 11*
		20 03 01	Miješani komunalni otpad
17 04 03	olovo	19 12 12	ostali otpad (uključujući mješavine materijala) od mehaničke obrade otpada, koji nije naveden pod 19 12 11*
		20 03 01	Miješani komunalni otpad
17 04 04	cink	19 12 12	ostali otpad (uključujući mješavine materijala) od mehaničke obrade otpada, koji nije naveden pod 19 12 11*
		20 03 01	Miješani komunalni otpad
17 04 05	željezo i čelik	19 12 12	ostali otpad (uključujući mješavine materijala) od mehaničke obrade otpada, koji nije naveden pod 19 12 11*
		20 03 01	Miješani komunalni otpad
17 04 06	kositar	19 12 12	ostali otpad (uključujući mješavine materijala) od mehaničke obrade otpada, koji nije naveden pod 19 12 11*
		20 03 01	Miješani komunalni otpad
17 04 07	miješani metali	19 12 12	ostali otpad (uključujući mješavine materijala) od mehaničke obrade otpada, koji nije naveden pod 19 12 11*
		20 03 01	Miješani komunalni otpad
17 04 11	kabelski vodiči koji nisu navedeni pod 17 04 10*	19 12 12	ostali otpad (uključujući mješavine materijala) od mehaničke obrade otpada, koji nije naveden pod 19 12 11*
		20 03 01	Miješani komunalni otpad
17 05 04	zemlja i kamenje koji nisu navedeni pod 17 05 03*	19 12 12	ostali otpad (uključujući mješavine materijala) od mehaničke obrade otpada, koji nije naveden pod 19 12 11*
		20 03 01	Miješani komunalni otpad

17 05 06	otpad od jaružanja koji nije naveden pod 17 05 05*	19 12 12	ostali otpad (uključujući mješavine materijala) od mehaničke obrade otpada, koji nije naveden pod 19 12 11*
		20 03 01	Miješani komunalni otpad
17 05 08	kamen tučenac za nasipavanje pruge koji nije naveden pod 17 05 07*	19 12 12	ostali otpad (uključujući mješavine materijala) od mehaničke obrade otpada, koji nije naveden pod 19 12 11*
		20 03 01	Miješani komunalni otpad
17 06 04	izolacijski materijali koji nisu navedeni pod 17 06 01* i 17 06 03*	19 12 12	ostali otpad (uključujući mješavine materijala) od mehaničke obrade otpada, koji nije naveden pod 19 12 11*
		20 03 01	Miješani komunalni otpad
17 08 02	građevinski materijali na bazi gipsa koji nisu navedeni pod 17 08 01*	19 12 12	ostali otpad (uključujući mješavine materijala) od mehaničke obrade otpada, koji nije naveden pod 19 12 11*
		20 03 01	Miješani komunalni otpad
17 09 04	miješani građevinski otpad i otpad od rušenja objekata, koji nije naveden pod 17 09 01*, 17 09 02* i 17 09 03*	19 12 12	ostali otpad (uključujući mješavine materijala) od mehaničke obrade otpada, koji nije naveden pod 19 12 11*
		20 03 01	Miješani komunalni otpad
18 01 01	oštri predmeti (osim 18 01 03*)	19 12 12	ostali otpad (uključujući mješavine materijala) od mehaničke obrade otpada, koji nije naveden pod 19 12 11*
		20 03 01	Miješani komunalni otpad
18 01 02	Dijelovi ljudskog tijela i organi, uključujući vrećice krvi i posude gdje se nalazila krv(osim 18 01 03*)	19 12 12	ostali otpad (uključujući mješavine materijala) od mehaničke obrade otpada, koji nije naveden pod 19 12 11*
		20 03 01	Miješani komunalni otpad
18 01 04	otpad čije sakupljanje i odlaganje nije podvrgnuto specijalnim zahtjevima radi prevencije infekcije (npr. rublje, zavoji od gipsa, posteljina, odjeća za jednokratnu primjenu, pelene...)	19 12 11*	ostali otpad (uključujući mješavine materijala) od mehaničke obrade otpada, koji sadrži opasne tvari
		19 12 12	ostali otpad (uključujući mješavine materijala) od mehaničke obrade otpada, koji nije naveden pod 19 12 11*
		20 03 01	Miješani komunalni otpad

18 01 07	kemikalije koje nisu navedene pod 18 01 06*	19 12 12	ostali otpad (uključujući mješavine materijala) od mehaničke obrade otpada, koji nije naveden pod 19 12 11*
		20 03 01	Miješani komunalni otpad
18 01 09	lijekovi koji nisu navedeni pod 18 01 08*	19 12 12	ostali otpad (uključujući mješavine materijala) od mehaničke obrade otpada, koji nije naveden pod 19 12 11*
		20 03 01	Miješani komunalni otpad
18 02 01	oštri predmeti (osim 18 02 02*)	19 12 12	ostali otpad (uključujući mješavine materijala) od mehaničke obrade otpada, koji nije naveden pod 19 12 11*
		20 03 01	Miješani komunalni otpad
18 02 03	otpad čije sakupljanje i odlaganje ne podliježe specijalnim zahtjevima radi prevencije infekcije	19 12 12	ostali otpad (uključujući mješavine materijala) od mehaničke obrade otpada, koji nije naveden pod 19 12 11*
		20 03 01	Miješani komunalni otpad
18 02 06	kemikalije koje nisu navedene pod 18 02 05*	19 12 12	ostali otpad (uključujući mješavine materijala) od mehaničke obrade otpada, koji nije naveden pod 19 12 11*
		20 03 01	Miješani komunalni otpad
18 02 08	lijekovi koji nisu navedeni pod 18 02 07*	19 12 12	ostali otpad (uključujući mješavine materijala) od mehaničke obrade otpada, koji nije naveden pod 19 12 11*
		20 03 01	Miješani komunalni otpad
19 01 02	Materijali koji sadrže željezo izdvojeni iz pepela s rešetke ložišta	19 12 12	ostali otpad (uključujući mješavine materijala) od mehaničke obrade otpada, koji nije naveden pod 19 12 11*
		20 03 01	Miješani komunalni otpad
19 01 12	materijali koji sadrže željezo izdvojeni iz pepela s rešetke ložišta	19 12 12	ostali otpad (uključujući mješavine materijala) od mehaničke obrade otpada, koji nije naveden pod 19 12 11*
		20 03 01	Miješani komunalni otpad
19 01 14	lebdeći pepeo koji nije naveden pod 19 01 13*	19 12 12	ostali otpad (uključujući mješavine materijala) od mehaničke obrade otpada, koji nije naveden pod 19 12 11*
		20 03 01	Miješani komunalni otpad

19 01 16	prašina iz kotlova koja nije navedena pod 19 01 15*	19 12 12	ostali otpad (uključujući mješavine materijala) od mehaničke obrade otpada, koji nije naveden pod 19 12 11*
		20 03 01	Miješani komunalni otpad
19 01 18	otpad od pirolize koji nije naveden pod 19 01 17*	19 12 12	ostali otpad (uključujući mješavine materijala) od mehaničke obrade otpada, koji nije naveden pod 19 12 11*
		20 03 01	Miješani komunalni otpad
19 01 19	Pijesci nastali pri transportu krutih materijala pomoću tekućine	19 12 12	ostali otpad (uključujući mješavine materijala) od mehaničke obrade otpada, koji nije naveden pod 19 12 11*
		20 03 01	Miješani komunalni otpad
19 01 99	otpad koji nije specificiran na drugi način	19 12 12	ostali otpad (uključujući mješavine materijala) od mehaničke obrade otpada, koji nije naveden pod 19 12 11*
		20 03 01	Miješani komunalni otpad
19 02 03	prethodno miješani otpad sastavljen samo od neopasnog otpada	19 12 12	ostali otpad (uključujući mješavine materijala) od mehaničke obrade otpada, koji nije naveden pod 19 12 11*
		20 03 01	Miješani komunalni otpad
19 02 06	muljevi od fizikalno/kemijske obrade koji nisu navedeni pod 19 02 05*	19 12 12	ostali otpad (uključujući mješavine materijala) od mehaničke obrade otpada, koji nije naveden pod 19 12 11*
		20 03 01	Miješani komunalni otpad
19 02 10	gorivi otpad koji nije naveden pod 19 02 08* i 19 02 09*	19 12 12	ostali otpad (uključujući mješavine materijala) od mehaničke obrade otpada, koji nije naveden pod 19 12 11*
		20 03 01	Miješani komunalni otpad
19 02 99	otpad koji nije specificiran na drugi način	19 12 12	ostali otpad (uključujući mješavine materijala) od mehaničke obrade otpada, koji nije naveden pod 19 12 11*
		20 03 01	Miješani komunalni otpad
19 03 05	stabilizirani otpad koji nije naveden pod 19 03 04*	19 12 12	ostali otpad (uključujući mješavine materijala) od mehaničke obrade otpada, koji nije naveden pod 19 12 11*
		20 03 01	Miješani komunalni otpad

19 03 07	ukrućeni otpad koji nije naveden pod 19 03 06*	19 12 12	ostali otpad (uključujući mješavine materijala) od mehaničke obrade otpada, koji nije naveden pod 19 12 11*
		20 03 01	Miješani komunalni otpad
19 04 01	vitificirani otpad	19 12 12	ostali otpad (uključujući mješavine materijala) od mehaničke obrade otpada, koji nije naveden pod 19 12 11*
		20 03 01	Miješani komunalni otpad
19 04 04	vodeni tekući otpad od vršenja preinaka vitificiranog otpada	19 12 12	ostali otpad (uključujući mješavine materijala) od mehaničke obrade otpada, koji nije naveden pod 19 12 11*
		20 03 01	Miješani komunalni otpad
19 05 01	nekompostirana frakcija komunalnog i sličnog otpada	19 12 12	ostali otpad (uključujući mješavine materijala) od mehaničke obrade otpada, koji nije naveden pod 19 12 11*
		20 03 01	Miješani komunalni otpad
19 05 02	nekompostirana frakcija životinjskog i biljnog otpada	19 12 12	ostali otpad (uključujući mješavine materijala) od mehaničke obrade otpada, koji nije naveden pod 19 12 11*
		20 03 01	Miješani komunalni otpad
19 05 03	kompost koji nije u skladu sa specifikacijom	19 12 12	ostali otpad (uključujući mješavine materijala) od mehaničke obrade otpada, koji nije naveden pod 19 12 11*
		20 03 01	Miješani komunalni otpad
19 05 99	otpad koji nije specificiran na drugi način	19 12 12	ostali otpad (uključujući mješavine materijala) od mehaničke obrade otpada, koji nije naveden pod 19 12 11*
		20 03 01	Miješani komunalni otpad
19 06 03	tekući ostatak od anaerobne obrade komunalnog otpada	19 12 12	ostali otpad (uključujući mješavine materijala) od mehaničke obrade otpada, koji nije naveden pod 19 12 11*
		20 03 01	Miješani komunalni otpad
19 06 04	proizvod digestije od anaerobne obrade komunalnog otpada	19 12 12	ostali otpad (uključujući mješavine materijala) od mehaničke obrade otpada, koji nije naveden pod 19 12 11*
		20 03 01	Miješani komunalni otpad

19 06 05	tekućina od anaerobne obrade životinjskog i biljnog otpada	19 12 12	ostali otpad (uključujući mješavine materijala) od mehaničke obrade otpada, koji nije naveden pod 19 12 11*
		20 03 01	Miješani komunalni otpad
19 06 06	proizvod digestije od anaerobne obrade životinjskog i biljnog otpada	19 12 12	ostali otpad (uključujući mješavine materijala) od mehaničke obrade otpada, koji nije naveden pod 19 12 11*
		20 03 01	Miješani komunalni otpad
19 06 99	otpada koji nije specificiran na drugi način	19 12 12	ostali otpad (uključujući mješavine materijala) od mehaničke obrade otpada, koji nije naveden pod 19 12 11*
		20 03 01	Miješani komunalni otpad
19 07 03	procjedne vode s odlagališta otpada koje nisu navedene pod 19 07 02*	19 12 12	ostali otpad (uključujući mješavine materijala) od mehaničke obrade otpada, koji nije naveden pod 19 12 11*
		20 03 01	Miješani komunalni otpad
19 08 01	ostaci na sitima i grabljama	19 12 12	ostali otpad (uključujući mješavine materijala) od mehaničke obrade otpada, koji nije naveden pod 19 12 11*
		20 03 01	Miješani komunalni otpad
19 08 02	otpada iz pjeskolova	19 12 12	ostali otpad (uključujući mješavine materijala) od mehaničke obrade otpada, koji nije naveden pod 19 12 11*
		20 03 01	Miješani komunalni otpad
19 08 05	muljevi od obrade urbanih otpadnih voda	19 12 12	ostali otpad (uključujući mješavine materijala) od mehaničke obrade otpada, koji nije naveden pod 19 12 11*
		20 03 01	Miješani komunalni otpad
19 08 09	mješavine masti i ulja iz separatora ulje/voda, koje sadrže samo jestivo ulje i masnoće	19 12 12	ostali otpad (uključujući mješavine materijala) od mehaničke obrade otpada, koji nije naveden pod 19 12 11*
		20 03 01	Miješani komunalni otpad
19 08 12	muljevi iz biološke obrade industrijskih otpadnih voda, koji nisu navedeni pod 19 08 11*	19 12 12	ostali otpad (uključujući mješavine materijala) od mehaničke obrade otpada, koji nije naveden pod 19 12 11*
		20 03 01	Miješani komunalni otpad

19 08 14	muljevi iz ostalih obrada industrijskih otpadnih voda, koji nisu navedeni pod 19 08 13*	19 12 12	ostali otpad (uključujući mješavine materijala) od mehaničke obrade otpada, koji nije naveden pod 19 12 11*
		20 03 01	Miješani komunalni otpad
19 08 99	otpad koji nije specificiran na drugi način	19 12 12	ostali otpad (uključujući mješavine materijala) od mehaničke obrade otpada, koji nije naveden pod 19 12 11*
		20 03 01	Miješani komunalni otpad
19 09 01	kruti otpad od primarne filtracije i prosijavanja	19 12 12	ostali otpad (uključujući mješavine materijala) od mehaničke obrade otpada, koji nije naveden pod 19 12 11*
		20 03 01	Miješani komunalni otpad
19 09 02	muljevi od bistrenja voda	19 12 12	ostali otpad (uključujući mješavine materijala) od mehaničke obrade otpada, koji nije naveden pod 19 12 11*
		20 03 01	Miješani komunalni otpad
19 09 03	muljevi od dekarbonizacije	19 12 12	ostali otpad (uključujući mješavine materijala) od mehaničke obrade otpada, koji nije naveden pod 19 12 11*
		20 03 01	Miješani komunalni otpad
19 09 04	istrošeni aktivni ugljen	19 12 11*	Ostali otpad (uključujući mješavine materijala) od mehaničke obrade otpada, koji sadrži opasne tvari
		19 12 12	ostali otpad (uključujući mješavine materijala) od mehaničke obrade otpada, koji nije naveden pod 19 12 11*
		20 03 01	Miješani komunalni otpad
19 09 05	zasićene ili istrošene smole od ionske izmjene	19 12 12	ostali otpad (uključujući mješavine materijala) od mehaničke obrade otpada, koji nije naveden pod 19 12 11*
		20 03 01	Miješani komunalni otpad
19 09 06	otopine i muljevi od regeneracije ionskih izmjenjivača	19 12 12	ostali otpad (uključujući mješavine materijala) od mehaničke obrade otpada, koji nije naveden pod 19 12 11*
		20 03 01	Miješani komunalni otpad
19 09 99	otpad koji nije specificiran na drugi način	19 12 12	ostali otpad (uključujući mješavine materijala) od mehaničke obrade otpada, koji nije naveden pod 19 12 11*

		20 03 01	Miješani komunalni otpad
19 10 01	otpad od željeza i čelika	19 12 12	ostali otpad (uključujući mješavine materijala) od mehaničke obrade otpada, koji nije naveden pod 19 12 11*
		20 03 01	Miješani komunalni otpad
19 10 02	otpad od obojenih metala	19 12 12	ostali otpad (uključujući mješavine materijala) od mehaničke obrade otpada, koji nije naveden pod 19 12 11*
		20 03 01	Miješani komunalni otpad
19 10 04	pahuljasta frakcija i prašina, koja nije navedena pod 19 10 03*	19 12 12	ostali otpad (uključujući mješavine materijala) od mehaničke obrade otpada, koji nije naveden pod 19 12 11*
		20 03 01	Miješani komunalni otpad
19 10 06	ostale frakcije koje nisu navedene pod 19 10 05*	19 12 12	ostali otpad (uključujući mješavine materijala) od mehaničke obrade otpada, koji nije naveden pod 19 12 11*
		20 03 01	Miješani komunalni otpad
19 11 06	muljevi od obrade efluenata na mjestu njihova nastanka, koji nisu navedeni pod 19 11 05*	19 12 12	ostali otpad (uključujući mješavine materijala) od mehaničke obrade otpada, koji nije naveden pod 19 12 11*
		20 03 01	Miješani komunalni otpad
19 11 99	otpad koji nije specifičan na drugi način	19 12 12	ostali otpad (uključujući mješavine materijala) od mehaničke obrade otpada, koji nije naveden pod 19 12 11*
		20 03 01	Miješani komunalni otpad
19 12 01	papir i karton	19 12 12	ostali otpad (uključujući mješavine materijala) od mehaničke obrade otpada, koji nije naveden pod 19 12 11*
		20 03 01	Miješani komunalni otpad
19 12 02	željezo i legure koje sadrže željezo	19 12 12	ostali otpad (uključujući mješavine materijala) od mehaničke obrade otpada, koji nije naveden pod 19 12 11*
		20 03 01	Miješani komunalni otpad
19 12 03	obojeni metali	19 12 12	ostali otpad (uključujući mješavine materijala) od mehaničke obrade otpada, koji nije naveden pod 19 12 11*
		20 03 01	Miješani komunalni otpad

19 12 04	plastika i guma	19 12 12	ostali otpad (uključujući mješavine materijala) od mehaničke obrade otpada, koji nije naveden pod 19 12 11*
		20 03 01	Miješani komunalni otpad
19 12 05	staklo	19 12 12	ostali otpad (uključujući mješavine materijala) od mehaničke obrade otpada, koji nije naveden pod 19 12 11*
		20 03 01	Miješani komunalni otpad
19 12 07	drvo koje nije navedeno pod 19 12 06*	19 12 12	ostali otpad (uključujući mješavine materijala) od mehaničke obrade otpada, koji nije naveden pod 19 12 11*
		20 03 01	Miješani komunalni otpad
19 12 08	tekstili	19 12 12	ostali otpad (uključujući mješavine materijala) od mehaničke obrade otpada, koji nije naveden pod 19 12 11*
		20 03 01	Miješani komunalni otpad
19 12 09	minerali (npr. pijesak, kamenje)	19 12 12	ostali otpad (uključujući mješavine materijala) od mehaničke obrade otpada, koji nije naveden pod 19 12 11*
		20 03 01	Miješani komunalni otpad
19 12 10	gorivi otpad (gorivo dobiveno iz otpada)	19 12 12	ostali otpad (uključujući mješavine materijala) od mehaničke obrade otpada, koji nije naveden pod 19 12 11*
		20 03 01	Miješani komunalni otpad
19 12 12	ostali otpad (uključujući mješavine materijala) od mehaničke obrade otpada, koji nije naveden pod 19 12 11*	19 12 12	ostali otpad (uključujući mješavine materijala) od mehaničke obrade otpada, koji nije naveden pod 19 12 11*
		20 03 01	Miješani komunalni otpad
19 13 02	kruti otpad nastao pri sanaciji tla koji nije naveden pod 19 13 01*	19 12 12	ostali otpad (uključujući mješavine materijala) od mehaničke obrade otpada, koji nije naveden pod 19 12 11*
		20 03 01	Miješani komunalni otpad
19 13 04	muljevi nastali pri sanaciji tla koji nisu navedeni pod 19 13 03*	19 12 12	ostali otpad (uključujući mješavine materijala) od mehaničke obrade otpada, koji nije naveden pod 19 12 11*
		20 03 01	Miješani komunalni otpad

19 13 06	muljevi nastali pri sanaciji podzemnih voda koji nisu navedeni pod 19 13 05*	19 12 12	ostali otpad (uključujući mješavine materijala) od mehaničke obrade otpada, koji nije naveden pod 19 12 11*
		20 03 01	Miješani komunalni otpad
19 13 08	vodeni tekući otpad i vodeni koncentрати nastali pri sanaciji podzemnih voda, koji nisu navedeni pod 19 13 07*	19 12 12	ostali otpad (uključujući mješavine materijala) od mehaničke obrade otpada, koji nije naveden pod 19 12 11*
		20 03 01	Miješani komunalni otpad
20 01 01	papir i karton	19 12 12	ostali otpad (uključujući mješavine materijala) od mehaničke obrade otpada, koji nije naveden pod 19 12 11*
		20 03 01	Miješani komunalni otpad
20 01 02	staklo	19 12 12	ostali otpad (uključujući mješavine materijala) od mehaničke obrade otpada, koji nije naveden pod 19 12 11*
		20 03 01	Miješani komunalni otpad
20 01 08	biorazgradivi otpad iz kuhinja i kantina	19 12 12	ostali otpad (uključujući mješavine materijala) od mehaničke obrade otpada, koji nije naveden pod 19 12 11*
		20 03 01	Miješani komunalni otpad
20 01 10	odjeća	19 12 12	ostali otpad (uključujući mješavine materijala) od mehaničke obrade otpada, koji nije naveden pod 19 12 11*
		20 03 01	Miješani komunalni otpad
20 01 11	tekstili	19 12 12	ostali otpad (uključujući mješavine materijala) od mehaničke obrade otpada, koji nije naveden pod 19 12 11*
		20 03 01	Miješani komunalni otpad
20 01 25	jestiva ulja i masti	19 12 12	ostali otpad (uključujući mješavine materijala) od mehaničke obrade otpada, koji nije naveden pod 19 12 11*
		20 03 01	Miješani komunalni otpad
20 01 28	boje, tinte, ljepila i smole, koje nisu navedene pod 20 01 27*	19 12 12	ostali otpad (uključujući mješavine materijala) od mehaničke obrade otpada, koji nije naveden pod 19 12 11*
		20 03 01	Miješani komunalni otpad

20 01 30	deterdženti koji nisu navedeni pod 20 01 29*	19 12 12	ostali otpad (uključujući mješavine materijala) od mehaničke obrade otpada, koji nije naveden pod 19 12 11*
		20 03 01	Miješani komunalni otpad
20 01 32	lijekovi koji nisu navedeni pod 20 01 31*	19 12 12	ostali otpad (uključujući mješavine materijala) od mehaničke obrade otpada, koji nije naveden pod 19 12 11*
		20 03 01	Miješani komunalni otpad
20 01 34	Baterije i akumulatori koji nisu navedeni pod 20 01 33*	19 12 12	ostali otpad (uključujući mješavine materijala) od mehaničke obrade otpada, koji nije naveden pod 19 12 11*
		20 03 01	Miješani komunalni otpad
20 01 36	Odbačena električna i elektronička oprema koja nije navedena pod 20 01 21*, 20 01 23* i 20 01 35*	19 12 12	ostali otpad (uključujući mješavine materijala) od mehaničke obrade otpada, koji nije naveden pod 19 12 11*
		20 03 01	Miješani komunalni otpad
20 01 38	drvo koje nije navedeno pod 20 01 37*	19 12 12	ostali otpad (uključujući mješavine materijala) od mehaničke obrade otpada, koji nije naveden pod 19 12 11*
		19 12 11*	ostali otpad (uključujući mješavine materijala) od mehaničke obrade otpada, koji sadrži opasne tvari
		20 03 01	Miješani komunalni otpad
20 01 39	plastika	19 12 12	ostali otpad (uključujući mješavine materijala) od mehaničke obrade otpada, koji nije naveden pod 19 12 11*
		20 03 01	Miješani komunalni otpad
20 01 40	metali	19 12 12	ostali otpad (uključujući mješavine materijala) od mehaničke obrade otpada, koji nije naveden pod 19 12 11*
		20 03 01	Miješani komunalni otpad
20 01 41	otpad od čišćenja dimnjaka	19 12 11*	ostali otpad (uključujući mješavine materijala) od mehaničke obrade otpada, koji sadrži opasne tvari
		19 12 12	ostali otpad (uključujući mješavine materijala) od mehaničke obrade otpada, koji nije naveden pod 19 12 11*
		20 03 01	Miješani komunalni otpad

20 01 99	ostali sastojci komunalnog otpada koji nisu specificirani na drugi način	19 12 12	ostali otpad (uključujući mješavine materijala) od mehaničke obrade otpada, koji nije naveden pod 19 12 11*
		20 03 01	Miješani komunalni otpad
20 02 01	biorazgradivi otpad	19 12 12	ostali otpad (uključujući mješavine materijala) od mehaničke obrade otpada, koji nije naveden pod 19 12 11*
		20 03 01	Miješani komunalni otpad
20 02 02	zemlja i kamenje	19 12 12	ostali otpad (uključujući mješavine materijala) od mehaničke obrade otpada, koji nije naveden pod 19 12 11*
		20 03 01	Miješani komunalni otpad
20 02 03	ostali otpad koji nije biorazgradiv	19 12 12	ostali otpad (uključujući mješavine materijala) od mehaničke obrade otpada, koji nije naveden pod 19 12 11*
		20 03 01	Miješani komunalni otpad
20 03 01	Miješani komunalni otpad	19 12 12	ostali otpad (uključujući mješavine materijala) od mehaničke obrade otpada, koji nije naveden pod 19 12 11*
		20 03 01	Miješani komunalni otpad
20 03 02	otpad s tržnica	19 12 12	ostali otpad (uključujući mješavine materijala) od mehaničke obrade otpada, koji nije naveden pod 19 12 11*
		20 03 01	Miješani komunalni otpad
20 03 03	ostaci od čišćenja ulica	19 12 12	ostali otpad (uključujući mješavine materijala) od mehaničke obrade otpada, koji nije naveden pod 19 12 11*
		20 03 01	Miješani komunalni otpad
20 03 06	Otpad nastao čišćenjem kanalizacije	19 12 12	ostali otpad (uključujući mješavine materijala) od mehaničke obrade otpada, koji nije naveden pod 19 12 11*
		20 03 01	Miješani komunalni otpad
20 03 04	muljevi iz septičkih jama	19 12 12	ostali otpad (uključujući mješavine materijala) od mehaničke obrade otpada, koji nije naveden pod 19 12 11*
		20 03 01	Miješani komunalni otpad

20 03 07	glomazni otpad	19 12 12	ostali otpad (uključujući mješavine materijala) od mehaničke obrade otpada, koji nije naveden pod 19 12 11*
		20 03 01	Miješani komunalni otpad
20 03 99	Komunalni otpad koji nije specificiran na drugi način	19 12 12	ostali otpad (uključujući mješavine materijala) od mehaničke obrade otpada, koji nije naveden pod 19 12 11*
		20 03 01	Miješani komunalni otpad

VRSTA UREĐAJA/OPREME	NAZIV PROIZVOĐAČA	TIP	NAMJENA
Utovarivač	Razni	Razni	utovar
Viličar	FD30	T3	manipulacija
Kontejneri	Razni	Razni	Skladištenje izmiješanog otpada
Spremnici	Razni	Razni	Skladištenje izmiješanog otpada
Boksovi	Razni	Razni	Skladištenje izmiješanog otpada

Tablica 6.10.

br.	NAZIV TEHNOLOŠKOG PROCESA	OZNAKA
9.	Skladištenje	P9

OTPAD KOJI ULAZI U PROCES		OTPAD KOJI IZLAZI IZ PROCESA	
k. b.	NAZIV	k. b.	NAZIV
Svi ključni brojevi iz tablice 3.	Svi nazivi iz tablice 3.	Nepromijenjeno	Nepromijenjeno

VRSTA UREĐAJA/OPREME	NAZIV PROIZVOĐAČA	TIP	NAMJENA
Utovarivač	Razni	Razni	Skladištenje otpada
Viličar	Razni	Razni	Skladištenje otpada
Press kontejner, 5 m ³			Skladištenje otpada
Press kontejner, 10 m ³			Skladištenje otpada
Press kontejner, SP12			Skladištenje otpada
Kontejneri	Razni	Razni	Skladištenje otpada
Spremnici	Razni	Razni	Skladištenje otpada
Boksovi	Razni	Razni	Skladištenje otpada
Roll kontejner za otpadni papir	Razni	30 m ³	Skladištenje otpada
Kontejner zapremnine 5 m ³	Razni		Skladištenje otpada
Kontejner zapremnine 7 m ³ ,	Razni		Skladištenje otpada
Kontejner zapremnine 10 m ³	Razni		Skladištenje otpada

OPIS METODE OBAVLJANJA TEHNOLOŠKIH PROCESA

Tehnološki proces P1- Prikupljanje (sakupljanje i interventno sakupljanje)

Sakupljanje i interventno sakupljanje obavlja se po pozivu, vozilima opremljenim tako da je spriječeno rasipanje otpada te širenje buke, prašine ili mirisa. Vozač oprema vozilo potrebnim spremnicima i opremom ovisno o vrsti i količini otpada te o udaljenosti i pristupu, a spremnici za sakupljanje različite su zapremine i materijala, ovisno o vrsti otpada. Kruti otpad može se prevoziti i u rasutom stanju. Gdje god je to moguće, spremnici označeni na propisani način postavljaju se za sakupljanje otpada na mjestu nastanka odvojeno prema vrsti otpada, svojstvu i agregatnom stanju.

Tehnološki proces P2- prihvata

Teretna vozila dovoze neopasni otpad na ulaz u građevinu. Djelatnici društva Metis d.d.preuzimaju prateću dokumentaciju o otpadu te obavljaju vizualni pregled dovezenog otpada. Provjerom dokumentacije o otpadu utvrđuje se cjelovitost i ispravnost propisane prateće dokumentacije otpada

kojeg se preuzima. Vizualnim pregledom otpada utvrđuje se da li otpad koji se preuzima odgovara pratećoj dokumentaciji. Podaci o količinama i vrstama dovezenog otpada upisuju se u očevidnike o nastanku i tijeku otpada. Prihvaćeni otpad skladišti se po vrstama i ključnim brojevima u prostoru namijenjenim prihvatu i skladištenju neopasnog otpada.

Tehnološki proces P3- Priprema za ponovnu uporabu (PU)

Nakon sakupljanja i prihvata otpada pristupa se pregledu stanja sakupljenog otpada. Ukoliko se utvrdi da se taj otpad može dovesti u stanje za ponovnu upotrebu za istu ili neku drugu namjenu, isti se odvajaja i skladišti odvojeno. Takav, „koristan otpad“ se, čišćenjem, popravkom i sličnim radnjama dovodi u stanje u kojem ga je moguće ponovno upotrijebiti, te se pokreće procedura za upis u Očevidnik za ukidanje statusa otpada.

Tehnološki proces P4- Druga obrada/priprema prije uporabe ili zbrinjavanja(PP)

Sakupljeni otpad navedenih ključnih brojeva u procesu pripreme prije uporabe ili zbrinjavanja, prvenstveno se deambalažira i razvrstava po vrsti materijala. Tijekom navedenih postupaka nastaju određene količine ambalažnog otpada (kantice, bačve, palete,...) koje, pogotovo kod laganog otpada, mogu dosta utjecati na razliku ulazne u odnosu izlaznu količinu otpada. Otpadu se po potrebi smanjuje volumen preslagivanjem, pretakanjem, rezanjem, stiskanjem, ili izdvajanjem vode na liniji za separaciju tekućeg otpada, ali u postupku se obrađuje otpad koji ne sadrži jestiva ulja i masnoće, odnosno ne dolazi do izdvajanja jestivih ulja i masti već samo do razdvajanja krute od tekuće faze. Svrha postupka je prvenstveno izdvajanje vode iz otpada radi smanjenja ukupne mase i dobivanja krutog sadržaja koji je biorazgradiv/oporabljiv. Otpadna tehnološka voda se nakon laboratorijske analize ispušta u sustav javne odvodnje. Otpad koji ulazi u proces PP ne mijenja ključni broj i naziv izlaskom iz procesa, odnosno iz procesa izlazi različiti ambalažni otpad ili otpadna tehnološka voda.

Tehnološki proces P5 - R3-Recikliranje/obnavljanje otpadnih organskih tvari koje se ne koriste kao otpala.

-Oporaba otpadnih guma postupkom R3 –Obrada/oporaba otpadnih guma postupkom R3 podrazumijeva drobljenje otpadnih guma u šrederu(mobilna drobilica), a koje su prethodno prošle postupke PP, i R12, odnosno postupke deambalažiranja i izdvajanja komponenti koje nisu guma (felge, vulci).

Opis-Nakon kontrole dovezenih rabljenih guma i gumenih proizvoda na ulazu u građevinu se obavlja razvrstavanje i skladištenje guma na otvorenom skladištu. Otpadne gume transportiraju se do „šredera“(mobilne drobilice Doppstatd koja se doprema na lokaciju prema potrebi). Prije mehaničke obrade drobljenjem, odvajaju se eventualno prisutne felge i zračnice. Gume se razvrstavaju po vrstama na putničke, kamionske, poluteretne, demper gume, traktorske te viličarske gume. Iz teretnih guma se izvlače čelične armature,„vulci“. Tek nakon tih procesa gume su spremne za konačnu reciklažu postupkom R3 odnosno za utovar u šreder (drobilica Doppstatd) i drobljenje. Produkt uporabe otpadnih guma postupkom R3 je mljevena guma odnosno granulati koji se šalje na daljnju uporabu, te preostali metal koji se u drobilici izdvaja pomoću magneti. Kapacitet stroja je 30-50 t/h.

Drobilica je mobilna te se na predmetnoj lokaciji koristi prema potrebama.

Tehnološki proces P6- R12-Oporaba postupkom R12 (razmjena otpada radi primjene bilo kojeg od postupaka uporabe navedenim pod R1 – R11)

Ovisno o stanju na tržištu i zahtjevima kupaca navedeni otpad iz kojeg su izdvojene korisne komponente obrađuje se primjenom jedne ili više niže opisanih metoda.

- Prešanje

Mobilna preša se koristi za prešanje svih vrsta materijala kojima je potrebno smanjiti zapremninu, kako bi se olakšala manipulacija, kako bi se optimalno iskoristio skladišni prostor, te optimizirao trošak prilikom transporta.

- Rezanje

Rezanje se vrši za otpad – sirovine, uglavnom metale, kojima je potrebno smanjiti zapremninu, kako bi se olakšala manipulacija, kako bi se optimalno iskoristio skladišni prostor, te optimizirao trošak prilikom transporta. Rezanje se vrši ručno ili mehanički.

Ovako pripremljena sirovina odlaže se na za to predviđena mjesta na skladištu.

- Rastavljanje istrošenih vozila

Nakon što su izdvojeni svi dijelovi otpadnog vozila koji se mogu ponovno uporabiti (ako je takvih dijelova bilo), sa istrošenih vozila skidaju se kotači, stakla, sjedala, motor i dijelovi motora, veliki dijelovi od plastičnih materijala, katalizatori (ako ih ima) i dr. Sa skinutih kotača odvaja se guma od naplatka na uređaju za demontažu guma i drobljenje kotača. Skinute komponente se odvojeno zbrinjavaju prema Zakonu o održivom gospodarenju otpadom i pripadajućim Pravilnicima, a ostatak – željezo i lim se preša i odvozi na daljnju obradu.

- Drobljenje i Usitnjavanje

Kako bi se materijalima smanjio volumen, obavljaju se slijedeći postupci:

- Rasklapanje
- Sortiranje
- Sabijanje
- Sušenje
- Peletiranje
- Kondicioniranje
- Ponovno pakiranje
- Odvajanje
- Uklapanje
- Miješanje

Razina do koje će se vršiti razvrstavanje, rasklapanje, usitnjavanje materijala po vrstama i kvaliteti kao i eventualno prešanje ili baliranje ovisi o zahtjevima kupaca i postupku uporabe kojem će navedeni otpad biti podvrgnut. Razvrstavanje pojedinih sastojaka otpada obavlja se na radnim mjestima predviđenim za ručno razvrstavanje. Djelatnici su osposobljeni za postupak obavljanja tehnološkog procesa razvrstavanja

Tehnološki proces P7 – D9 Fizikalno kemijska obrada otpada koja nije specificirana drugdje u ovim postupcima, a koja za posljedicu ima konačne sastojke i mješavine koje se zbrinjavaju bilo kojim postupkom D1-D12(npr isparavanje, sušenje, kalciniranje)

Uređaj za pročišćavanje je šaržni uređaj namijenjen za obradu tehnoloških otpadnih voda. Obrada se obavlja uz dodatak specifičnih i precizno definiranih količina koagulanata, sredstva za neutralizaciju i flokulanata. Nakon fizikalno kemijske obrade obavlja se postupak filtriranja kroz filtre od 5 do 50 µm te pročišćavanje aktivnim ugljenom radi eliminacije topivih tvari organskog porijekla. Postupak se vodi automatski, sukladno postavljenim vrijednostima parametara za pročišćavanje pojedinog tipa voda uz kontinuirano mjerenje pH. Kao nusprodukt kod obrade javlja se otpadni mulj koji se dehidrira i zbrinjava putem ovlaštene pravne osobe. Dehidracija se izvodi na filtarskom modulu preko filter vreća od polipropilena. Pročišćene tehnološke otpadne vode se nakon pročišćavanja na uređaju upuštaju preko kontrolnog okna u sustav javne odvodnje grada Pule

Tehnološki proces P8- D13-Spajanje ili miješanje otpada prije podvrgavanja bilo kojem postupku D1-D12

Otpadi raznih proizvođača i sličnih karakteristika se miješaju zajedno i pripremaju za zbrinjavanje. Ovaj tehnološki proces koristi se za neopasni otpad koji se podvrgava identičnom postupku zbrinjavanja kao i opasni otpad sličnih karakteristika(npr.otpadne boje i lakovi koji sadrže opasne tvari) Po potrebi se otpadi mogu obraditi prethodnim postupcima koji uključuju sortiranje,drobljenje,sabijanje,peletiranje,sušenje,odvajanje,rezanje,rastavljanje kao i ponovno pakiranje prije bilo kojeg postupka D1-D12. Tako pripremljen otpad se dalje zbrinjava nekim od postupaka D1-D12.

Tehnološki proces P9-Skladištenje

Tehnološki proces skladištenja otpada obavlja se na način da se otpad skladišti odvojeno po svojstvu, vrsti i agregatnom stanju.

Nakon što se u tehnološkom procesu prihvata otpada otpad vizualno pregleda te se obavi kontrola prateće dokumentacije, i vaganje otpad se skladišti dijelom u zatvorenom skladišnom prostoru – hala, natkrivena nadstrešnica, a dijelom na otvorenom skladištu na čvrstoj, vodonepropusnoj podlozi otpornoj na djelovanje uskladištenog otpada ili se upućuje na obradu na jednu od tehnoloških linija ovisno o svojstvima i kvaliteti otpada.

Svaka vrsta otpada odvojeno se skladišti prema vrsti odnosno ključnom broju, osim otpada koji se zbog svojih sličnih svojstava može miješati i na taj način pripremiti odmah za odvoz. Sav otpad se skladišti do predaje ovlaštenoj osobi za zbrinjavanje otpada.

MJERE UPRAVLJAČKOG NADZORA

Nadzor tehnološkog procesa

Tehnološki proces P1- Prikupljanje (sakupljanje i interventno sakupljanje otpada)

Sakupljanje otpada- Nadzor tehnološkog procesa sakupljanja otpada provodi odgovorna osoba u skladištu. Sustav upravljačkog nadzora metoda sastoji se od kontrole načina izvođenja tehnološkog procesa i pisanih uputa rada za obavljanje tehnološkog procesa. Na vidljivim i pristupačnim mjestima gdje se provode tehnološki procesi postavljene su pisane upute za rad koje moraju sadržavati načine obveznog postupanja radnika (hodogram aktivnosti) pri obavljanju tehnološkog procesa. Nadzorom tehnološkog procesa osigurava se provjera ispravnosti uređaja i opreme (provjera valjanosti dokumentacije za uređaje i opremu koje ispituju ovlaštene društva), te provjera obavljanja tehnološkog procesa sukladno načinu gospodarenja otpadom propisanim Zakonom i Pravilnikom. Mjere nadzora vrše se prema načelima sustava UNI EN ISO 9001 i UNI EN ISO 14001, te OHSAS 18001.

*Interventno skupljanje otpada-*Nadzor tehnološkog procesa interventnog sakupljanja otpada provodi odgovorna osoba u skladištu. Sustav upravljačkog nadzora metoda sastoji se od kontrole načina izvođenja tehnološkog procesa i pisanih uputa rada za obavljanje tehnološkog procesa. Na vidljivim i pristupačnim mjestima gdje se provode tehnološki procesi postavljene su pisane upute za rad koje moraju sadržavati načine obveznog postupanja radnika (hodogram aktivnosti) pri obavljanju tehnološkog procesa. Nadzorom tehnološkog procesa osigurava se provjera ispravnosti uređaja i opreme (provjera valjanosti dokumentacije za uređaje i opremu koje ispituju ovlaštene društva), te provjera obavljanja tehnološkog procesa sukladno načinu gospodarenja otpadom propisanim Zakonom i Pravilnikom. Mjere nadzora vrše se prema načelima sustava UNI EN ISO 9001 i UNI EN ISO 14001 te OHSAS 18001.

Tehnološki proces P2- Prihvat

Nadzor tehnološkog procesa prihvata otpada provodi odgovorna osoba u skladištu. Sustav upravljačkog nadzora metoda sastoji se od kontrole načina izvođenja tehnološkog procesa i pisanih uputa rada za obavljanje tehnološkog procesa. Na vidljivim i pristupačnim mjestima gdje se provode tehnološki procesi postavljene su pisane upute za rad koje moraju sadržavati načine obveznog postupanja radnika (hodogram aktivnosti) pri obavljanju tehnološkog procesa. Nadzorom tehnološkog procesa osigurava se provjera ispravnosti uređaja i opreme (provjera valjanosti dokumentacije za uređaje i opremu koje ispituju ovlaštene društva), te provjera obavljanja tehnološkog procesa sukladno načinu gospodarenja otpadom propisanim Zakonom i Pravilnikom. Mjere nadzora vrše se prema načelima sustava UNI EN ISO 9001 i UNI EN ISO 14001, te OHSAS 18001.

Tehnološki proces P3- Priprema za ponovnu uporabu(PU)

Nadzor tehnološkog procesa pripreme za ponovnu uporabu provodi odgovorna osoba u skladištu. Sustav upravljačkog nadzora metoda sastoji se od kontrole načina izvođenja tehnološkog procesa i pisanih uputa rada za obavljanje tehnološkog procesa. Na vidljivim i pristupačnim mjestima gdje se provode tehnološki procesi postavljene su pisane upute za rad koje moraju sadržavati načine obveznog postupanja radnika (hodogram aktivnosti) pri obavljanju tehnološkog procesa. Nadzorom tehnološkog procesa osigurava se provjera ispravnosti uređaja i opreme (provjera valjanosti dokumentacije za uređaje i opremu koje ispituju ovlaštene društva), te provjera obavljanja tehnološkog procesa sukladno načinu gospodarenja

otpadom propisanim Zakonom i Pravilnikom. Mjere nadzora vrše se prema načelima sustava UNI EN ISO 9001 i UNI EN ISO 14001,

Tehnološki proces P4-Piprema prije uporabe ili zbrinjavanja(PP)

Nadzor tehnološkog procesa pripreme prije uporabe ili zbrinjavanja provodi odgovorna osoba u skladištu. Sustav upravljačkog nadzora metoda sastoji se od kontrole načina izvođenja tehnološkog procesa i pisanih uputa rada za obavljanje tehnološkog procesa. Na vidljivim i pristupačnim mjestima gdje se provode tehnološki procesi postavljene su pisane upute za rad koje moraju sadržavati načine obveznog postupanja radnika (hodogram aktivnosti) pri obavljanju tehnološkog procesa. Nadzorom tehnološkog procesa osigurava se provjera ispravnosti uređaja i opreme (provjera valjanosti dokumentacije za uređaje i opremu koje ispituju ovlaštene društva), te provjera obavljanja tehnološkog procesa sukladno načinu gospodarenja otpadom propisanim Zakonom i Pravilnikom. Mjere nadzora vrše se prema načelima sustava UNI EN ISO 9001 i UNI EN ISO 14001 te OHSAS 18001.

Tehnološki proces P5- R3-Recikliranje/obnavljanje otpadnih organskih tvari koje se ne koriste kao otapala.

Nadzor tehnološkog procesa provodi odgovorna osoba u skladištu. Sustav upravljačkog nadzora metoda sastoji se od kontrole načina izvođenja tehnološkog procesa i pisanih uputa rada za obavljanje tehnološkog procesa. Na vidljivim i pristupačnim mjestima gdje se provode tehnološki procesi postavljene su pisane upute za rad koje moraju sadržavati načine obveznog postupanja radnika (hodogram aktivnosti) pri obavljanju tehnološkog procesa. Nadzorom tehnološkog procesa osigurava se provjera ispravnosti uređaja i opreme (provjera valjanosti dokumentacije za uređaje i opremu koje ispituju ovlaštene društva), te provjera obavljanja tehnološkog procesa sukladno načinu gospodarenja otpadom propisanim Zakonom i Pravilnikom. Mjere nadzora vrše se prema načelima sustava UNI EN ISO 9001 i UNI EN ISO 14001 te OHSAS 18001

Tehnološki proces P6-R12- Oporaba postupkom R12(razmjena otpada radi primjene bilo kojeg od postupaka uporabe navedenim pod R1 – R11)

Nadzor tehnološkog procesa razmjena otpada radi primjene bilo kojeg od postupaka uporabe navedenim pod R1 – R11 provodi osoba odgovorna za gospodarenje otpadom, zamjenik odgovorne osobe ili ovlaštena osoba. Sustav upravljačkog nadzora metoda sastoji se od kontrole načina izvođenja tehnološkog procesa i pisanih uputa rada za obavljanje tehnološkog procesa. Na vidljivim i pristupačnim mjestima gdje se provode tehnološki procesi postavljene su pisane upute za rad koje moraju sadržavati načine obveznog postupanja radnika (hodogram aktivnosti) pri obavljanju tehnološkog procesa. Nadzorom tehnološkog procesa osigurava se provjera ispravnosti uređaja i opreme (provjera valjanosti dokumentacije za uređaje i opremu koje ispituju ovlaštene društva), te provjera obavljanja tehnološkog procesa sukladno načinu gospodarenja otpadom propisanim Zakonom i Pravilnikom. Mjere nadzora vrše se prema načelima sustava UNI EN ISO 9001 i UNI EN ISO 14001, te OHSAS 18001.

Tehnološki proces P7- D9- Fizikalno kemijska obrada otpada koja nije specificirana drugdje u ovim postupcima, a koja za posljedicu ima konačne sastojke i mješavine koje se zbrinjavaju bilo kojim postupkom D1-D12(npr isparavanje, sušenje, kalciniranje)

Nadzor tehnološkog procesa provodi odgovorna osoba na skladištu. Sustav upravljačkog nadzora metoda sastoji se od kontrole načina izvođenja tehnološkog procesa pisanih uputa rada za obavljanje tehnološkog procesa. Na vidljivim i pristupačnim mjestima postavljene su pisane upute za rad koje moraju sadržavati načine obveznog postupanja radnika (hodogram aktivnosti) pri obavljanju tehnološkog procesa. Nadzorom tehnološkog procesa osigurava se provjera ispravnosti uređaja i opreme (provjera valjanosti dokumentacije za uređaje i opremu koje ispituju ovlaštene društva), te provjera obavljanja tehnološkog procesa sukladno načinu gospodarenja otpadom propisanim Zakonom i Pravilnikom. Mjere nadzora vrše se prema načelima sustava UNI EN ISO 9001 i UNI EN ISO 14001, te OHSAS 18001.

Tehnološki proces-P8 – D13-Spajanje ili miješanje otpada prije podvrgavanja bilo koje postupku D1-D12

Nadzor tehnološkog procesa- Spajanje ili miješanje otpada prije podvrgavanja bilo kojem postupku D1-D12, provodi odgovorna osoba u skladištu. Sustav upravljačkog nadzora metoda sastoji se od kontrole načina izvođenja tehnološkog procesa i pisanih uputa rada za obavljanje tehnološkog procesa. Na vidljivim i pristupačnim mjestima gdje se provode tehnološki procesi postavljene su pisane upute za rad koje moraju sadržavati načine obveznog postupanja radnika (hodogram aktivnosti) pri obavljanju tehnološkog procesa. Nadzorom tehnološkog procesa osigurava se provjera ispravnosti uređaja i opreme (provjera valjanosti dokumentacije za uređaje i opremu koje ispituju ovlaštene društva), te provjera obavljanja tehnološkog procesa sukladno načinu gospodarenja otpadom propisanim Zakonom i Pravilnikom. Mjere nadzora vrše se prema načelima sustava UNI EN ISO 9001 i UNI EN ISO 14001, te OHSAS 18001.

Tehnološki proces P9-R13,D15-Skladištenje

Nadzor tehnološkog procesa skladištenja otpada provodi osoba odgovorna osoba na skladištu. Sustav upravljačkog nadzora metoda sastoji se od kontrole načina izvođenja tehnološkog procesa pisanih uputa rada za obavljanje tehnološkog procesa. Na vidljivim i pristupačnim mjestima gdje se provode tehnološki procesi postavljene su pisane upute za rad koje moraju sadržavati načine obveznog postupanja radnika (hodogram aktivnosti) pri obavljanju tehnološkog procesa. Nadzorom tehnološkog procesa osigurava se provjera ispravnosti uređaja i opreme (provjera valjanosti dokumentacije za uređaje i opremu koje ispituju ovlaštene društva), te provjera obavljanja tehnološkog procesa sukladno načinu gospodarenja otpadom propisanim Zakonom i Pravilnikom. Mjere nadzora vrše se prema načelima sustava UNI EN ISO 9001 i UNI EN ISO 14001, te OHSAS 18001.

Upute za rad**Tehnološki proces P1- Prikupljanje (sakupljanje i interventno sakupljanje otpada)**

Sakupljanje otpada

- Prema važećim uputama iz ISO standarda

Intervento sakupljanje otpada

- Prema važećim uputama iz ISO standarda

Tehnološki proces P2- Prihvat

Osoba zadužena za prihvat otpada provjerava cjelovitost i ispravnost propisane prateće dokumentacije, te vizualnim pregledom utvrđuje odgovara li otpad koji se preuzima pratećoj dokumentaciji.

: Prilikom prijema otpada, odgovorna osoba (djelatnik) društva Metis d.d., dužna je

1. Zatražiti propisanu prateću dokumentaciju o otpadu
2. Zatražiti osobne dokumente od prodavatelja otpada (ukoliko otpad dovozi fizička osoba tj. građanin)
3. Obaviti vizualni pregled otpada,
4. Obaviti primarnu selekciju ukoliko se radi u većem broju vrsta otpada
5. Obaviti odvag
6. Ispuniti prateći list za otpad
7. Ispuniti ONTO obrazac
8. Izdati prodavatelju propisanu prateću dokumentaciju (Izjava o vlasništvu otpada, Potvrda o preuzetom otpadu, Prateći list, račun)

Osim navedenih definiraju se i slijedeće upute:

1. Opremom smiju rukovati samo za to obučeni djelatnici društva Metis d.d
2. Prije početka rada uvjeriti se da je oprema ispravna i da rad neće ugroziti druge radnike
3. Prostor mora biti čist i pristupačan
4. Zaposlenici obvezno moraju nositi zaštitnu odjeću i obuću
5. Svaki kvar ili nedostatak na opremi ili uočenu opasnost prilikom prijema otpada prijaviti odgovornoj osobi

Tehnološki proces P3- Priprema za ponovnu uporabu (PU)

Upute za rad na strojevima i alatima za obradu neopasnog otpada sastavni su dio specifikacija navedene opreme kao i obuke djelatnika društva Metis d.d. Djelatnici društva su posebno osposobljeni za rukovanje strojevima i alatima.

- Ostala uputstva za obavljanje tehnološkog procesa obavljaju se prema važećim uputama iz ISO standarda

Tehnološki proces P4-priprema prije uporabe ili zbrinjavanja (PP)

Upute za rad na strojevima i alatima za obradu neopasnog otpada sastavni su dio specifikacija navedene opreme kao i obuke djelatnika društva Metis d.d. Djelatnici društva su posebno osposobljeni za rukovanje strojevima i alatima.

- Ostale smjernice i uputstva za obavljanje tehnološkog procesa -Prema važećim uputama iz ISO standarda.

Tehnološki proces P5- R3-Recikliranje/obnavljanje otpadnih organskih tvari koje se ne koriste kao otapala.

Upute za rad na strojevima i alatima za obradu neopasnog otpada sastavni su dio specifikacija opreme kao i obuke djelatnika društva Metis d.d. Djelatnici su posebno osposobljeni za rukovanje strojevima i alatima.

-Ostale smjernice i uputstva za obavljanje tehnološkog procesa -Prema važećim uputama iz ISO standarda

Tehnološki proces P6- Oporaba postupkom R12(razmjena otpada radi primjene bilo kojeg od postupaka uporabe navedenim pod R1 – R11)

Upute za rad na strojevima i alatima za obradu neopasnog otpada sastavni su dio specifikacija navedene opreme kao i obuke djelatnika društva Metis d.d. Djelatnici društva su posebno osposobljeni za rukovanje strojevima i alatima.

-Ostale smjernice i uputstva za obavljanje tehnološkog procesa -Prema važećim uputama iz ISO standarda.

Tehnološki proces P7-D9- Fizikalno kemijska obrada otpada koja nije specificirana drugdje u ovim postupcima, a koja za posljedicu ima konačne sastojke i mješavine koje se zbrinjavaju bilo kojim postupkom D1-D12(npr isparavanje, sušenje, kalciniranje)

Upute za rad na strojevima i alatima sastavni su dio specifikacija navedene opreme kao i obuke djelatnika društva Metis d.d. Djelatnici društva su posebno osposobljeni za rukovanje strojevima i alatima.

-Ostale smjernice i uputstva za obavljanje tehnološkog procesa -Prema važećim uputama iz ISO standarda.

Tehnološki proces P8 – D13- Spajanje ili miješanje otpada prije podvrgavanja bilo koje postupku D1-D12

Upute za rad na strojevima i alatima sastavni su dio specifikacija navedene opreme kao i obuke djelatnika društva Metis d.d. Djelatnici društva su posebno osposobljeni za rukovanje strojevima i alatima.

-Ostale smjernice i uputstva za obavljanje tehnološkog procesa -Prema važećim uputama iz ISO standarda.

Tehnološki proces P9- R13,D15- Skladištenje

Prilikom skladištenja, odgovorna osoba dužna je:

1. Otpad skladištiti po vrstama i ključnim brojevima, u spremnicima ili u rasutom stanju u skladištu neopasnog otpada na nepropusnoj podlozi. Djelatnici moraju biti obučeni za pravilno i sigurno skladištenje na mjestima označenim za određenu vrstu otpada. Zbog ekonomičnijeg skladištenja i lakšeg manipuliranja, dio otpada se skladišti u specijaliziranim vrećama kapaciteta 2 m³.
2. Prostor skladišta držati prohodnim za strojeve koji sudjeluju u procesu skladištenja otpada.

Ostale upute za rad osim onih koje su već prethodno opisane nisu definirane.

Upute za rad na strojevima i alatima za obavljanje tehnološkog procesa skladištenja neopasnog otpada sastavni su dio specifikacija navedene opreme kao i obuke djelatnika društva Metis d.d. Djelatnici društva su posebno osposobljeni za rukovanje strojevima i alatima.

-Ostale smjernice i uputstva za obavljanje tehnološkog procesa -Prema važećim uputama iz ISO standarda.

Sigurnosno preventivne mjere:

U postupcima gospodarenja otpadom koji se obavljaju u građevini za gospodarenje otpadom potrebno je provoditi uz sigurnosno preventivne mjere kako slijede:

-Prije početka rada obvezno je provjeriti ispravnost svih dijelova opreme i strojeva.

-Za vrijeme rada zabranjeno je zadržavanje u djelokrugu rada stroja te njegovo održavanje, popravlanje.

-Radni prostor mora biti čist i održavan.

Za vrijeme rada radnik mora nositi zadužena osobna zaštitna sredstva.

U slučaju zastoja ili kvara, potrebno je obavijestiti osobu odgovornu za gospodarenje otpadom.

Nakon završetka rada potrebno je radno mjesto očistiti.

Sve aktivnosti gospodarenja otpadom na lokaciji regulirane su uvjetima Okolišne dozvole (KLASA: UP/I 351-03/16-02/20; URBROJ: 517-06-2-2-17-20), od 23. lipnja 2017

b) OBVEZE PRAĆENJA EMISIJA

Tablica 7.

ASPEKT	OBVEZA
ZRAK	Okolišnom dozvolom (KLASA: UP/I 351-03/16-02/20, URBROJ: 517-06-2-2-17-22) od 23. lipnja 2017. nije propisano praćenje emisija u zrak.
VODA	Nema ispuštanja u vode.
MORE	Nema ispuštanja u more.
TLO	Nema ispuštanja u tlo.
SUSTAV JAVNE ODVODNJE	Sukladno Okolišnoj dozvoli praćenje kakvoće tehnološke vode prije ispuštanja u sustav javne odvodnje obavlja se 2 puta godišnje na ispustu K4-NN 404180-156 putem ovlaštenog laboratorija.

V. NACRTI PROSTORNOG RAZMJESTA TEHNOLOŠKIH PROCESA







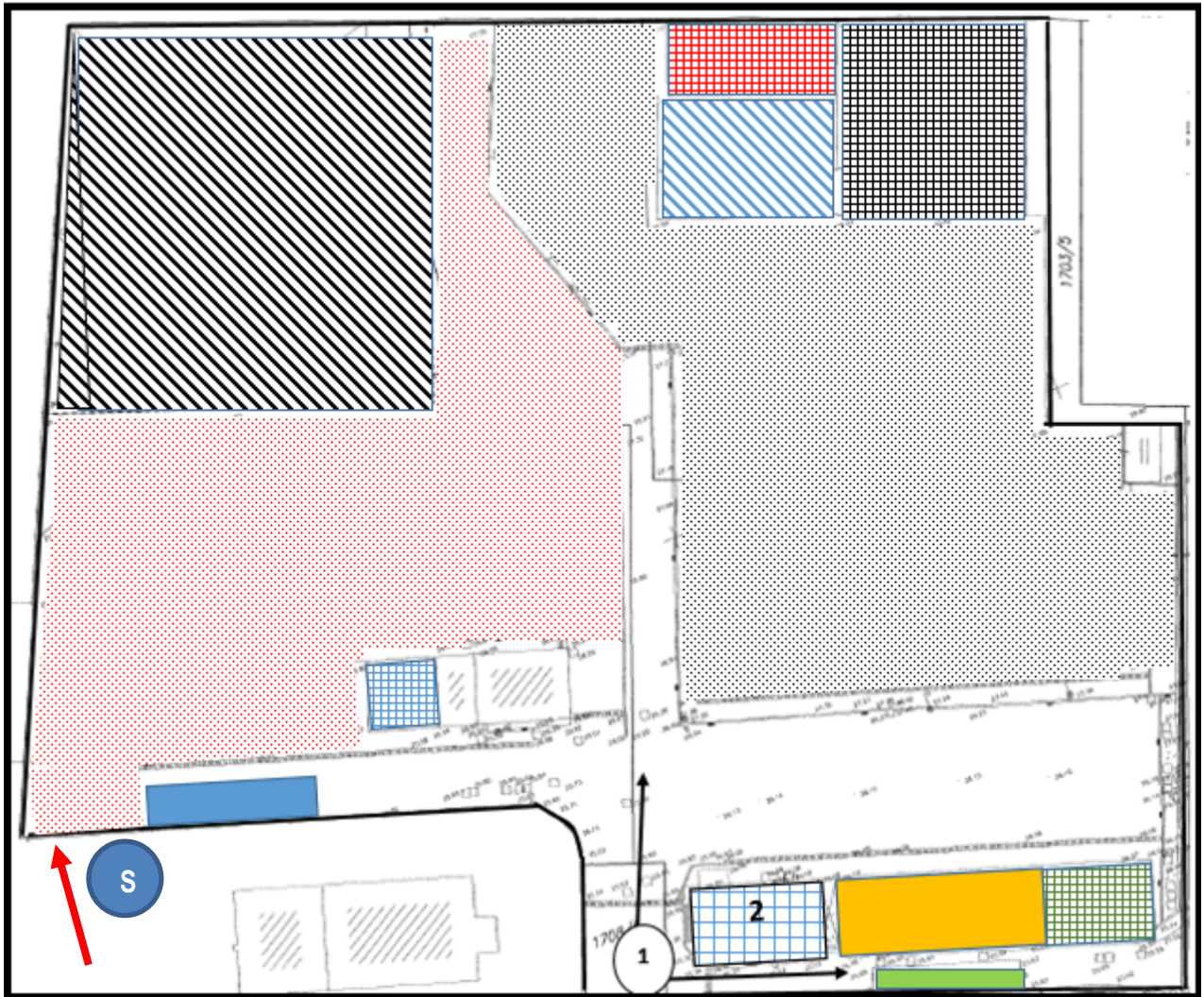







Slika 1. Izvod iz dijela katastarskog plana sa označenim granicama katastarske čestice i građevine za gospodarenje otpadom u mjerilu 1:1500



Slika 2. Nacrt prostornog razmještaja tehnoloških procesa na katastarskoj podlozi(čestice 1708/2, 1708/5, 1708/6, 1706/3, 1680/6)



Slika 3. Legenda

	<u>Smijer kretanja</u>
	<u>Granice građevine za gospodarenje odpadom</u>
1	<u>Ulaz u građevinu za gospodarenje odpadom i prostor za prihvata otpada - tehnološki proces S-2</u>
	<u>Upravna zgrada</u>
	<u>Kolna vaga</u>
	<u>Lokacija tehnološke jedinice za separaciju tekućeg otpada - Prostor za obavljanje tehnološkog procesa fizikalno kemijske obrade - zbrinjavanje otpada postupkom D9, površine 130 m².</u>
	<u>Reciklažno dvorište</u>
	<u>Otvorena površina za sortiranje, obradu i skladištenje metala površine 3575 m². Područje obavljanja tehnoloških postupaka: PP, PU, R12, R13, D15</u>
	<u>Otvorena površina za sortiranje, obradu i skladištenje nemetala površine 3180 m². Područje obavljanja tehnoloških postupaka: PP, PU, R3, R12, R13, D15</u>
	<u>Natkriveno skladište- nadstrešnice za sortiranje, skladištenje i obradu nemetala površine 2230 m². Područje obavljanja tehnoloških postupaka: PP, PU, R3, R12, R13, D15</u>
	<u>Zatvoreno skladište sa sekundarnim spremnicima (tankvanama) T1,T2,T3,T4,T5, za skladištenje tekućeg otpada površine 170 m²</u>
	<u>Natkriveno skladište(nadstrešnica) sa sekundarnim spremnikom(tankvana-T6) i nepropusnom taložnicom za skladištenje tekućeg otpada površine 600 m²</u>
	<u>Prostor za prihvata, sortiranje i skladištenje neželjeznih metala površine 250 m². Područje obavljanja tehnoloških postupaka: PP, PU, R12, R13, D15</u>
	<u>Natkriveno skladište(nadstrešnica) za skladištenje otpada površine 150 m²</u>
	<u>Radionica- natkriveni prostor za obradu krutog otpada površine 325 m²- PU,R12</u>

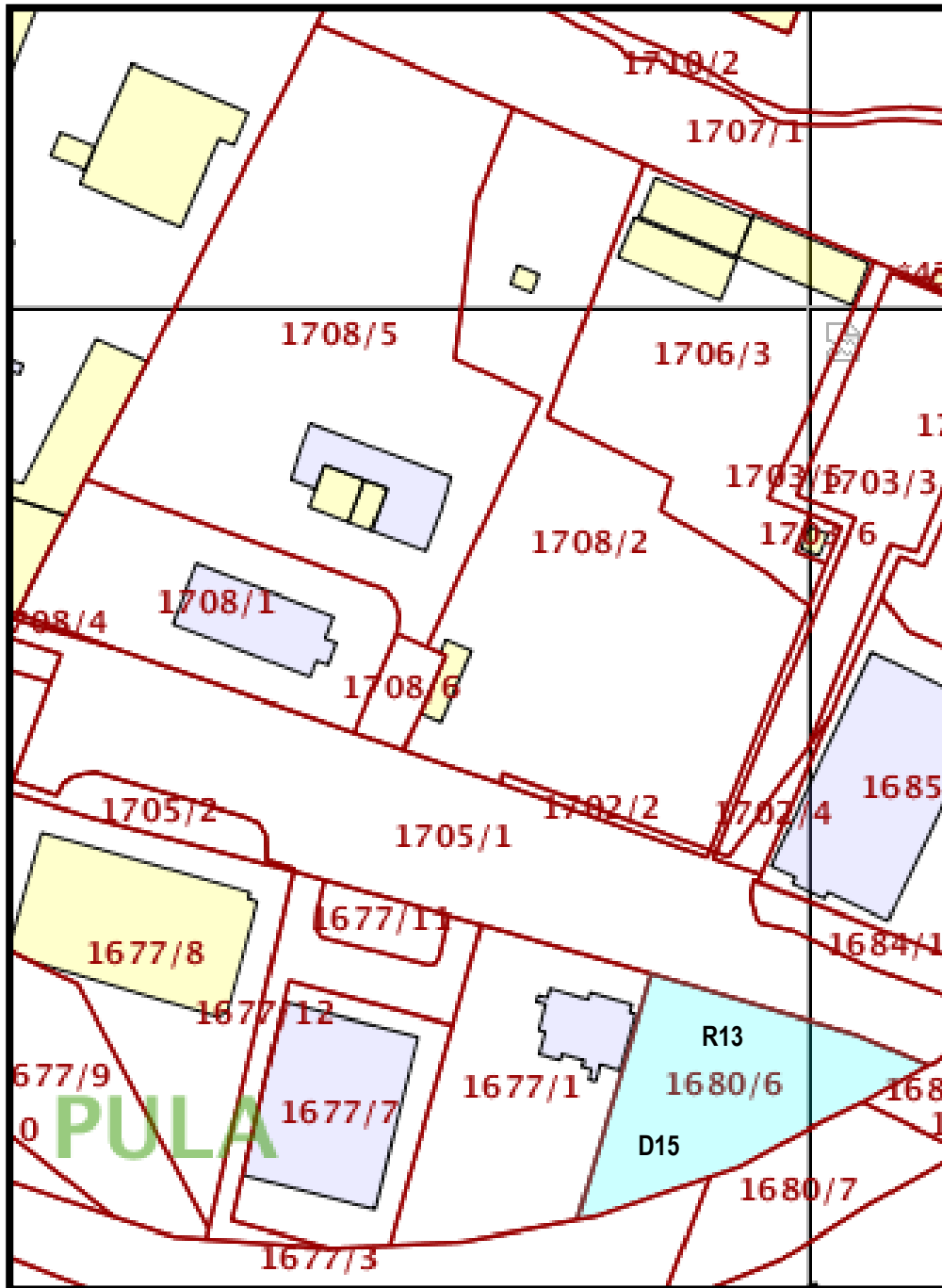

Slika 4. Prikaz položaja katastarske čestice 1680/6 koja se nalazi preko ceste, a koja je predmet elaborata(plato za skladištenje otpada u spremnicima)



Slika 5. Fotografski snimak katastarske čestice 1680/6 površine 1870 m², sa ucrtanim granicama skladišta(ograda)



Slika 6. Legenda

	<u>Smijer kretania</u>
	<u>Ograda</u>
1	<u>Ulaz/izlaz</u>

Slika 6. Prostor preuzet od tvrtke Jadran metal d.d. gdje se obavljala djelatnost gospodarenja otpadom i gdje se planira privremeno skladištenje određenih vrsta otpada većih dimenzija

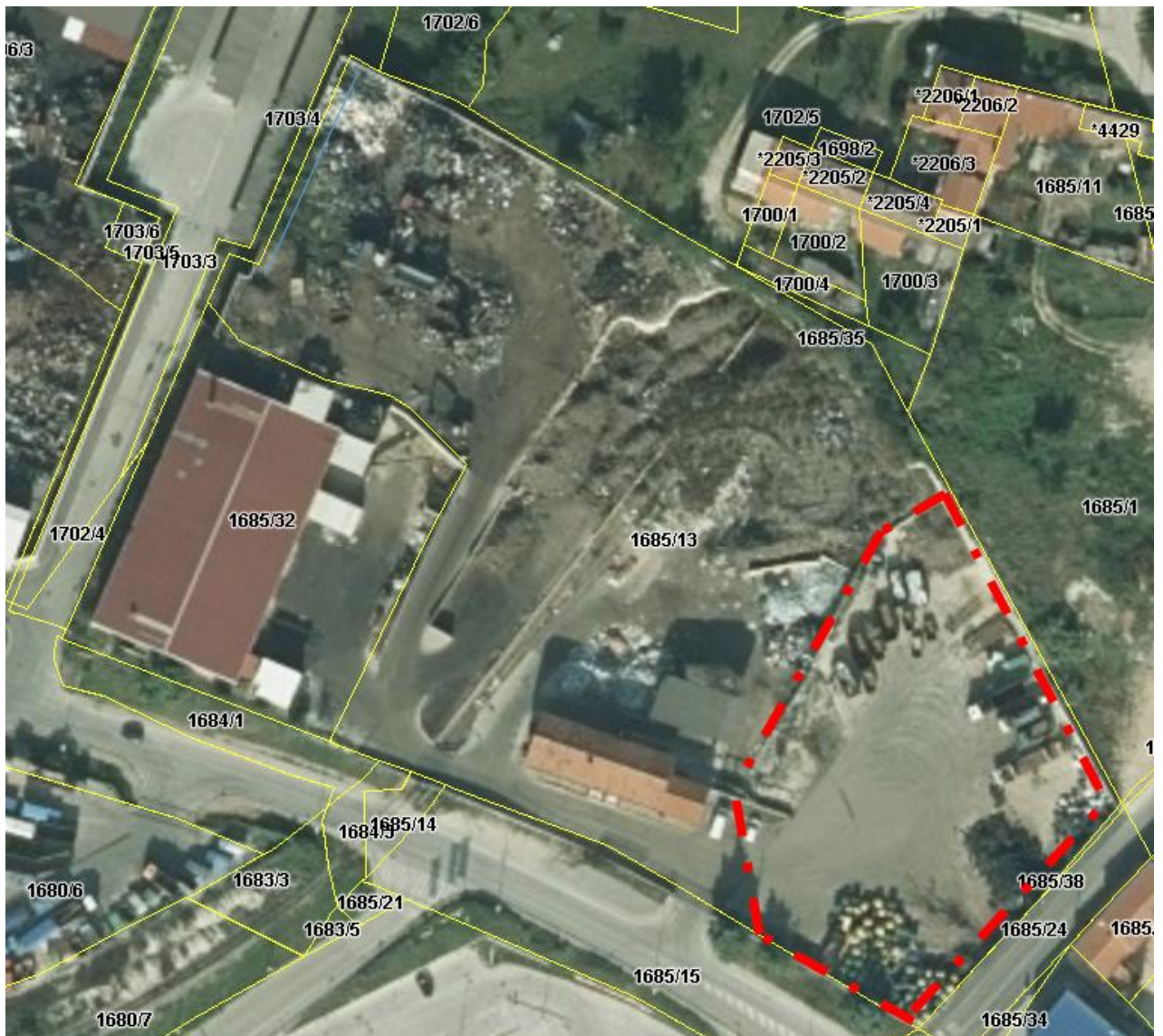

VI. SHEMA TEHNOLOŠKIH PROCESA

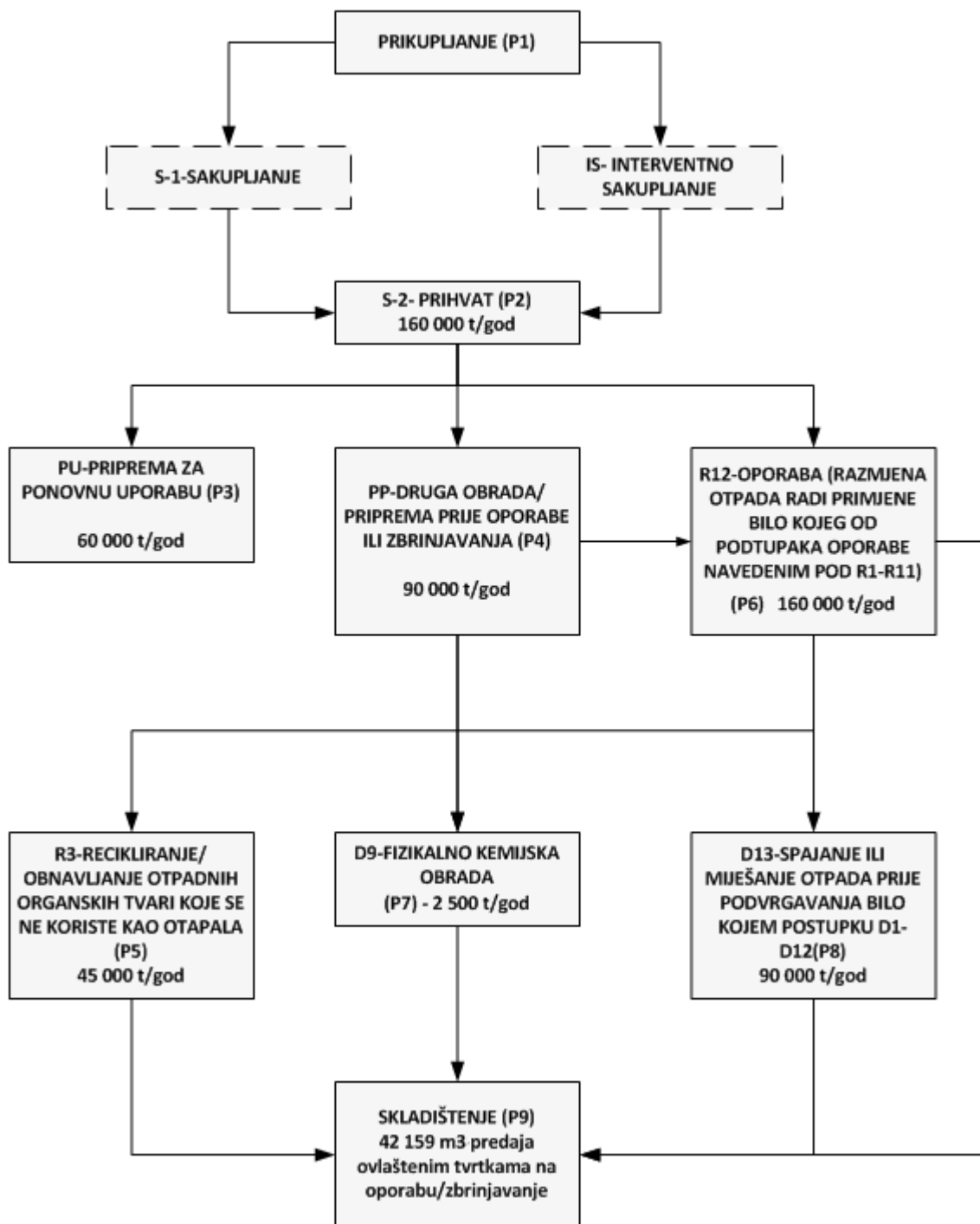

VII. MJERE NAKON PRESTANKA OBAVLJANJA POSTUPAKA ZA KOJE JE IZDANA DOZVOLA

Program razgradnje postrojenja uključuje pražnjenje, čišćenje i rastavljanje nepotrebnih nadzemnih i podzemnih struktura – uključujući i ostatke glavnih i pomoćnih tvari koje sudjeluju u tehnološkom procesu, odvoz i zbrinjavanje otpada te pregled i analizu terena na lokaciji. Krajnji cilj je uklanjanje i zbrinjavanje svih materijala s lokacije postrojenja koji bi mogli predstavljati opasnost za okoliš i to na način koji neće prouzročiti novo onečišćenje.

U svrhu zatvaranja i razgradnje postrojenja izradit će se Program razgradnje koji će obuhvatiti sljedeće aktivnosti:

- obustava rada postrojenja, uključujući sve tehnološke procese, procese skladištenja i pomoćne procese,
 - pražnjenje građevine za skladištenje otpada i spremnika izvan građevine
 - uklanjanje i adekvatno zbrinjavanje otpada,
 - čišćenje građevine,
 - rastavljanje i uklanjanje opreme,
 - rušenje objekata koji nisu predviđeni za daljnju uporabu,
 - odvoz i zbrinjavanje otpada putem ovlaštenih pravnih osoba,
 - pregled lokacije i ocjena stanja okoliša,
 - ovjera dokumentacije o razgradnji postrojenja i čišćenju lokacije.

Program razgradnje uključivat će i analizu i ocjenu stanja okoliša u cilju određivanja razine onečišćenja i potrebe za sanacijom zemljišta.

U slučaju nezadovoljavajućeg stanja okoliša nakon razgradnje, provest će se sanacija lokacije prema detaljno razrađenom programu sanacije.

VIII. IZRAČUNI**ZAPREMINE SEKUNDARNIH SPREMNIKA**

Tekući otpad skladišti se u zatvorenom skladištu opremljenom sekundarnim spremnicima, „tankvanama“ T1 – T5 (vidi nacrt prostornog razmještaja tehnoloških procesa) i u nadstrešnici opremljenoj nepropusnom taložnicom i sekundarnim spremnikom T6

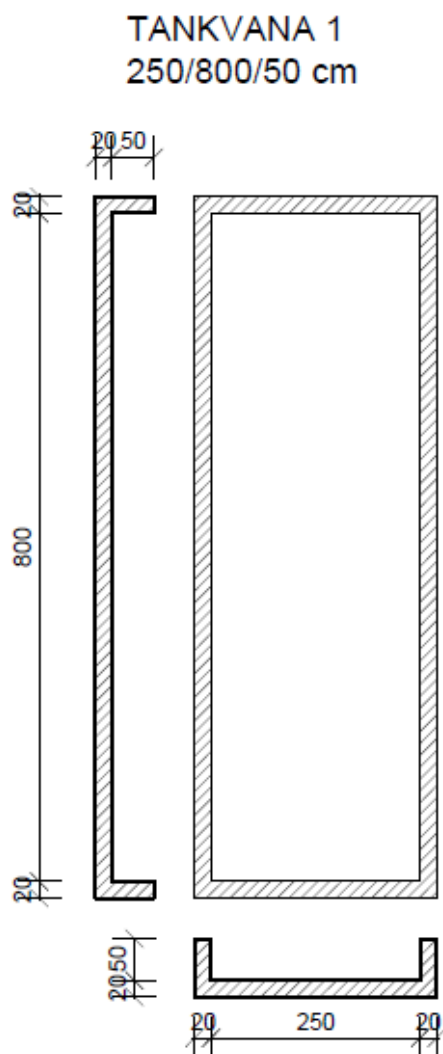
1. Sekundarni spremnik-T1

Širina-2,5 m / Dužina-8 m / Visina-0,5 m

Zapremina (m³) = Širina x Dužina x Visina = 10 m³

Izračunati volumen sekundarnog spremnika iznosi 10 m³

Zapremnina/kapacitet najvećeg primarnog spremnika koji se može postaviti na slijevnoj površini ovog sekundarnog spremnika iznosi 9,09 m³ ≈ 9,1 m³

Zbroj zapremina/kapaciteta svih primarnih spremnika koji se mogu postaviti na slijevnoj površini ovog sekundarnog spremnika iznosi 40 m³.

2. Sekundarni spremnik-T2

TANKVANA 2
310/460/50 cm

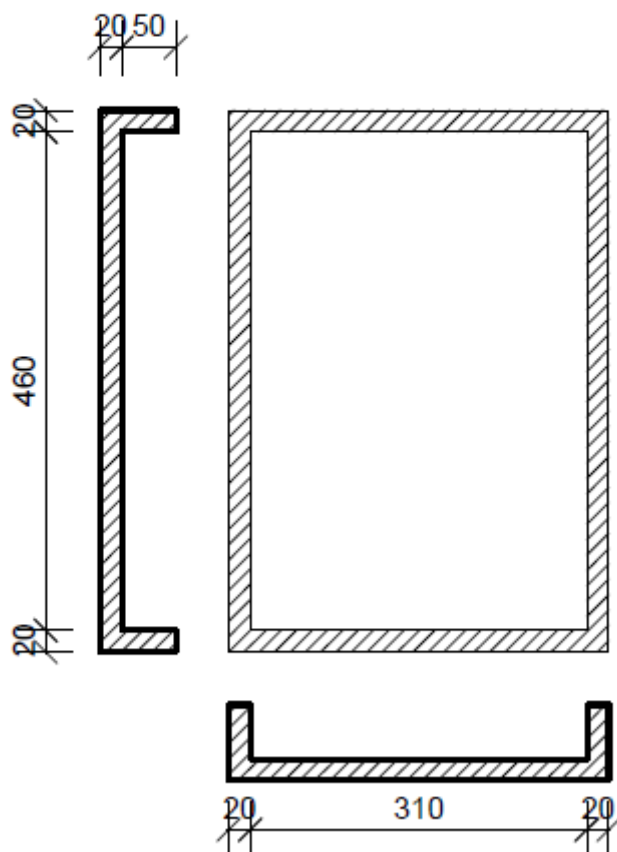

Širina-3,1 m / Dužina-4,6 m / Visina-0,5 m

Zapremina (m³) = Širina x Dužina x Visina = 7,1 m³

Izračunati volumen sekundarnog spremnika iznosi 7,1 m³

Zapremina/kapacitet najvećeg primarnog spremnika koji se može postaviti na slijevnoj površini ovog sekundarnog spremnika iznosi 6,454 m³ ≈ 6,4 m³

Zbroj zapremina/kapaciteta svih primarnih spremnika koji se mogu postaviti na slijevnoj površini ovog sekundarnog spremnika iznosi 28,4 m³.

3. Sekundarni spremnik-T3

TANKVANA 3
130/130/30 cm

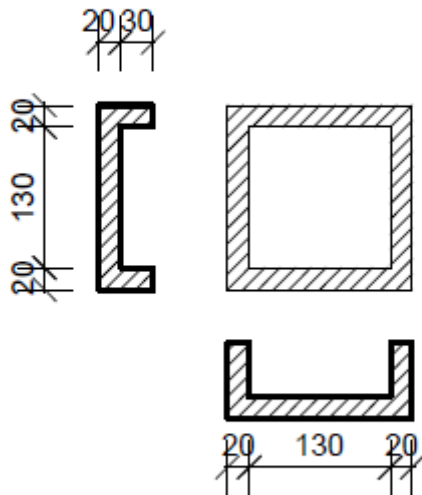

Širina-1,3 m / Dužina-1,3 m / Visina-0,3 m

Zapremina (m³) =Širina x Dužina x Visina = 0,5 m³

Izračunati volumen sekundarnog spremnika iznosi 0,5 m³

Zapremina/kapacitet najvećeg primarnog spremnika koji se može postaviti na slijevnoj površini ovog sekundarnog spremnika iznosi 0,45 m³

Zbroj zapremina/kapaciteta svih primarnih spremnika koji se mogu postaviti na slijevnoj površini ovog sekundarnog spremnika iznosi 2 m³.

4. Sekundarni spremnik-T4

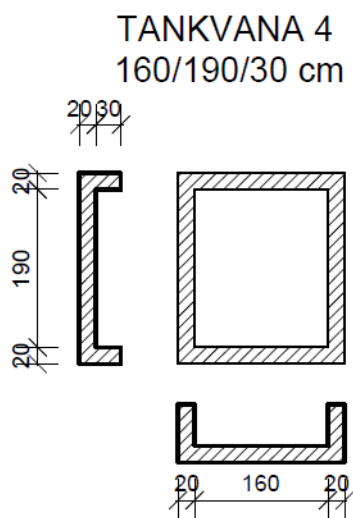

Širina-1,6 m / Dužina-1,9 m / Visina-0,3 m

Zapremina (m³) =Širina x Dužina x Visina = 0,9 m³

Izračunati volumen sekundarnog spremnika iznosi 0,9 m³

Zapremina/kapacitet najvećeg primarnog spremnika koji se može postaviti na slijevnoj površini ovog sekundarnog spremnika iznosi 0,8 m³

Zbroj zapremina/kapaciteta svih primarnih spremnika koji se mogu postaviti na slijevnoj površini ovog sekundarnog spremnika iznosi 3,6 m³.

5. Sekundarni spremnik-T5

TANKVANA 5
250/370/30 cm

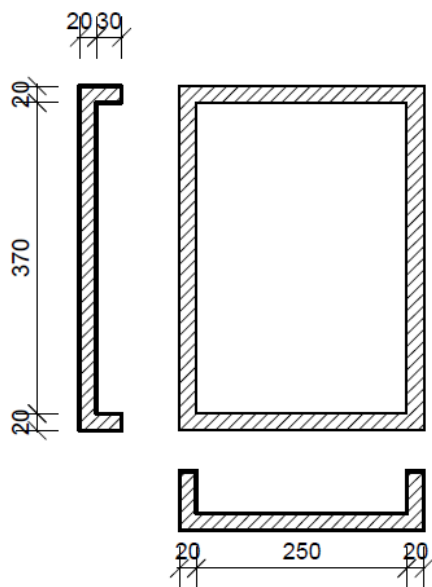

Širina-2,5 m / Dužina-3,7 m / Visina-0,3 m

Zapremina (m³) = Širina x Dužina x Visina = 2,775 m³

Izračunati volumen sekundarnog spremnika iznosi 2,775 m³

Zapremina/kapacitet najvećeg primarnog spremnika koji se može postaviti na slijevnoj površini ovog sekundarnog spremnika iznosi 2,5 m³

Zbroj zapremina/kapaciteta svih primarnih spremnika koji se mogu postaviti na slijevnoj površini ovog sekundarnog spremnika iznosi 11 m

6. Sekundarni spremnik-T6

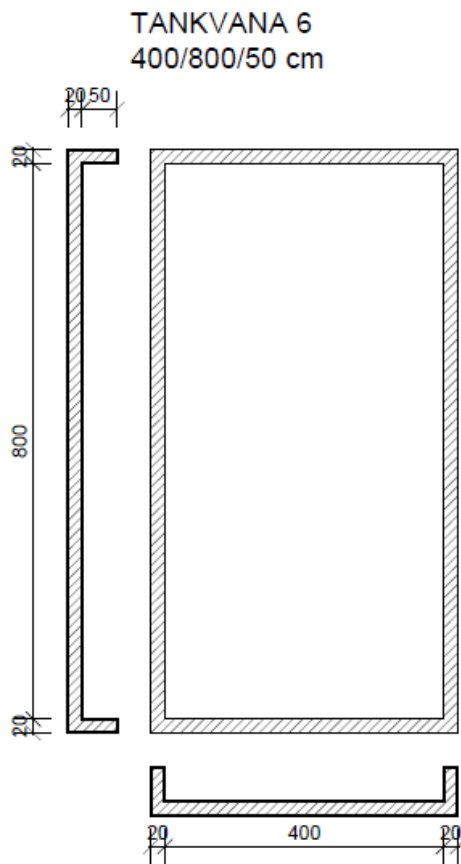

Širina-4 m / Dužina-8 m / Visina-0,5 m

Zapremina (m³) =Širina x Dužina x Visina = 16 m³

Izračunati volumen sekundarnog spremnika iznosi 16 m³

Zapremina/kapacitet najvećeg primarnog spremnika koji se može postaviti na slijevnoj površini ovog sekundarnog spremnika iznosi 14,5 m³

Zbroj zapremina/kapaciteta svih primarnih spremnika koji se mogu postaviti na slijevnoj površini ovog sekundarnog spremnika iznosi 64 m³.

7. Sekundarni spremnik-Nepropusna taložnica

Širina-0,25 m / Dužina-25 m / Visina-0,4 m

Zapremina (m^3) =Širina x Dužina x Visina = 2,5 m^3

Izračunati volumen taložnice iznosi 2,5 m^3

Zapremina/kapacitet najvećeg primarnog spremnika koji se može postaviti na slijevnoj površini ovog sekundarnog spremnika iznosi 2,27 m^3

Zbroj zapremina/kapaciteta svih primarnih spremnika koji se mogu postaviti na slijevnoj površini ovog sekundarnog spremnika iznosi 10 m^3 .

Ukupna zapremina/kapacitet svih primarnih spremnika koji se mogu postaviti na slijevnim površinama svih sekundarnih spremnika iznosi 159 m^3 .

S obzirom na izračunati zbroj zapremina/kapaciteta svih primarnih spremnika koji se mogu postaviti na slijevnim površinama sekundarnih spremnika, prosječnu specifičnu masu tekućeg otpada koji se skadišti te na osnovu iskustvenih parametara , u jednom trenutku na skladištu tekućeg otpada(nadstrešnica sa tankvanom i nepropusnom taložnicom i zatvoreno skladište sa tankvanama) može se nalaziti 150 tona tekućeg otpada.

KORISNI PROSTOR SKLADIŠTA OTPADA

-Površina natkrivenih skladišta=3 400 m^2

-Površina otvorenih skladišta= 10 625 m^2

-Ukupna površina prostora za skladištenje= 14 025 m^2

-Ukupna površina korisnog prostora skladišta= Ukupna površina skladišta – 25%(prostor za manipulaciju)= 10 519 $m^2 \approx 10 520 m^2$

-Korisni prostor skladišta(volumen korisnog prostora skladišta)=Ukupna površina korisnog prostora skladišta x Prosječna visina uskladištenog otpada= 42 076 $m^3 \approx 42 000 m^3$

S obzirom na izračunati korisni prostor skladišta, prosječnu specifičnu težinu vrsta otpada koji se skladišti, te na osnovu iskustvenih parametara, u jednom trenutku na skladištu otpada može se nalaziti 42 000 tona krutog otpada.

IX. PRILOZI

1. Preslika dokumenta o članstvu u komori nositelja izrade elaborata
2. Preslika dokaza o obveznom osiguranju od profesionalne odgovornosti nositelja izrade elaborata

I. Preslika dokumenta o članstvu u komori nositelja izrade elaborata



REPUBLIKA HRVATSKA
HRVATSKA KOMORA
INŽENJERA GRAĐEVINARSTVA
10000 Zagreb, Ulica grada Vukovara 271

Klasa: UP/I-360-01/15-01/5117
Urbroj: 500-03-15-1
Zagreb, 18. veljače 2015. godine

Na temelju članka 103. stavaka 1. i 2. Zakona o arhitektonskim i inženjerskim poslovima i djelatnostima u prostornom uređenju i gradnji ("Narodne novine", broj 152/08., 49/11. i 25/13.) i članka 61. Statuta Hrvatske komore inženjera građevinarstva ("Narodne novine", broj 52/09., 4/12. i 81/13.), Odbor za upis Hrvatske komore inženjera građevinarstva, rješavajući po Zahtjevu za upis **VRLJIČAK MATEE, magistre inženjerke građevinarstva (mag.ing.aedif.), KRIVODOL, Podbablje, Ivana Pavla II 49**, u Imenik ovlaštenih inženjera građevinarstva Hrvatske komore inženjera građevinarstva, donio je

RJEŠENJE o upisu u Imenik ovlaštenih inženjera građevinarstva Hrvatske komore inženjera građevinarstva

1. U Imenik ovlaštenih inženjera građevinarstva HKIG upisuje se **VRLJIČAK MATEA, mag.ing.aedif.**, KRIVODOL, pod rednim brojem **5117**, s danom upisa **17.02.2015.** godine.
2. Upisom u Imenik ovlaštenih inženjera građevinarstva HKIG, **VRLJIČAK MATEA, mag.ing.aedif.**, stječe pravo na uporabu strukovnog naziva "**ovlašteni inženjer građevinarstva**" i može obavljati poslove projektiranja u svojstvu odgovorne osobe (projektanta i/ili glavnog projektanta) u okviru zadaće građevinske struke, te poslove stručnog nadzora građenja u svojstvu odgovorne osobe (nadzornog inženjera) u okviru zadaće građevinske struke u skladu s člancima 15. i 16. te s tim u vezi s člancima 59. i 62. Zakona o arhitektonskim i inženjerskim poslovima i djelatnostima u prostornom uređenju i gradnji, te ostala prava i dužnosti sukladno posebnim propisima.
3. Ovlaštenom inženjeru građevinarstva HKIG izdaje "**pečat**" i "**inženjersku iskaznicu**", koji su trajno vlasništvo HKIG.
Ovlašteni inženjer građevinarstva svojim potpisom i otiskom pečata potvrđuje istinitost i točnost proračuna, crteža, izjava, podataka, izvješća, očitovanja i drugih podataka koji su sastavnim dijelovima dokumenata koje izrađuje ili potpisuje u skladu sa zakonima koji uređuju projektiranje i/ili stručni nadzor građenja, ovim Statutom i drugim aktima Komore, te preuzima odgovornost za izradene sadržaje tih dokumenata. Ovlašteni inženjer građevinarstva iskaznicom dokazuje identitet i javne ovlasti u obavljanju poslova projektiranja i/ili stručnog nadzora građenja u svojstvu odgovorne osobe.
4. Ovlašteni inženjer građevinarstva dobiva posredstvom HKIG policu osiguranja od profesionalne odgovornosti od odabranog osiguravatelja. Polica se izdaje za razdoblje od godinu dana i obnavlja svake godine. Premija osiguranja uračunata je u članarinu ovlaštenog inženjera građevinarstva.
5. Ovlašteni inženjer građevinarstva dužan je plaćati HKIG članarinu i ostala davanja koja utvrde tijela HKIG, osim u slučaju mirovanja članstva, te pri prestanku članstva u HKIG podmiriti sve dospjele financijske obveze prema istima.

6. Ovlašteni inženjer građevinarstva ima prava i dužnosti u skladu s člancima 83., 84. i 85. Statuta Hrvatske komore inženjera građevinarstva.
7. Podnositelj Zahtjeva za upis u Imenik ovlaštenih inženjera građevinarstva HKIG uplatio je upisninu u iznosu od 1.000,00 kn (slovima: tisuću kuna) u korist računa HKIG.

Obrazloženje

VRLJIČAK MATEA, mag.ing.aedif., podnijela je Zahtjev za upis u Imenik ovlaštenih inženjera građevinarstva HKIG.

Odbor za upis HKIG proveo je postupak razmatranja dostavljenog potpunog Zahtjeva imenovane za upis u Imenik ovlaštenih inženjera građevinarstva HKIG u skladu s člancima 24. i 25. Pravilnika o upisima HKIG, te je ocijenio da imenovana u skladu s člankom 105. Zakona o arhitektonskim i inženjerskim poslovima i djelatnostima u prostornom uređenju i gradnji ("Narodne novine", broj 152/08., 49/11. i 25/13.) i člankom 61. Statuta HKIG ("Narodne novine", broj 52/09., 4/12. i 81/13.) ispunjava uvjete za upis u Imenik ovlaštenih inženjera građevinarstva HKIG.

Ovlašteni inženjer građevinarstva upisom u Imenik ovlaštenih inženjera građevinarstva HKIG stječe pravo na obavljanje poslova projektiranja u svojstvu odgovorne osobe (projektanta i/ili glavnog projektanta) u okviru zadaće građevinske struke te poslova stručnog nadzora građenja u svojstvu odgovorne osobe (nadzornog inženjera) u okviru zadaće građevinske struke sve u skladu s člancima 15. i 16. te s tim u vezi s člancima 59. i 62. Zakona o arhitektonskim i inženjerskim poslovima i djelatnostima u prostornom uređenju i gradnji ("Narodne novine", broj 152/08., 49/11. i 25/13.), sve u okviru strukovnih zadataka u skladu s člankom 77. Statuta HKIG ("Narodne novine", broj 52/09., 4/12. i 81/13.), te ostala prava i dužnosti sukladno posebnim propisima.

Ovlašteni inženjer građevinarstva može poslove projektiranja i/ili stručnog nadzora građenja prema članku 19. stavku 1. Zakona o arhitektonskim i inženjerskim poslovima i djelatnostima u prostornom uređenju i gradnji ("Narodne novine", broj 152/08., 49/11. i 25/13.), obavljati samostalno u vlastitom uredu, zajedničkom uredu, projektantskom društvu ili u drugoj pravnoj osobi registriranoj za tu djelatnost.

Ovlašteni inženjer građevinarstva u skladu s člankom 62. stavkom 6. Statuta HKIG ("Narodne novine", broj 52/09., 4/12. i 81/13.), svojim potpisom i otiskom pečata potvrđuje istinitost i točnost proračuna, crteža, izvjava, podataka, izvješća, očitovanja i drugih podataka koji su sastavnim dijelovima dokumenata koje izrađuje ili potpisuje u skladu sa zakonima koji uređuju projektiranje i/ili stručni nadzor građenja, ovim Statutom i drugim aktima Komore, te preuzima odgovornost za izrađene sadržaje tih dokumenata. Ovlašteni inženjer građevinarstva iskaznicom dokazuje identitet i javne ovlasti u obavljanju poslova projektiranja i/ili stručnog nadzora građenja u svojstvu odgovorne osobe.

Ovlašteni inženjer građevinarstva, osim u slučaju mirovanja članstva, dobiva posredstvom HKIG policu osiguranja od profesionalne odgovornosti od odabranog osiguravatelja. Polica se izdaje za razdoblje od godinu dana i obnavlja svake godine. Premija osiguranja uračunata je u članarinu ovlaštenog inženjera građevinarstva.

Upisom u Imenik ovlaštenih inženjera građevinarstva HKIG imenovana stječe pravo na "pečat" i "inženjersku iskaznicu" koje joj izdaje HKIG, a koji su trajno vlasništvo HKIG temeljem članka 62. podstavka 2. Statuta HKIG ("Narodne novine", broj 52/09., 4/12. i 81/13.).

Ovlašteni inženjer građevinarstva ima prava i dužnosti u skladu s člancima 83., 84. i 85. Statuta Hrvatske komore inženjera građevinarstva.

Prava ovlaštenog inženjera građevinarstva jesu: surađivati u radu svih tijela i radnih tijela Komore; birati i biti biran u tijela Komore; biti imenovan u radna tijela i tijela Komore; koristiti pravne i stručne usluge koje pruža Komora; prisustvovati seminarima, simpozijima i ostalim stručnim usavršavanjima, te susretima koje organizira Komora; pravo na stalno stručno usavršavanje i primanje Glasila Komore; pravo na pomoć i organiziranje obvezatnog osiguranja od odgovornosti; pravo na slobodno istupanje iz članstva Komore; podnošenje zahtjeva za pokretanje stegovnog postupka;

podnošenje prigovora na rad pojedinih tijela Komore; davanje prijedloga za donošenje novih te za izmjene i dopune akata Komore; podnošenje zahtjeva za mirovanje članstva u Komori.

Dužnosti ovlaštenog inženjera građevinarstva jesu: poštovanje Statuta, Kodeksa strukovne etike, pravila struke, svih akata koje su donijela mjerodavna tijela Komore; savjesno obavljanje funkcije u tijelima Komore i ostalim tijelima u koje su birani, odnosno imenovani; redovito obavješćavanje Komore, odnosno njezinih mjerodavnih tijela, te službi Komore o svim podacima, koje određuju propisi iz područja građenja, Statut i ostali akti Komore, u roku od petnaest dana od nastanka promjene; na zahtjev Komore javiti Komori i njezinim tijelima podatke značajne u svezi s provjerom poštovanja Kodeksa strukovne etike i ostalih akata Komore, prije svega u stegovnim i ostalim postupcima koji se vode u Komori; plaćanje upisnine, redovito plaćanje članarine i ostalih naknada utvrđenih propisima, Statutom i ostalim aktima Komore, u roku dospijanja navedenom na računu; redovito uredno podmirivati troškove osiguranja od profesionalne odgovornosti, ako nije određeno drugačije; u slučaju prestanka članstva u Komori podmiriti sve dospjele obveze prema Komori; poštivati Zakon i druge propise koji uređuju poslove ovlaštenog inženjera građevinarstva.

Ovlašteni inženjer građevinarstva je dužan u skladu s člankom 86. stavcima 1. i 2. Statuta Hrvatske komore inženjera građevinarstva, redovito plaćati članarinu.

Ovlašteni inženjer građevinarstva dužan je u obavljanju poslova projektiranja i/ili stručnog nadzora građenja za koje je stručno kompetentan, poštivati odredbe Zakona i posebnih zakona, tehnička pravila, standarde, norme te osobno odgovarati za svoj rad i snositi odgovornost prema trećim osobama i javnosti.

U skladu s točkom II. Odluke o visini članarine, upisnine i naknade za poslove kojima Hrvatska komora inženjera građevinarstva ostvaruje vlastite prihode, uplaćena je upisnina u iznosu od 1.000,00 kn (slovima: tisuću kuna) u korist računa Hrvatske komore inženjera građevinarstva broj: 2360000-1102087559.

Upravna pristojba plaćena je upravnim biljegom emisije Republike Hrvatske koji je zalijepljen na podnesak i poništen, u vrijednosti 20,00 kn (slovima: dvadeset kuna) prema tarifnom br. 1 i u vrijednosti od 50,00 kn (slovima: pedeset kuna), prema tar.br. 2. Zakona o upravnim pristojbama („Narodne novine“ br. 8/96. 77/96. 131/97. 69/98. 66/99. 145/99. 116/00. 110/04. 150/05. 153/05. 129/06. 117/07. 25/08. 60/08. 20/10. 69/10. 126/11. 112/12. i 9/13.).

Na temelju svega prethodno navedenog riješeno je kao u dispozitivu, te predsjednik HKIG u skladu s člankom 28. stavkom 1. Pravilnika o upisima Hrvatske komore inženjera građevinarstva donosi ovo rješenje.

Pouka o pravnom lijeku:

Protiv ovog Rješenja žalba nije dopuštena, ali se može pokrenuti upravni spor podnošenjem tužbe nadležnom upravnom sudu u roku od 30 dana od primitka ovog Rješenja.

Predsjednik
Hrvatske komore inženjera građevinarstva
Zvonimir Sever, dipl.ing.građ.



Dostaviti:

1. **MATEA VRLJIČAK**, 21263 KRIVODOL, Podbablje, Ivana Pavla II 49
2. U Zbirku isprava Komore
3. Pismohrana Komore

II. Preslika dokaza o obveznom osiguranju od profesionalne odgovornosti nositelja izrade elaborata



POTVRDA O OSIGURANJU

PODRUŽNICA ZAGREB II
10002 Zagreb, Trg bana J. Jelačića 13
OIB: 26187994862

Vrljičak Matea
21263 - Krivodol, Podbablje, Ivana Pavla II 49

Ugovaratelj: HRVATSKA KOMORA INŽENJERA GRAĐEVINARSTVA, Zagreb, Ulica grada Vukovara 271
OIB: 65080653676

Osiguranik: Vrljičak Matea
OIB: 63138414039
Članski broj: G 5117
Strukovni razred: ovl.ing.građ.

Osigurane opasnosti: Profesionalna odgovornost u arhitektonskim i inženjerskim poslovima i djelatnostima u prostornom uređenju i gradnji

Trajanje osiguranja: jednogodišnje

Obračunsko razdoblje: 01.06.2016.-01.06.2017.

Limit pokrivača: 1.000.000 kn po svakom štetnom događaju, a ukoliko u obavljanju jednog stručnog posla prostornog uređenja, projektiranja, stručnog nadzora, građenja ili upravljanja projektom gradnje iz istog ugovora s naručiteljem, sudjeluje četiri ili više ovlaštenih arhitekata ili ovlaštenih inženjera, a štetu prouzroči jedan od njih, limit pokrivača u tom slučaju se povećava za 50% i iznosi 1.500.000 kn

Agregatni limit: 3.000.000 kn za sve osigurane slučajeve ostvarene unutar jedne osigurateljne godine

Premija i plaćanje premije: Visina premije i način plaćanja utvrđeni su Ugovorom o višegodišnjem obveznom osiguranju ovlaštenih inženjera građevinarstva od profesionalne odgovornosti u arhitektonskim i inženjerskim poslovima i djelatnostima u prostornom uređenju i gradnji, zaključenim između Croatia osiguranja d.d. Filijala Zagreb i Hrvatske komore inženjera građevinarstva

Uvjeti: Uvjeti za osiguranje od profesionalne odgovornosti u arhitektonskim i inženjerskim poslovima i djelatnostima u prostornom uređenju i gradnji i Opći uvjeti za osiguranje imovine. Klauzula za osiguranje od profesionalne odgovornosti ovlaštenih voditelja građenja i ovlaštenih voditelja radova Croatia osiguranja d.d

Ova potvrda izdaje se na temelju skupne police osiguranja ovlaštenih inženjera građevinarstva broj 078640000273.

U Zagrebu, 01.06.2016.

OSIGURATELJ:



S poštovanjem, osigurala Croatia.